



# MULTIMEDIA SERIES 600



*Enjoy it.*

**DE** Bedienungsanleitung  
**EN** Owner's manual  
**CS** Návod k použití  
**DA** Brugsanvisning  
**ES** Manual de instrucciones  
**FI** Käyttöohje  
**FR** Mode d'emploi

**HU** Használati utasítás  
**IT** Manuale di istruzioni  
**NL** Handleiding  
**PL** Instrukcja obsługi  
**PT** Manual de instruções  
**SV** Instruktionsbok  
**EL** Εγχειρίδιο







4	<b>Bedienelemente</b>	19	Gerätekonfiguration
5	<b>Bedienelemente - Fernbedienung</b>	19	Übersicht
6	<b>Sicherheitshinweise</b>	19	Google Assistant®
6	Verwendete Symbole	20	Musik
6	Verkehrssicherheit	21	Öffnen der App Landkarten
6	Allgemeine Sicherheitshinweise	22	<b>Montageanleitung</b>
6	Bestimmungsgemäße Verwendung	23	<b>Anschlussplan</b>
7	<b>Hinweise zur Reinigung</b>	24	<b>Störungsbehebung</b>
7	<b>Hinweise zur Entsorgung</b>		
7	<b>Lieferumfang</b>		
7	<b>Bedienung</b>		
7	Touchscreen		
8	Hauptmenü		
9	<b>Toneinstellungen</b>		
9	Fensteranzeige 1 des Equalizers		
9	Fensteranzeige 2 des Equalizers		
10	<b>Systemeinstellungen</b>		
10	Öffnen der Systemeinstellungen		
10	Anzeige der Einstellungen		
10	<b>Externe Geräte und Datenträger</b>		
10	Grundlegende Information		
10	USB-Datenträger		
11	Bluetooth®-Quellen		
12	<b>Analoges Radio</b>		
12	Start der Radiowiedergabe		
12	Anzeige des Radios		
12	<b>Digitales Radio DAB/DAB+</b>		
12	Start der DAB-Wiedergabe		
12	Anzeige von DAB		
13	<b>Wiedergabe von Multimedia</b>		
13	Start der Wiedergabe von Multimedia		
13	Anzeige von Multimedia		
14	Medien-Browser nach Typ und Ordern		
15	<b>Anruf tätigen</b>		
15	Umschalten auf Telefonfunktionen		
15	Anzeige der Tastatur		
15	Anrufliste		
15	Kontakte		
16	Eingehende/ausgehende Anrufe		
16	<b>Lenkradfernbedienung, SWC (Steering Wheel Control)</b>		
17	<b>Verwendung von CarPlay®</b>		
17	Anforderungen		
17	Telefon-Konfiguration		
17	Gerätekonfiguration		
17	Vertrauter Startbildschirm		
18	<b>Verwenden von Siri®</b>		
18	Apple Music		
18	Apple Maps		
19	<b>Verwendung von Android Auto®</b>		
19	Allgemeine Anforderungen		
19	Telefon-Konfiguration		

## Bedienelemente

---



## Bedienelemente

1. Touch-Bedienoberfläche
2. Reset-Taste stellt die Werkseinstellungen wieder her  
Hinweis: Alle personalisierten Einstellungen werden gelöscht!
3.  Taste (MENÜ)
4.  Lautstärkeerhöhung
5.  Spracheingabe (für Telefon)
6.  Lautstärkeverringung
7. Power/Mute-Taste: Schaltet das Gerät ein/ aus  
Kurzer Tastendruck: Gerät einschalten/ Audioquelle stummschalten  
Langer Tastendruck: Ausschalten des Geräts
8. Internes Mikrofon



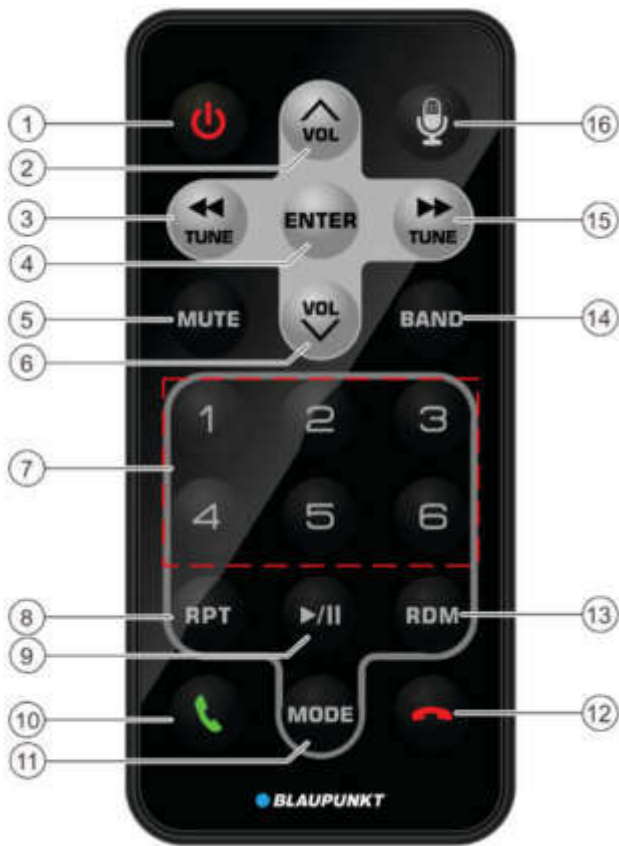

### Bedienelemente - Fernbedienung

1. Power-Taste
2. Schaltet das Gerät ein/aus
3. Lautstärke erhöhen
4. Suchlauf / Titel zurück
5. Bestätigen
6. Stummschalten
7. Lautstärke reduzieren
8. Speicher-Tasten 1-6
9. Wiederholung
10. Wiedergabe/Pause
11. Empfangen von Anrufen
12. MODUS
13. Anrufbeendigung
14. Zufälliges Lied
15. BAND
16. Suchlauf/ Titel weiter
17. Spracheingabe (für Telefon)

### Sicherheitshinweise

Das Gerät wurde nach den neuesten technologischen Entwicklungsstandards und den allgemein anerkannten Sicherheitsregeln hergestellt.

Dennoch kann die Nichtbeachtung der in dieser Bedienungsanleitung enthaltenen Sicherheitshinweise zu verschiedenen Risiken führen.

- Lesen Sie diese Bedienungsanleitung sorgfältig und vollständig, bevor Sie das Autoradio benutzen.
- Bewahren Sie die Bedienungsanleitung so auf, dass sie jederzeit für alle Benutzer zugänglich ist.
- Wenn Sie das Autoradio an Dritte weitergeben, legen Sie bitte diese Bedienungsanleitung bei.

Beachten Sie außerdem die Bedienungsanleitungen der an dieses Radio angeschlossenen Geräte.

### Verwendete Symbole

In dieser Bedienungsanleitung werden die folgenden Symbole verwendet:



**GEFAHR!**

Warnung vor Verletzungen



**GEFAHR!**

Warnung vor hoher Lautstärke



Das CE-Zeichen bestätigt die Einhaltung der EU-Richtlinien.

- ☛ Zeigt den nächsten Schritt an
- Kennzeichnet eine Aufzählung

### Verkehrssicherheit

Beachten Sie folgende Hinweise zur Verkehrssicherheit:



**GEFAHR!**

**Gefährdung der Verkehrssicherheit durch Verwendung des Geräts während der Fahrt.**

Die Verwendung der Funktionen dieses Geräts während der Fahrt kann den Fahrer von der Verkehrssituation ablenken und zu schweren Unfällen führen!

Insbesondere die Verwendung der folgenden Funktionen beeinträchtigt die Aufmerksamkeit des Fahrzeugführers erheblich:

- Videowiedergabe,
- Verwendung eines verknüpften Smartphones.

Vermeiden Sie die Verwendung dieser und aller zusätzlichen Funktionen, die den Fahrer während der Fahrt von der Verkehrssituation und von der Steuerung des Fahrzeugs ablenken.

Um diese Funktionen zu nutzen, halten Sie an einer geeigneten Stelle an und bedienen Sie das Gerät im Stand.

- Benutzen Sie das Gerät so, dass Sie Ihr Auto immer sicher steuern können. Im Zweifelsfall halten Sie an einer geeigneten Stelle an und bedienen Ihr Gerät bei stehendem Fahrzeug. Der Fahrer darf keine Funktionen nutzen, die von der Verkehrssituation ablenken (z. B. Videowiedergabe, Reisezieleingabe, je nach Möglichkeiten des Geräts).
- Folgen Sie den Navigationsanweisungen, ohne die Verkehrsregeln zu verletzen! Straßenschilder und Verkehrsvorschriften haben immer Vorrang vor Navigationsanweisungen.
- Stellen Sie immer eine mäßige Lautstärke ein, um Ihr Gehör zu schützen und akustische Warnsignale (z.B. der Polizei) wahrnehmen zu können. Wenn der Ton stummgeschaltet ist (z. B. beim Wechsel der Audioquelle), können Sie die Lautstärkeänderung nicht hören. Erhöhen Sie die Lautstärke nicht, während der Ton stummgeschaltet ist.

### Allgemeine Sicherheitshinweise

Beachten Sie die folgenden Hinweise, um sich selbst vor Verletzungen zu schützen:

Das Gerät darf weder verändert noch geöffnet werden. Im Gerät befindet sich ein Laser der Klasse 1, der Ihre Augen verletzen kann.

### Bestimmungsgemäße Verwendung

Das Gerät ist für den Einbau und den Betrieb in einem Fahrzeug mit 12 V Bordspannung vorgesehen und muss in einen DIN-Schacht eingebaut werden. Die Leistungsgrenzen des Geräts müssen beachtet werden. Lassen Sie eventuelle Reparaturen oder Installationsarbeiten von einem Fachmann durchführen.

### Montageanleitung

Sie dürfen das Gerät nur dann selbst einbauen, wenn Sie Erfahrung im Einbau eines Autoradios und Kenntnisse in der Fahrzeugelektronik haben. Folgen Sie dazu dem Schaltplan am Ende dieser Bedienungsanleitung.

Der Einbau des Geräts darf die Funktion von Airbags, anderen Sicherheitseinrichtungen oder Bedienelementen nicht behindern oder blockieren.

### Konformitätserklärung

Blaupunkt Competence Center Car Multimedia Evo Sales GmbH erklärt hiermit, dass dieses Gerät mit den grundlegenden Anforderungen und anderen, entsprechenden Bestimmungen der Richtlinie 2014/53/EU konform ist.

Die Konformitätserklärung finden Sie im Internet unter [www.blaupunkt.com](http://www.blaupunkt.com).

### Hinweise zur Reinigung

Löse-, Reinigungs- und Scheuermittel sowie Cockpitreiniger und Kunststoffpflegemittel können Komponenten enthalten, die die Oberfläche des Gerätes angreifen.

Verwenden Sie zur Reinigung des Geräts nur ein trockenes oder leicht feuchtes Tuch.

### Hinweise zur Entsorgung

Das Altgerät darf nicht mit dem Hausmüll entsorgt werden! Um das Gerät, die Fernbedienung und die verbrauchten Batterien zu entsorgen, geben Sie diese bitte bei einer Sammelstelle für Altgeräte ab.

### Lieferumfang

Im Lieferumfang sind enthalten:

- Multimediagerät
- Fernbedienung
- Externes Bluetooth-Mikrofon
- Bedienungsanleitung
- Einbaurahmen
- Kleinteilesatz
- Montagezubehör
- Verbindungskabel

### Bedienung

#### Touchscreen

##### Wichtiger Hinweis:

Verwenden Sie keine spitzen oder harten Gegenstände, wie z. B. Kugelschreiber oder Füllfederhalter zur Bedienung des Touchscreens.

Das Gerät ist mit einem kapazitiven Touchscreen und einer Fernbedienung ausgestattet, über welche Sie das Gerät steuern können (siehe Abschnitt „Bedienelemente“ am Anfang dieser Bedienungsanleitung).

#### Antippen

Eine leichte Berührung der Display-Oberfläche genügt, um ein Bedienelement, z. B. eine Taste, zu aktivieren. Es muss kein Druck auf die Display-Oberfläche ausgeübt werden.

- Kurzes Antippen: Ein kurzes Antippen der Display-Oberfläche reicht zur Aktivierung der meisten Bedienelemente aus.
- Langes Antippen: Einige Funktionen erfordern ein langes Antippen. Legen Sie dazu Ihre Fingerspitze auf die Display-Oberfläche und halten Sie sie ca. 1 Sekunde lang gedrückt.

#### Verschieben / Scrollen

Bei einigen Funktionen müssen Sie den Finger über die Display-Oberfläche schieben, z. B.

- um durch Listen zu scrollen,
- Schieberegler einzustellen.

Tippen Sie auf die Anzeigefläche und legen Sie Ihren Finger darauf. Schieben Sie dann den Finger über die Oberfläche (ohne ihn vom Display wegzuziehen).

### Hauptmenü

#### Öffnen des Hauptmenüs

- ☛ Drücken Sie die Taste [  ].

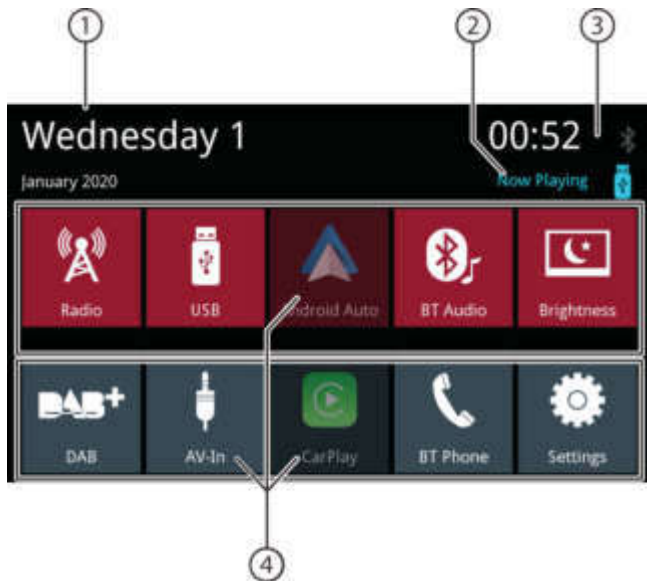

#### ☛ Anzeige des Hauptmenüs

Die folgenden Bereiche und Informationen sind im Hauptmenü verfügbar:



1. Datum
2. Quelle für die Wiedergabe von Ton / Video
3. Zeit/ Bluetooth™-Zustand
4. Schaltflächen für Tonquellen; tippen Sie auf die Schaltfläche, um die Tonquelle zu aktivieren.

#### Im Hauptmenü können Sie die folgenden Aktionen ausführen:

- Wählen Sie eine Audioquelle Radio, DAB, USB, BT-Audio, AV-In (siehe die entsprechenden Kapitel in dieser Bedienungsanleitung),
- Wählen Sie Telefon, um einen Anruf zu tätigen (siehe die entsprechenden Kapitel in dieser Bedienungsanleitung),
- Wählen Sie Apple Car Play® oder Android Auto® (dies erfordert ein kompatibles Telefon, das an den USB angeschlossen ist, siehe die entsprechenden Kapitel in dieser Bedienungsanleitung),
- Ändern Sie die Helligkeit des Displays (tippen Sie kurz auf die Schaltfläche) oder schalten Sie das Display aus (tippen Sie kurz auf die Schaltfläche (> 1 Sekunde)); tippen Sie erneut auf die Schaltfläche, um das Display einzuschalten.

- Öffnen Sie den Bereich Einstellungen (siehe die entsprechenden Kapitel in dieser Bedienungsanleitung).
- Wählen Sie „now playing“ [Jetzt abspielen], um die wiedergegebene Audioquelle zu öffnen.

#### Zur vorherigen Vorschau oder in ein übergeordnetes Menü wechseln

- ☛ Tippen Sie die Taste [  ] an.  
oder:
- ☛ Tippen Sie die Taste [  ] an.

#### Menüeinstellungen

##### Optionen aktivieren / deaktivieren

- ☛ Um eine Option zu aktivieren oder zu deaktivieren, tippen Sie auf den entsprechenden Menüpunkt oder das Symbol.
- Aktiviert:
- Deaktiviert:

#### Einstellung

Einige Einstellungen können mit dem Schieberegler vorgenommen werden.

- ☛ Tippen Sie auf den gewünschten Punkt auf dem Schieberegler oder schieben Sie den Finger über den Schieberegler.

#### Zusätzliche Einstellungen

- ☛ Einige Optionen bieten zusätzliche Einstellungen. Um das Einstellungsmenü zu öffnen, berühren Sie die Taste [  ].

## Toneinstellungen

## Fensteranzeige 1 des Equalizers

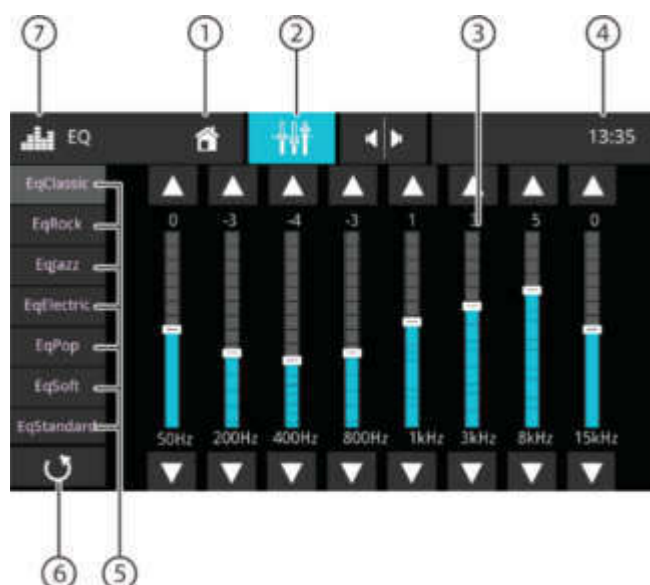

Die folgenden Funktionen sind auf der Fensteranzeige 1 des Equalizers verfügbar:

1. Taste „Home“, zurück zum Hauptmenü
2. Umschalten auf Fensteranzeige 2 (siehe nächster Abschnitt)
3. Anzeige des Frequenzbandes, antippen, um Änderungen vorzunehmen
4. Zeit/Bluetooth™-Zustand
5. Equalizer-Voreinstellungen: Tippen Sie auf eine Voreinstellung, um sie auszuwählen.
6. Entfällt
7. EQ-Taste, zurück zum Hauptmenü

**Hinweis:**

Wenn Sie eine EQ-Voreinstellung auswählen und ändern, wird sie automatisch zu einer „benutzerdefinierten“ Voreinstellung. Die vorherigen benutzerdefinierten Einstellungen werden überschrieben.

Die ursprüngliche EQ-Voreinstellung bleibt unverändert.

## Fensteranzeige 2 des Equalizers

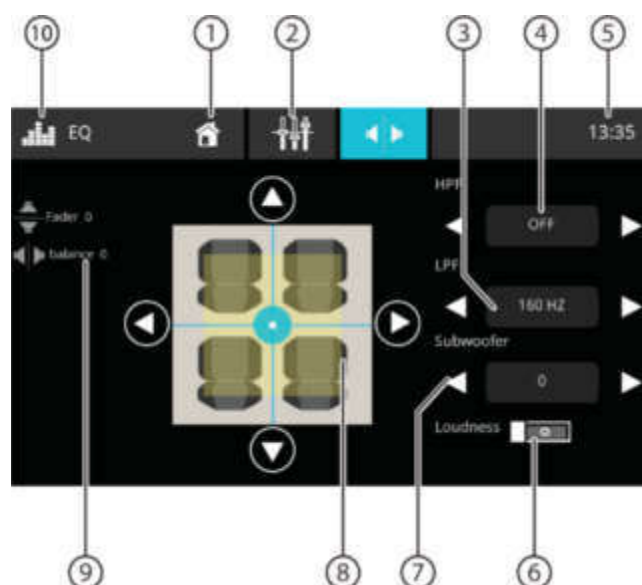

Die folgenden Funktionen sind auf der Fensteranzeige 2 des Equalizers verfügbar:

1. Taste „Home“, zurück zum Hauptmenü
2. Umschalten auf Fensteranzeige 1 (siehe vorheriger Abschnitt)
3. Der LPF-Pegel kann mit den Tasten [◀] und [▶] eingestellt werden
4. Der HPF-Pegel kann mit den Tasten [◀] und [▶] eingestellt werden
5. Zeit/Bluetooth™-Zustand
6. Ein- und Ausschalten der Funktion Loudness [Lautstärkereger]
7. Die Subwoofer-Pegel können durch Drücken der Tasten [◀] und [▶] eingestellt werden.

**Hinweis:**

Der Subwoofer muss in den Toneinstellungen aktiviert sein, damit seine Pegel geändert werden können.

8. Balance- und Fader-Einstellungen: Sie können die Tonverteilung mit den Tasten [◀] und [▶] (Balance) oder [▲] und [▼] (Fader) ändern oder: Drücken Sie auf einen Punkt im angezeigten Fahrgastraum, um die entsprechende Tonverteilung direkt einzustellen.
9. Aktueller Balance- und Faderwert
10. EQ-Taste, zurück zum Hauptmenü

### Systemeinstellungen

#### Öffnen der Systemeinstellungen

- ☛ Wählen Sie im Hauptmenü die Taste Settings (Einstellungen) (siehe Kapitel „Hauptmenü“).

#### Anzeige der Einstellungen

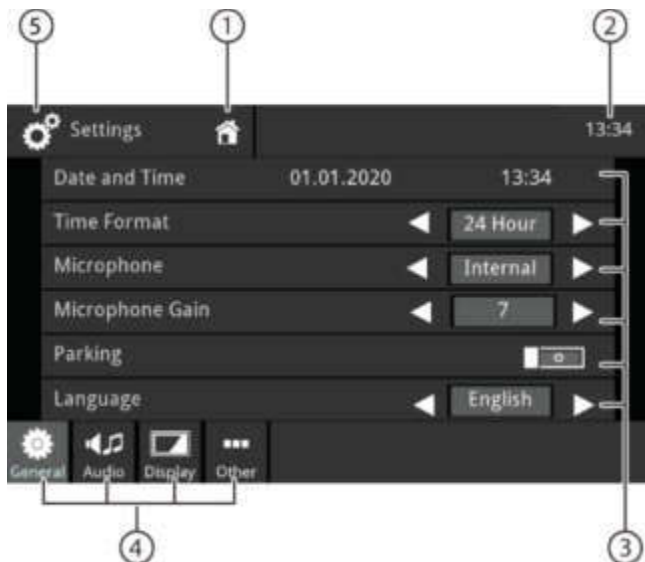

#### Achtung:

Scrollen Sie ggf. durch die Liste, um die gewünschte Einstellung aufzurufen.

Die folgenden Funktionen und Informationen sind hier verfügbar:

1. Taste „Home“, zurück zum Hauptmenü
2. Zeit/Bluetooth™-Zustand
3. Untermenüpunkte
4. Menüpunkte
5. Taste „Settings“ (Einstellungen), zurück zum Hauptmenü

- ☛ Die folgenden Menüpunkte und Untermenüs sind im Menü „Einstellungen“ verfügbar:

#### Allgemein

Allgemeine Einstellungen für das Gerät vornehmen:

- Datums- und Uhrzeiteinstellungen
- Zeitformateinstellungen
- Mikrofoneinstellungen
- Mikrofonverstärkungseinstellungen
- Parkeinstellungen
- Spracheinstellungen
- Tastentoneinstellungen
- Lenkradtasteneinstellungen

#### Ton

Toneinstellungen vornehmen:

- Equalizer-Einstellung
- Einstellungen für Subwoofer / Subwoofer-Verstärkung
- Einstellungen für die Quellenlautstärke

#### Display

Display-Einstellungen vornehmen:

- Einstellung der Helligkeit
- Einstellung des Dimm-Modus (Hinweis: Der „Auto“-Modus erfordert den Anschluss an die Autoscheinwerfer)

#### Sonstiges

Andere Einstellungen vornehmen:

- Anzeigen von Informationen zur Gerätesoftware
- Wiederherstellen der Werkseinstellungen

#### Externe Geräte und Datenträger

##### Grundlegende Information

- USB-Datenträger
- MP3-Dateien, Videos und Bilder
- Format / Dateisystem: FAT / FAT32
- Unterstützte Formate:  
.mp3, .ogg, .flac, .wma, .wav, .mkv, .avi

#### Hinweis:

Die Abspielbarkeit der Dateien kann von der verwendeten Codierungssoftware oder den installierten Audio-/Video-Codecs für die digitalen Containerformate abhängen. Blaupunkt kann nicht die Kompatibilität mit jeder verfügbaren Datei garantieren.

#### USB-Datenträger

Das Gerät verfügt über einen USB-Anschluss:

- USB-Anschluss auf der Rückseite des Geräts

#### Anschluss eines USB-Datenträgers

Stecken Sie den USB-Datenträger in die USB-Buchse. Das Gerät schaltet automatisch in den USB-Modus. Daten werden gelesen, die Wiedergabe beginnt mit der ersten vom Gerät erkannten Mediendatei.

#### Entnehmen eines USB-Datenträgers

Schalten Sie das Gerät aus.

Schließen Sie den USB-Datenträger an.



### Bluetooth®-Quellen

Mit der Bluetooth® -Funktion können Sie Mobiltelefone und Medienwiedergabegeräte mit dem Gerät koppeln. Sobald Ihr Mobiltelefon mit dem Gerät gekoppelt ist, können Sie über die integrierte Freisprecheinrichtung telefonieren. Sie können auf die gewählten Anrufe und die Kontaktliste des gekoppelten Telefons zugreifen. Wenn Ihr Gerät mit aktiviertem Bluetooth® A2DP und AVRCP unterstützt, können Sie Musik von diesem Gerät abspielen und die Wiedergabe steuern.

### Erstmaliges Koppeln eines Bluetooth® -Geräts

#### Hinweis:

Schalten Sie ggf. zuerst die Bluetooth® -Funktion am externen Bluetooth® -Gerät ein und stellen Sie sicher, dass es sichtbar ist.

Wählen Sie im Hauptmenü die Taste Settings (Einstellungen) (siehe Kapitel „Hauptmenü“).

Wählen Sie Bluetooth.

#### Hinweis:

Aktivieren Sie ggf. zuerst die Bluetooth® -Funktion. Wählen Sie Devices Management (Geräteverwaltung).

Tippen Sie auf Add device (Gerät hinzufügen).

Das Gerät wird erkannt und erscheint in der Geräteliste unter seinem Bluetooth® -Namen.

#### Hinweis:

Wenn ein Bluetooth® -Gerät nicht in der Geräteliste erscheint, stellen Sie eine Verbindung mit dem Bluetooth® -Gerät her:

- Das Gerät sollte vom externen Bluetooth® -Gerät als „BLAUPUNKT“ erkannt werden.
- Verwenden Sie den Bluetooth® -PIN-Code des Geräts, wenn Sie eine Verbindung herstellen. Gegebenenfalls müssen Sie zuvor im Bluetooth-Menü unter Pairing Code (Paarungscode) einen Bluetooth® -PIN-Code festlegen.

Tippen Sie auf den Geräteeintrag in der Geräteliste.

Geben Sie ggf. den Bluetooth-PIN-Code am externen Bluetooth® -Gerät ein.

Das externe Bluetooth® -Gerät ist angeschlossen und verfügbar.

#### Hinweis:

Der Bluetooth® -PIN-Code kann im Bluetooth-Menü unter Pairing Code (Paarungscode) geändert werden.

### Bluetooth®-Geräte verwalten

Wählen Sie im Hauptmenü die Taste Settings (Einstellungen) (siehe Kapitel „Hauptmenü“).

Wählen Sie Bluetooth.

#### Achtung:

Aktivieren Sie ggf. zuerst die Bluetooth® -Funktion.

Wählen Sie Devices Management (Geräteverwaltung).

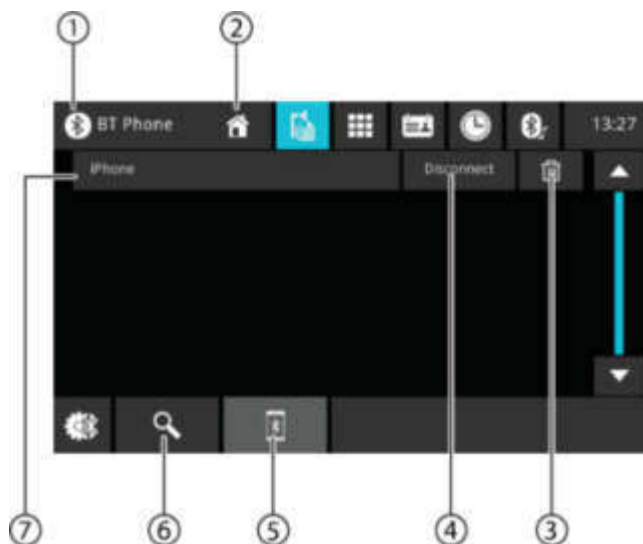

1. Taste „Bluetooth“, zurück zum Hauptmenü
2. Taste „Home“, zurück zum Hauptmenü
3. Taste „Gerät löschen“
4. Taste „Trennen“
5. Taste „Kopplungsliste“
6. Taste „Gerät suchen“
7. Liste der gekoppelten Geräte

Um die Kopplung eines Geräts zu trennen, tippen Sie auf den Gerätenamen in der Liste und dann auf das Kreuz zum Trennen der Kopplung. Nach der Bestätigung wird die Verbindung zum Gerät getrennt.

## Analoges Radio

### Start der Radiowiedergabe

- ☛ Wählen Sie im Hauptmenü die Taste Radio (siehe Kapitel „Hauptmenü“).
- Die Radio-Anzeige wird angezeigt (siehe nächster Abschnitt) und die Wiedergabe beginnt.

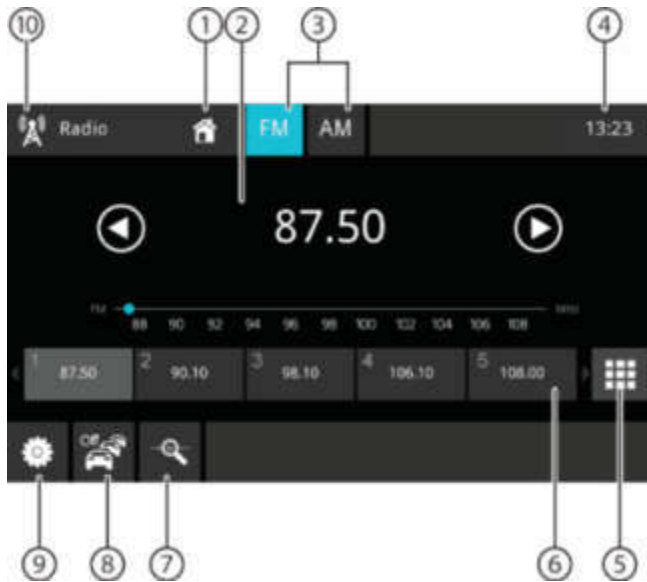

### Anzeige des Radios

Die folgenden Funktionen und Informationen sind hier verfügbar:

1. Taste „Home“, zurück zum Hauptmenü
2. Informationsfeld des Radiosenders:
  - Aktuelle Frequenz / Sendername / Radiotext
  - Aktuelle Senderspeicherbank
  - Frequenzskala

#### Hinweis:

Um die Frequenz zu ändern, tippen oder schieben Sie auf der Frequenzskala.

▣ Kurzer Tastendruck: Funkabstimmung zunehmend  
 Langer Tastendruck: Frequenz schrittweise erhöhen

◀ Kurzer Tastendruck: Funkabstimmung absteigend  
 Langer Tastendruck: Frequenz schrittweise abnehmen

3. Auswahl der Funkreichweite
4. Zeit/Bluetooth™-Zustand
5. Tastenfeld für direkte Frequenzeingabe
6. Speicherplätze in der aktuellen Speicherbank  
 Kurzer Tastendruck: ruft einen gespeicherten Sender auf  
 Langer Tastendruck: speichert den voreingestellten Sender

Hinweis:

Schieben Sie Ihren Finger über die Liste der Speicherbänke, um zu den nächsten Speicherbänken zu gelangen.

7. Versuchlauf der voreingestellten Sender des aktuellen Radiobands
8. Ein-/Ausschalten der Funktion TRAFFIC
9. Radio-Einstellungen
10. Taste „Radio“, zurück zum Hauptmenü

### Einstellungsmenü

Die folgenden Funktionen und Einstellungen sind im Einstellungsmenü verfügbar:

- RDS Alternative Frequency/ RDS AF: Wenn RDS AF aktiviert ist, schaltet das Gerät automatisch auf die stärkste Frequenz des von Ihnen eingestellten Senders.
- RDS Regional: Aktiviert/deaktiviert den regionalen RDS-Modus. Wenn der Regionalmodus aktiviert ist, schaltet das Gerät nur auf alternative Frequenzen des eingestellten Senders, die das gleiche Regionalprogramm ausstrahlen.
- RDS Time/ RDS CT: RDS-Zeitanzeige ein-/ausschalten  
 Wenn RDS CT aktiviert ist, wird die Uhrzeit am Gerät automatisch durch das empfangene RDS-Signal angepasst.

## Digitales Radio DAB/DAB+

### Start der DAB-Wiedergabe

- ☛ Wählen Sie im Hauptmenü die Taste DAB (siehe Kapitel „Hauptmenü“). Die DAB-Anzeige wird angezeigt (siehe nächster Abschnitt) und die Wiedergabe beginnt.

### Anzeige von DAB





Die folgenden Funktionen und Informationen sind hier verfügbar:

1. Taste „Home“, zurück zum Hauptmenü
2. Informationsfeld SERVICE (aktueller Servicename/ DAB-Zusatzinformationen)
3. Status des DAB-Empfangs
4. Zeit/Bluetooth™-Zustand
5. Serviceauswahl: Speichertasten  
Kurzer Tastendruck: ruft einen gespeicherten Service auf  
Langer Tastendruck: speichert den aktuellen Service  
Wischen: Ruft weitere Speichertasten auf
6. [ ⏪ ] Zum nächsten gespeicherten Service wechseln  
 [ ⏩ ] Zum vorherigen gespeicherten Service wechseln
7. Öffnen der Liste der Services
8. Scannen aller empfangenen Services
9. DAB-Taste, zurück zum Hauptmenü

Wenn Sie die DAB/DAB+-Funktion zum ersten Mal starten, wird automatisch ein Bandsuchlauf durchgeführt, um verfügbare Services (Radiosender) zu finden. Verfügbare Services werden in die Liste der Services aufgenommen. Die verfügbaren Services werden in der Liste der Services angezeigt und Sie können sie auswählen, um sie zu hören.

**Hinweis:**

Wenn der Suchlauf abgeschlossen wird, ohne dass Services (Sender) gefunden werden, überprüfen Sie die DAB-Antenne oder führen Sie den Suchlauf an einem anderen Ort erneut durch.

**Wiedergabe von Multimedia**

Dieser Abschnitt beschreibt die Wiedergabe von Multimedia von angeschlossenen Geräten und Medien (USB, CarPlay, Android Music Player, Bluetooth™ Streaming, A/V).



**GEFAHR!**  
**Gefährdung der Verkehrssicherheit durch Videowiedergabe.**

Die Verwendung eines Videoplayers kann den Fahrer vom Verkehrsgeschehen ablenken und zu schweren Unfällen führen!

Verwenden Sie die Videowiedergabefunktion nicht während der Fahrt. Um sie zu benutzen, müssen Sie an einer geeigneten Stelle anhalten und das Gerät im Stand bedienen.

**Hinweis:**

- ☛ Zum Anschließen oder Einsetzen von Geräten und Datenträgern lesen Sie den Abschnitt „Externe Geräte und Datenträger“.

- ☛ Nicht alle Medien, Geräte oder Verbindungstypen unterstützen alle Funktionen.

**Start der Wiedergabe von Multimedia**

- ☛ Wählen Sie im Hauptmenü den gewünschten Datenträger oder das Gerät aus (siehe Kapitel „Hauptmenü“). Die Anzeige von Multimedia wird angezeigt (siehe nächster Abschnitt) und die Wiedergabe startet oder der Medienbrowser wird geöffnet (siehe „Medienbrowser“).

**Anzeige von Multimedia**



Die folgenden Funktionen und Informationen sind hier verfügbar:

1. Taste „Home“, zurück zum Hauptmenü
2. Informationsfeld des Liedes  
Audio-Wiedergabe: Songinformationen wie Songtitel, Sänger und Albumcover (gilt nicht für A/V)  
Video-/Bildwiedergabe

**Hinweis:**

- Die Songinformationen (ID3-Tags) müssen vom angeschlossenen Datenträger oder Gerät bereitgestellt werden.  
 Während der Bildwiedergabe werden die Menüleisten nach ca. 3 Sekunden automatisch ausgeblendet. Um die Menüleisten wieder anzuzeigen, berühren Sie das Display.

3. Ändern des Medientyps  
[ 🎵 ] Soundtrack  
[ 🎬 ] Film  
Wenn Sie den Medientyp ändern, wird automatisch der Medienbrowser geöffnet (siehe nächster Abschnitt).
4. Einstellungen für die Wiederholung/Zufallswiedergabe eines Titels  
[ 🚫 ] Deaktivieren der Titelwiederholung  
[ 🔄 ] Wiederholen aller Titel in einem Ordner  
[ 🔄 ] Wiederholung des aktuellen Titels  
[ 🔄 ] Aktivieren der Titelwiederholung (alle Dateien)  
[ 🚫 ] Deaktivieren der Zufallswiedergabe  
[ 🎲 ] Aktivieren der Zufallswiedergabe (aktueller Ordner)  
[ 🎲 ] Aktivieren der Zufallswiedergabe (alle Dateien)
5. Zeit/Bluetooth™-Zustand
6. Wiedergabeprozess (gilt nicht für die Bildwiedergabe):
  - Aktuelle Titelnummer/Anzahl von Titeln
  - Aktuelle Dauer
  - GesamtdauerFortschrittsbalken  
**Hinweis:**  
Um während der aktuellen Wiedergabe zu einer anderen Stelle zu wechseln, tippen oder schieben Sie auf dem Fortschrittsbalken.
7. Wiedergabesteuerung:  
[ ⏪ ] Kurzer Tastendruck: Wechseln zum nächsten Titel/DVD-Segment  
Drücken und Halten: Schnellsuche vorwärts [ ⏩ ]  
Pause/Wiedergabe fortsetzen [ ⏸ ] Kurzer Tastendruck:  
Zum vorherigen Titel/DVD-Segment wechseln  
Drücken und Halten: Schnellsuche [ ⏪ ]
8. Tippen Sie auf die Schaltfläche, um die Equalizer-Einstellungen anzupassen
9. Tippen Sie auf die Schaltfläche, um die Titelliste anzuzeigen
10. Taste „USB“, zurück zum Hauptmenü

### Medien-Browser nach Typ und Ordern

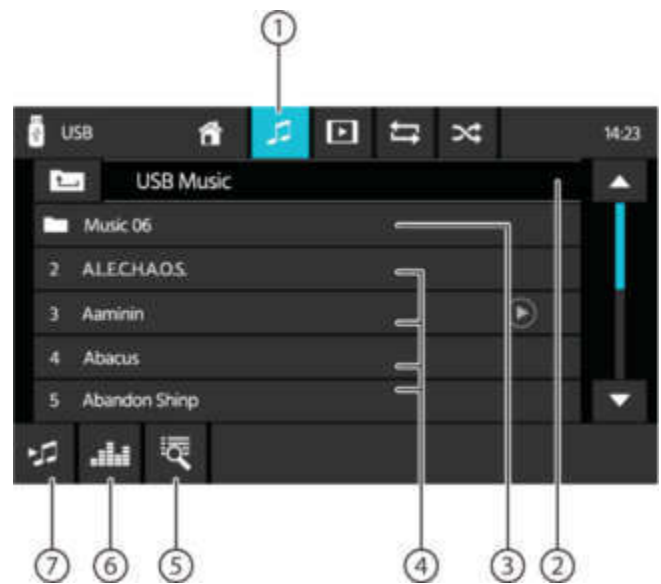

Die folgenden Funktionen und Informationen sind auf der Anzeige des Medien-Browsers nach Typ und Ordner verfügbar:

1. Aktueller Medientyp
2. Name des aktuellen Ordners
3. Öffnen eines Unterordners
4. Titelwiedergabe starten
5. Öffnen der Liste und Suchen
6. Taste „Equalizer“: Equalizer- und Tonverteilungseinstellungen  
**Hinweis:**  
Weitere Informationen finden Sie unter „Toneinstellungen“.
7. Antippen, um zur vorherigen Seite zurückzukehren

## Anruf tätigen

### Umschalten auf Telefonfunktionen

- Wählen Sie im Hauptmenü die Taste Phone (Telefon) (siehe Kapitel „Hauptmenü“).

### Anzeige der Tastatur

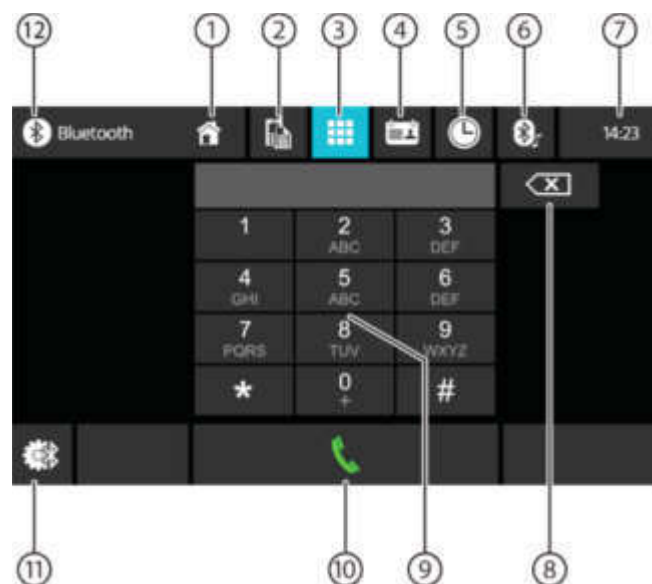

Die folgenden Funktionen und Informationen sind hier verfügbar:

### Allgemeine Funktionen des Telefonbildschirms:

- Taste „Home“, zurück zum Hauptmenü
- Zur Geräteansicht wechseln
- Zur Tastaturansicht wechseln
- Zur Kontaktansicht wechseln
- Zur Anrufliste wechseln
- Zur A2DP-Liste wechseln
- Zeit/Bluetooth™-Zustand
- Korrekturtaste zum Löschen eines Eintrags
- Tastatur zur Eingabe von Zahlen
- Taste zum Wählen der eingegebenen Nummer
- Bluetooth-Einstellungen: Öffnet die Bluetooth™-Einstellungen
- Taste „Bluetooth“, zurück zum Hauptmenü

## Anrufliste



Die folgenden Funktionen und Informationen sind auf dem Bildschirm der Anrufliste verfügbar:

- Liste der zuletzt gewählten Nummern/Kontakte mit Datum und Uhrzeit des Anrufs Um die Nummer/den Kontakt anzurufen, tippen Sie auf den Eintrag.
- Gewählte/empfangene/verpasste Anrufe anzeigen

## Kontakte

### Hinweis:

Unter der Funktion Kontakte finden Sie alle Telefonnummern, die auf Ihrem Telefon gespeichert sind.



Die folgenden Funktionen und Informationen sind auf der Anzeige „Kontakte“ oder „Favoriten“ verfügbar:

- Einträge im Telefonbuch Kurzer Tastendruck: Wählen einer Nummer/Kontaktnummer oder Anzeigen von Nummern (wenn mehrere Nummern vorhanden sind)
- Kontakte synchronisieren: Kopiert die im Telefon gespeicherten Kontakte auf das Gerät/aktualisiert die Kontakte auf dem Gerät

## Anruf tätigen

1. Kontakte synchronisieren: Kopiert die im Telefon gespeicherten Kontakte auf das Gerät/aktualisiert die Kontakte auf dem Gerät

### Hinweis:



Kontakte vom Gerät können automatisch mit den auf dem Telefon gespeicherten Kontakten synchronisiert werden (siehe „Systemeinstellungen“, Option Bluetooth/Auto Phone Book Sync).

2. Buchstabenmenü: Zum ersten Buchstaben in der Kontaktliste gehen Anzeigen des Tastenfelds zur Suche eines Namens in der Kontaktliste

## Eingehende/ausgehende Anrufe



Die folgenden Funktionen und Informationen sind auf dem Bildschirm der eingehenden Anrufe verfügbar:

1. Zifferntastatur
2. Bearbeitung von Telefonanrufen:
  - [  ] Ablehnen eines Anrufs (eingehender Anruf), Abbruch eines Anrufs (ausgehender Anruf), Beendigung eines Anrufs (aktueller Anruf)
  - [  ] Annehmen eines Anrufs (eingehender Anruf)
3. Umschalten der Telefonverbindung zwischen dem Gerät und dem Mobiltelefon
4. Mikrofon ein/aus
5. Informationen zum Anrufer  
Kontaktname/Nummer des Anrufers (falls vorhanden)  
Anrufdauer

## Lenkradfernbedienung, SWC (Steering Wheel Control)

Die folgenden Befehle können zugeordnet werden, eine kompatible Lenkradfernbedienung vorausgesetzt:

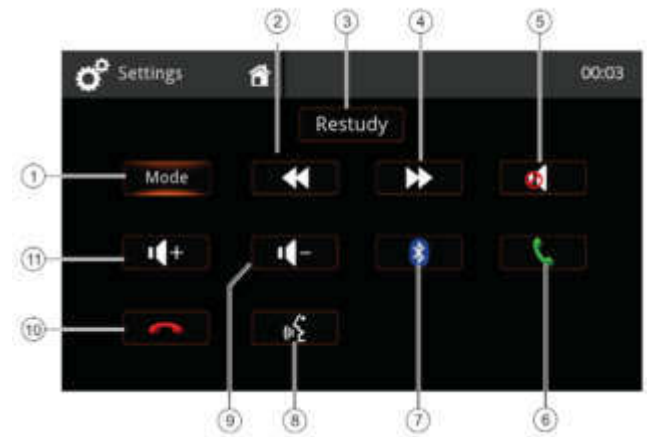

1. Modus (Quellenauswahl)
2. Suchen/Nächster Titel/Nächster Sender (+)
3. Restudy - alle Einstellungen entfernen
4. Suchen/Vorheriger Titel/Nächster Sender (-)
5. Stummschalten
6. BT-Anruf/Rufannahme
7. Bluetooth
8. Sprachsteuerung (Telefon)
9. Lautstärke reduzieren (-)
10. Beenden / Ablehnen eines BT-Anrufs
11. Lautstärke erhöhen (+)

Um SWC-Befehle über das Lenkrad des Fahrzeugs zu erlernen, drücken Sie kurz die gewünschte Taste am Lenkrad, die der markierten Taste im Display zugeordnet werden soll. Das Display zeigt die Messwerte für diese Taste an und wartet auf die Eingabe der nächsten Taste. Sie können alle Tasten schrittweise erlernen oder eine spezielle Taste im Display auswählen, um andere Tasten zu überspringen.

### Hinweis:

Um die SWC-Funktion zu nutzen, ist eine zusätzliche Verbindung mit der Lenkradsteuerung des Fahrzeugs erforderlich - dazu müssen eventuell zusätzliche Adapter angeschlossen werden. Erkundigen Sie sich bei Ihrem Fachhändler nach kompatibelem Zubehör. Blaupunkt kann nicht die Kompatibilität mit allen handelsüblichen Lenkradsteuerungen garantieren.

## Verwendung von CarPlay®

### Anforderungen

- Kabel Apple Lightning® mit USB-Stecker oder hochwertiges, zertifiziertes USB-Kabel
- iPhone® 5s oder neuere Version
- Zur Nutzung von Apple CarPlay muss die Funktion Siri® aktiviert sein.

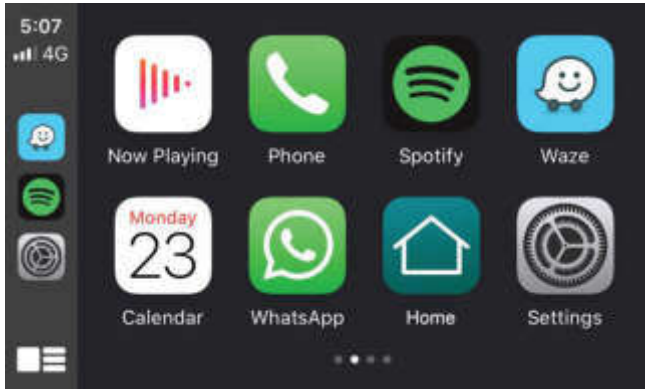

### Telefon-Konfiguration

#### Vor dem Start:

1. Funktionen Apple CarPlay® können anders funktionieren als auf dem Apple iPhone®.
2. Bei der Verwendung von Apple CarPlay® können Nachrichten- und Datengebühren anfallen. Informationen dazu erhalten Sie von Ihrem Mobilfunkbetreiber.
3. Apple CarPlay® basiert auf der Funktionsweise Ihres Telefons. Wenn es Probleme mit dem Betrieb gibt:
  - Schließen Sie alle Anwendungen und starten Sie sie anschließend neu oder
  - Es wird empfohlen, das Telefon mit dem mitgelieferten Apple Lightning-Kabel zu trennen und wieder anzuschließen.
  - Für die Nutzung des Spracherkennungssystems mit Apple CarPlay muss die Funktion Siri® aktiviert sein.

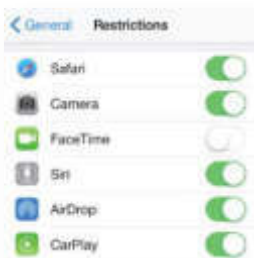

Gehen Sie auf Ihrem Telefon zu **Einstellungen > Allgemein > Einschränkungen > CarPlay**, um den Zugriff auf CarPlay zu erlauben.



Gehen Sie auf Ihrem Telefon zu **Einstellungen > Allgemein > Siri** und stellen Sie sicher, dass Siri aktiviert ist.

### Gerätekonfiguration

Schließen Sie das iPhone an den USB-Anschluss dieses Geräts an.



- Auf Ihrem iPhone-Gerät wird eine Meldung angezeigt, tippen Sie dann auf „Zulassen“.
- Das Apple CarPlay® -Symbol wird nun im Hauptmenü aktiv.
- Drücken Sie das CarPlay®-Symbol auf dem Radiobildschirm.



### Vertrauter Startbildschirm



1. Zuletzt verwendete App
2. Taste „Home“ / Aktivierung Siri
3. Apps
4. Zurück zum Hauptmenü
5. Seitenanzeige



### Verwenden von Siri®

Apple CarPlay verwendet Siri, um eine Vielzahl von Aktionen auszuführen, wie z. B. das Senden von Nachrichten, das Tätigen von Anrufen und das Suchen/Einstellen von Points of Interest (interessante Orte, POI)/Zielen. Sie können eine Siri-Session auf einem beliebigen Bildschirm einleiten, indem Sie:

- auf dem CarPlay-Bildschirm das Home-Symbol gedrückt halten, die Sprachsteuerungstaste drücken oder
- die Taste **MODE** am Lenkrad gedrückt halten und dann einen der folgenden Befehle sprechen:

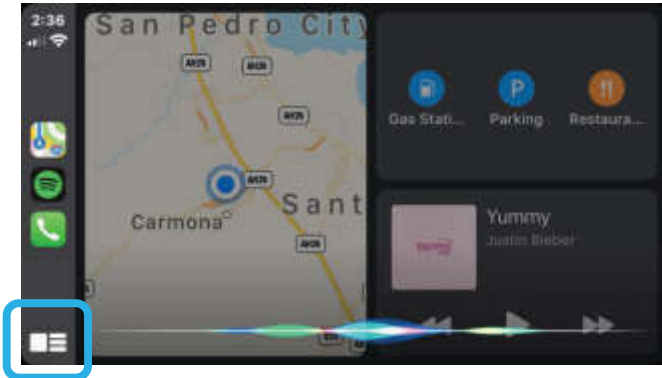

- „Text <Kontaktname> „Ich rufe später an“, um eine Textnachricht zu senden.
- „Read text messages“, um eine verfügbare Textnachricht zu lesen.
- „Call <Kontaktname>“, um einen Anruf zu tätigen.
- „Find <POI/Reiseziel>“, um einen Point of Interest (POI)/ein Ziel zu finden.



Sprachsteuerungstaste

Taste  
MODE



### HINWEIS:

Stellen Sie sicher, dass Siri auf Ihrem Telefon aktiviert ist (**gehen Sie zu Einstellungen > Allgemein > Siri**).

### Apple Music



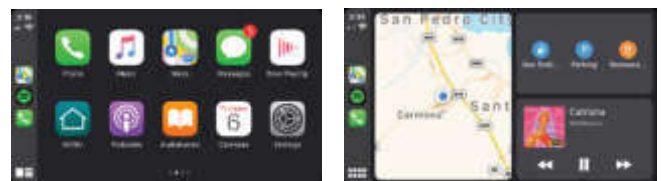

### Apple Maps

- Mit diesem Gerät können Sie die Navigation mit Apple Maps oder einer Navigationsanwendung eines Drittanbieters (z. B. Waze) nutzen.



- Die Navigations-App zeigt Ihr Ziel und die Routenoptionen an.

 Eine Liste der unterstützten CarPlay-Apps finden Sie unter <http://www.apple.com/ios/carplay>. Vergewissern Sie sich, dass auf Ihrem Telefon die neueste Version von Drittanbieter-Apps installiert ist.

 Es wird empfohlen, das Telefon mit dem Kabel Apple Lightning anzuschließen, das mit dem Telefon geliefert wurde.

### INFORMATION

Abhängig von der Anwendung kann Apple CarPlay bestimmte Fahrzeuginformationen (z. B. Fahrzeugstandort, Geschwindigkeit und andere Betriebszustände) mit dem verbundenen iPhone teilen. Details zur Nutzung und zum Umgang von Apple mit den über CarPlay übertragenen Daten finden Sie in der Datenschutzrichtlinie von Apple. Die Nutzung von CarPlay erfolgt auf Ihr eigenes Risiko und unterliegt Ihrer Zustimmung zu den Nutzungsbedingungen von CarPlay, die Teil der Nutzungsbedingungen von Apple iOS sind. Die Integration von CarPlay mit dem Fahrzeug wird „wie besehen“ zur Verfügung gestellt und kann weder jetzt

noch in Zukunft die Leistung oder Funktionalität von CarPlay garantieren, unter anderem aufgrund von Softwareänderungen von CarPlay/Apple iOS, Serviceunterbrechungen oder der Inkompatibilität oder Veralterung der im Fahrzeug integrierten Hardware oder Software. Aufgrund von Aktualisierungen durch Dritte kann sich der Funktionsumfang ohne vorherige Ankündigung ändern.

Die Verwendung von CarPlay ist nur dann erlaubt, wenn die Bedingungen eine sichere Verwendung zulassen.

### Verwendung von Android Auto®

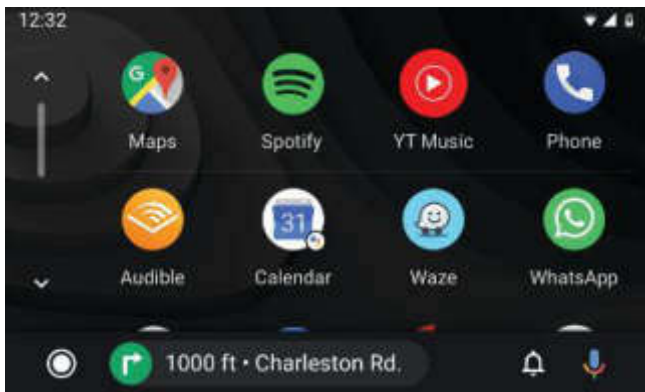

### Allgemeine Anforderungen

- Um Android Auto zu verwenden, benötigen Sie ein Android-Telefon mit Android 5.0 (Lollipop) oder höher.
- Für eine optimale Leistung wird Android 6.0 (Marshmallow) oder höher empfohlen.

Sie benötigen ein hochwertiges, zertifiziertes USB-Kabel zum Anschluss an Ihr Fahrzeug.

### Telefon-Konfiguration

#### Vor dem Start:

- Funktionen Android Auto® können anders funktionieren als auf einem Telefon mit Android®.
- Bei der Verwendung von Android Auto können Nachrichten- und Datengebühren anfallen. Informationen dazu erhalten Sie von Ihrem Mobilfunkbetreiber.
- Android Auto basiert auf der Funktionsweise Ihres Telefons. Wenn es Probleme mit dem Betrieb gibt:
- Schließen Sie alle Anwendungen und starten Sie sie dann neu, oder trennen Sie die Verbindung zum Telefon und schließen Sie es dann wieder an
- Es wird empfohlen, das im Lieferumfang des Telefons enthaltene USB-Kabel zu verwenden.
- Wenn Android Auto aktiv ist, ist die Spracherkennung des Fahrzeugs deaktiviert und die Google® -Sprachfunktionen werden zur Ausführung von Befehlen verwendet.

### Gerätekonfiguration

- Schalten Sie die Bluetooth-Funktion an Ihrem Telefon mit Android ein und schließen Sie es an den USB-Anschluss an.

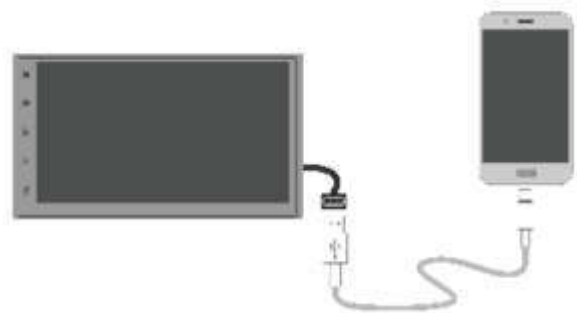

- Bei der ersten Koppelung wird das Telefon Sie auffordern, die Android Auto-App und andere notwendige Apps herunterzuladen.
- Das Telefon fragt nach der Erlaubnis für die Aktivierung aller Berechtigungen.

### Übersicht

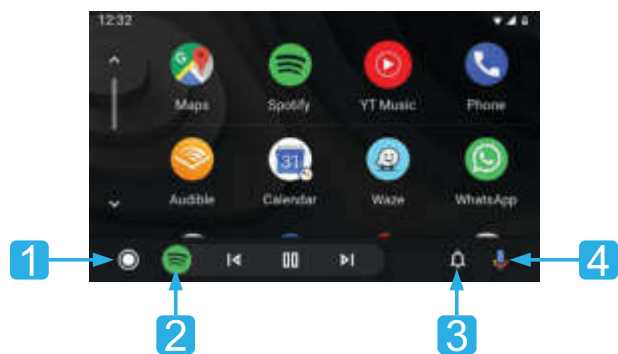

1. Taste Home Android Auto
2. Zuletzt verwendete App
3. Benachrichtigungstaste
4. Aktivierung von Google Assistant™

### Google Assistant®

Android Auto nutzt Google Assistant® für viele Funktionen. Google® Assistant kann auf dem Radiobildschirm gestartet werden, indem Sie:

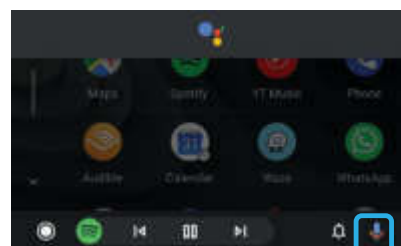

Mikrofon-Symbol

Tippen Sie auf das Symbol **Mikrofon** auf dem Startbildschirm von Android Auto.

## Unterstützung von Android Auto® (falls vorhanden)

- Drücken Sie die Taste für die Sprachsteuerung, die sich auf der rechten Seite des Hauptgeräts befindet, oder,



Sprachsteuerungstaste

- Drücken Sie lange auf die Taste Mode am Lenkrad und erteilen Sie Ihren Befehl, indem Sie zuerst „Hey Google“ oder „Ok Google“ sagen, gefolgt von Ihrem Befehl (z. B. „Ok Google, was muss ich heute tun?“).



Taste MODE

### Telefon

#### Anruf tätigen

- Um auf Ihre letzten Anrufe und die Kontaktliste zuzugreifen, tippen Sie im Hauptmenü von Android Auto auf das Telefonsymbol. Sie können auch eine Sprachaktion einleiten und dann „Ok Google, Rufen Sie <Kontaktname> an“ oder „Wählen Sie <Nummer>“ sagen, um einen Telefonanruf zu tätigen.

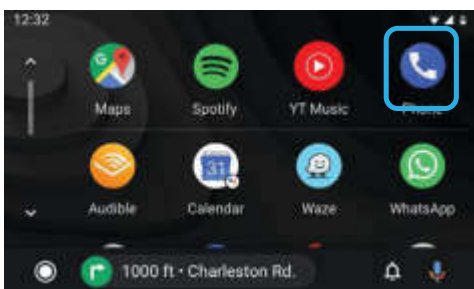

- Um einen Anruf zu halten, drücken Sie einfach das rote Telefonhörer-Symbol.

### Musik

#### Musikwiedergabe

Berühren Sie das Symbol für Google Play Music oder andere Musik-Apps von Drittanbietern (z. B. Spotify).

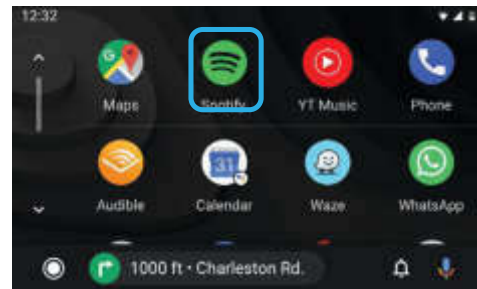

#### HINWEIS:

Eine Liste der unterstützten Drittanbieter-Apps finden Sie auf der Webseite Android Auto unter <http://www.android.com/auto>

#### Suchen von Wiedergabelisten und Titeln

Berühren Sie das Warteschlangen-Symbol in der Musik-App, um auf die zuletzt gespielten Playlists, Mixe und Titel aus Warteschlangen zuzugreifen.

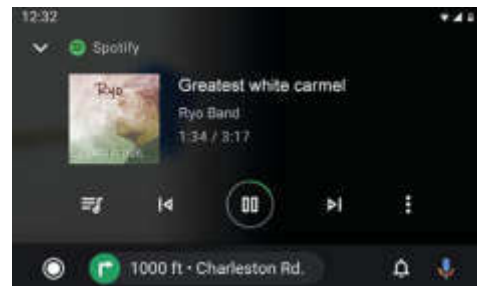

#### Zugang zu den Einstellungen

Tippen Sie auf das Symbol Optionen, um weitere Einstellungen („Like“/Abbrechen usw.) anzuzeigen. Die Einstellungen können je nach App variieren.

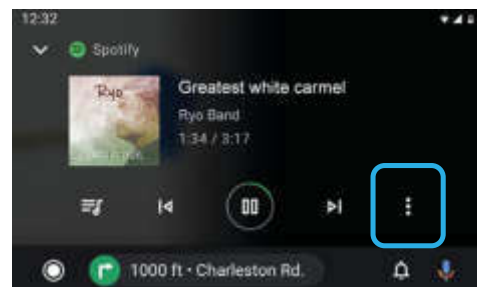



**Navigation**

**Öffnen der App Landkarten**

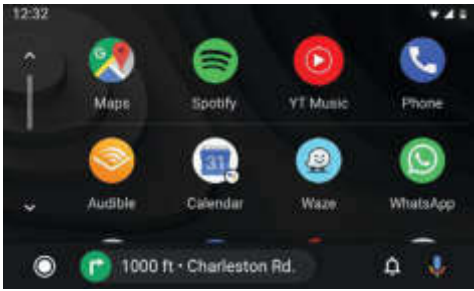

Tippen Sie im Hauptmenü der App Android Auto auf das Karten-Symbol, um auf Google Maps oder andere Navigations-Apps von Drittanbietern (wie Waze) zuzugreifen.

**Navigation**

Drücken Sie die **Sprachsteuerungstaste**, geben Sie dann ein Ziel (z. B. Ok Google, navigiere mich nach Hause) oder einen POI ein, um die Google-Suche zu aktivieren.



**Sprachsteuerungstaste**

Halten Sie Taste **Mode** gedrückt, um die Spracherkennungsfunktion zu aktivieren: Suchen Sie nach Orten, fragen Sie nach Verkehrsinformationen zu einer Route oder ändern Sie eine Route.



**Taste MODE**

**Routenübersicht**

Google Maps zeigt Ihr Ziel und die Routenoptionen an.

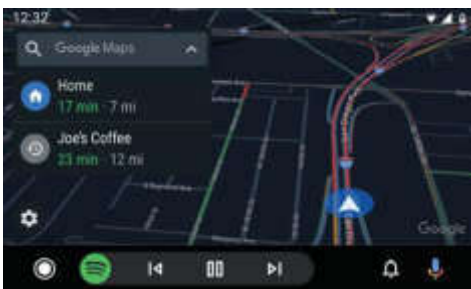

**INFORMATION**

Das System Android Auto erfordert die App Android Auto, die aus der App Google Play heruntergeladen und auf einem Smartphone mit Android Lollipop 5.0 oder höher installiert werden muss.

**Warnung!**

Einige Verwendungsmöglichkeiten Ihres Smartphones können in Ihrem Land während der Fahrt illegal sein, daher sollten Sie alle Einschränkungen kennen und befolgen. Wenn Sie Zweifel an einer Funktion haben, verwenden Sie sie nur bei stehendem Fahrzeug. Benutzen Sie keine Funktion, wenn dies unter den gegebenen Fahrbedingungen nicht sicher ist.

**Starten von Android Auto**

Schließen Sie ein mit Android Auto kompatibles Gerät über das USB-Kabel an dieses Gerät an. Die App Android Auto wird automatisch gestartet oder Sie können jederzeit über das Hauptmenü zu ihr wechseln.

**Achtung:** Wenn ein Android Auto-fähiges Gerät mit diesem Gerät gekoppelt ist, wird es auch über Bluetooth gekoppelt. Wenn bereits fünf Geräte gekoppelt sind, wird eine Meldung angezeigt, in der Sie aufgefordert werden, die Verbindung zum Gerät zu trennen. Wenn Sie die Verbindung zum Gerät trennen möchten, tippen Sie auf [Zustimmen]. Wenn Sie ein weiteres Gerät löschen möchten, tippen Sie auf [BT-Einstellungen] und löschen Sie die Geräte manuell.

**Hinweis:** Wenn Android Auto eingeschaltet wird, während Sie mit einem anderen Mobiltelefon als einem mit Android Auto kompatiblen Gerät telefonieren, wird die Bluetooth-Verbindung nach Beendigung des Gesprächs auf das mit Android Auto kompatible Gerät umgeschaltet.

Die Integration von Android Auto in Ihr Fahrzeug wird „wie besehen“ zur Verfügung gestellt und kann weder jetzt noch in Zukunft die Leistung oder Funktionalität von Android Auto garantieren, unter anderem aufgrund von Softwareänderungen an Android Auto / Android OS, Serviceunterbrechungen oder der Inkompatibilität oder Veralterung der im Fahrzeug integrierten Hardware oder Software. Aufgrund von Aktualisierungen durch Dritte kann sich der Funktionsumfang ohne vorherige Ankündigung ändern.

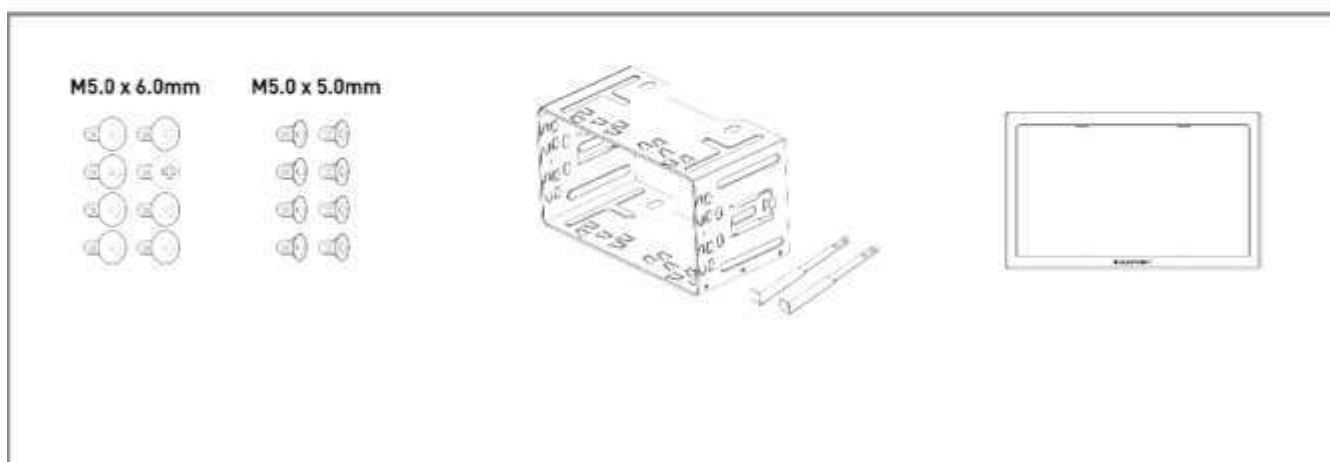
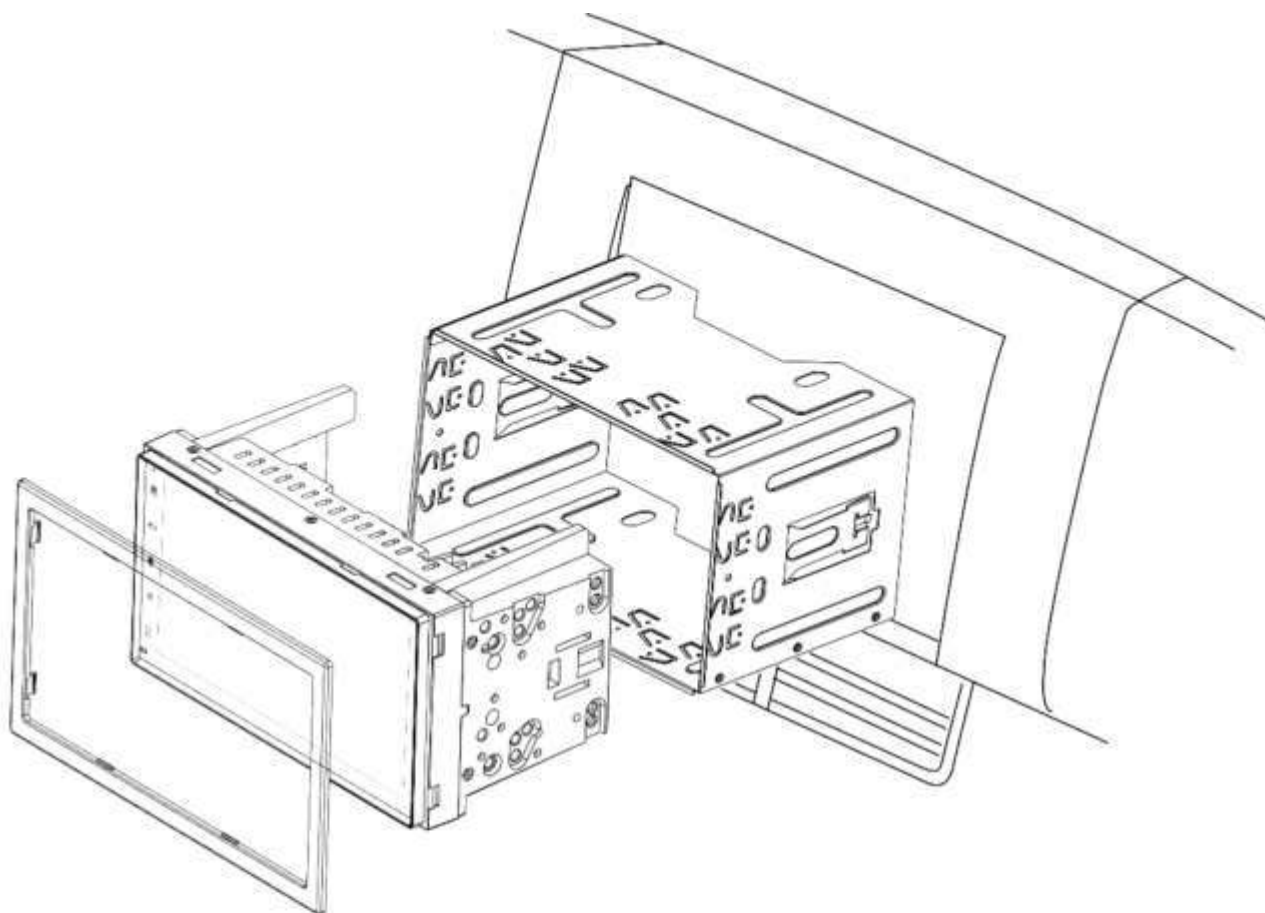

### Montageanleitung

- Wenden Sie sich im Zweifelsfall an Ihren örtlichen Car-Audio-Spezialisten, um Hilfe bei der Installation zu erhalten.
- Je nach Fahrzeug können weitere Zubehörteile, Adapter und Rahmen erforderlich sein. Ein lokaler Car-Audio-Spezialist wird Sie bei der Installation unterstützen können.
- Installationsfehler können zu Schäden an der Fahrzeugelektrik oder am Gerät führen.

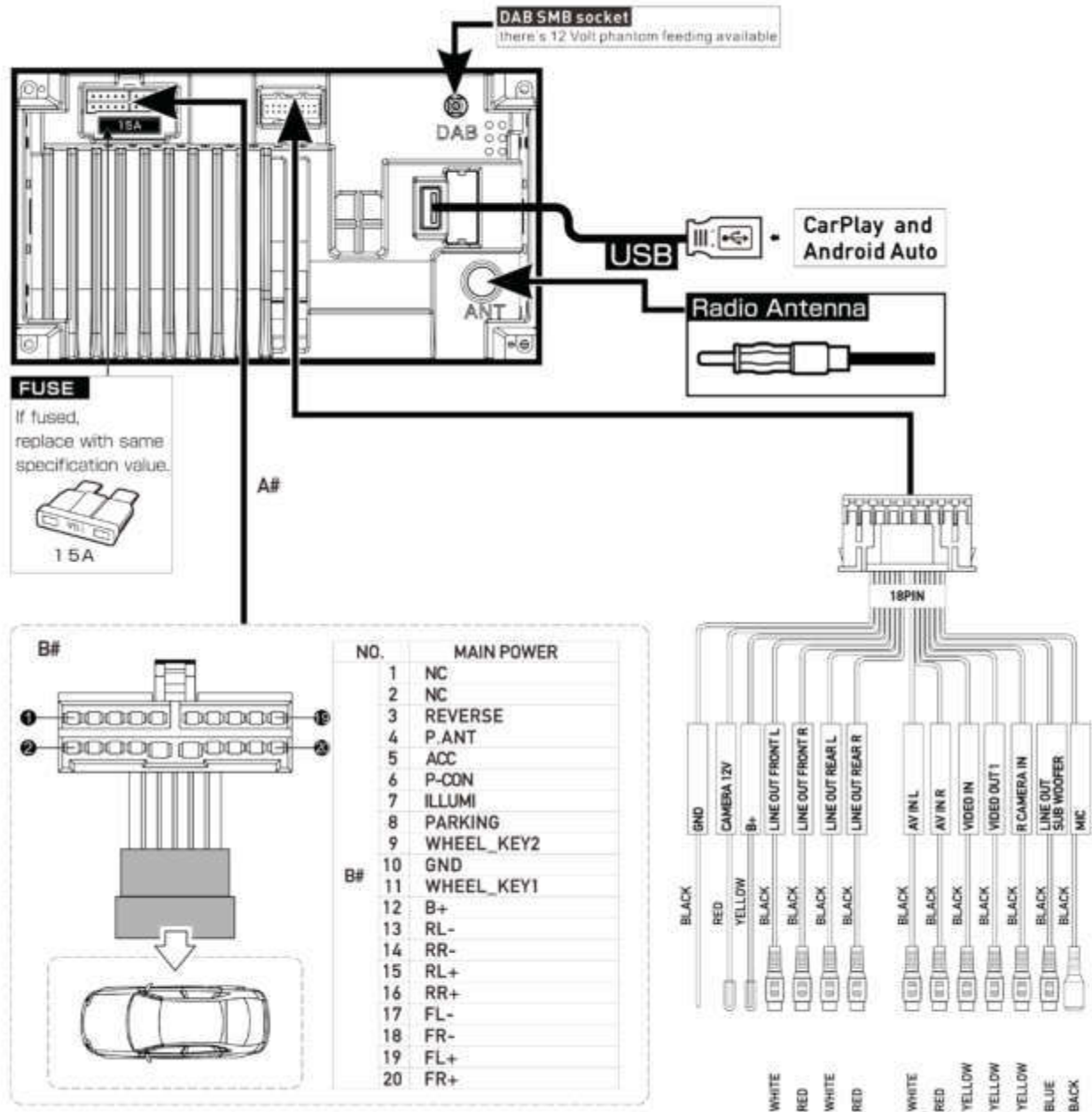

## Anschlussplan

### Verbindungen:

- REVERSE: Rückfahrtsignal vom Fahrzeug, wird benötigt, um die Rückfahrkamera zu aktivieren
- P.ANT: Umschaltbare Spannungsversorgung für die aktive Antenne (12 V / max. 200 mA)
- ACC: Zündungssignal
- P.CONT: Schaltbare Spannungsversorgung für externen Verstärker (12 V / max. 200 mA)
- ILLUMI: Fahrzeugbeleuchtung, wird für den Dimm-Modus „auto“ benötigt, nur DC 12 V, PWM-Signal kann zum Blinken der Anzeige führen!
- PARKING: Anschluss an Handbremsignal
- WHEEL KEY: Eingang SWC (Lenkradsteuerung)

### Anschlüsse:

- B+: Spannungsausgang (eingeschaltet, wenn ACC eingeschaltet ist) (12 V / max. 500 mA)
- CAMERA 12V: Kamerastromversorgung (eingeschaltet, wenn Quelle Kamera aktiv ist) (12 V / max. 200 mA)
- DAB-Phantomspeisung (12 V / max. 100 mA)

### Hinweis:

Der ACC muss angeschlossen und eingeschaltet sein, damit das Gerät funktioniert. Das Gerät funktioniert nicht ohne ACC. Schließen Sie ACC nicht direkt an die BATTERIE an – dies führt zu einer starken Entladung der Batterie. Damit alle Einstellungen und der Speicher erhalten bleiben, muss die BATTERIE dauerhaft angeschlossen sein.

Nachfolgend finden Sie einige Fehler und deren mögliche Lösungen. Sollten Sie weiterhin Probleme mit dem Gerät haben, wenden Sie sich bitte an Ihren Fachhändler oder an das Blaupunkt Service Center. Bei Problemen lassen Sie die Installation von einem Fachmann überprüfen oder durchführen. Die meisten Probleme, die auftreten können, sind auf Verbindungsfehler und Handhabungsfehler zurückzuführen.

**Nach der Installation leuchten die Airbag-Kontrollleuchten am Armaturenbrett des Fahrzeugs auf / der Tachometer funktioniert nicht usw:**

Das Gerät wurde offenbar falsch angeschlossen. Klemmen Sie sofort die Fahrzeugbatterie ab und entfernen Sie das Radio. Die Installation muss von einem Fachmann durchgeführt/geprüft werden.

**Bei höheren Lautstärken schaltet sich das Gerät komplett ab oder das Display blinkt:**

Überprüfen Sie den Durchmesser der Verkabelung. Die Installation muss von einem Fachmann durchgeführt/geprüft werden.

**Die Fernbedienung funktioniert nicht:**

Prüfen Sie, ob die Batterien richtig eingelegt sind. Batterien überprüfen/ austauschen.

**Das Gerät schaltet sich nicht ein / das Gerät reagiert nicht auf Zündung:**

Prüfen Sie, ob ACC / die Batterie richtig angeschlossen ist. Prüfen Sie, ob das Gerät richtig angeschlossen ist. Die Installation muss von einem Fachmann durchgeführt/geprüft werden. Hinweis: Dieses Gerät funktioniert nur mit aktiver Zündung.

**Das Gerät empfängt keine oder nur schlecht Funksignale:**

Prüfen Sie die Antenne für den entsprechenden Empfangsbereich. Prüfen Sie, ob eventuell ein Phantomspeiseadapter benötigt wird.

**USB, CD, SD oder andere Medien können auf diesem Gerät nicht wiedergegeben werden:**

Prüfen Sie den Betrieb mit anderen Medien, formatieren Sie das Medium oder verwenden Sie andere Mediendateien. Informieren Sie sich in der Bedienungsanleitung über kompatible Speichermedien.

**Kein Kamerabild/-ton:**

Überprüfen Sie die Kameraverbindung, überprüfen Sie die Systemeinstellungen des Geräts. Als Test können Sie die Kamera an den AV-IN-Anschluss anschließen und sehen, ob sie mit diesem Anschluss funktioniert.

**Keine Videowiedergabe:**

Überprüfen Sie den korrekten Anschluss des Bremssignals. Ziehen Sie die Handbremse an, um die Videowiedergabe zu erlauben.

**Bluetooth-Verbindungsprobleme, z. B. Kontakte werden nicht angezeigt, Telefon verbindet sich nicht, Anrufer ist nicht zu hören:**

Suchen Sie nach Software-Updates für Ihr Telefon oder Radio. Trennen Sie das Telefon vom Gerät, entfernen Sie das Telefon aus der Liste auf dem Gerät und schließen Sie es erneut an. Bestätigen Sie alle Autorisierungsanfragen auf Ihrem Telefon durch Tippen auf JA. Versuchen Sie es mit einem anderen Telefon.

**Der Anrufer kann mich nicht hören:**

Überprüfen Sie den Anschluss des externen Mikrofons. Überprüfen Sie die Mikrofoneinstellung in den Bluetooth-Einstellungen. Versuchen Sie es mit einem anderen Telefon.

**Der Bildschirm hat kleine, falsch beleuchtete oder unterbelichtete Pixel:**

Trotz sorgfältigster und modernster Produktionsverfahren ist es leider technologiebedingt unvermeidlich, dass bei LCD-Bildschirmen sogenannte Pixelfehler auftreten. Sie können von Anfang an vorhanden sein oder im Laufe der Zeit auftreten. Bei einer geringen Anzahl solcher Fehler ist dies kein Grund zur Beanstandung.

**SUB-OUT oder seine Einstellmöglichkeiten am Gerät funktionieren nicht:**





Vergewissern Sie sich, dass der Subwoofer korrekt an den SUB-OUT-Ausgang dieses Geräts angeschlossen ist, da sonst die Optionen im Sound Setup nicht funktionieren. Stellen Sie sicher, dass der SUB-OUT im Setup eingeschaltet ist.

**Hier nicht aufgeführte Störung / Problem. Gerätefunktion nicht wie erwartet / Gerät verhält sich nicht wie erwartet:**

Setzen Sie das Gerät auf die Werkseinstellungen zurück. Prüfen Sie, ob die Software auf dem neuesten Stand ist; die neuesten Software-Updates finden Sie auf unserer Homepage.

26	<b>Controls Device</b>	40	Apple Music
27	<b>Controls Remote Control</b>	40	Apple Maps
28	<b>Safety notes</b>	41	<b>How to use Android Auto</b> ®
28	Symbols used	41	Basic Requirements
28	Road safety	41	Phone Setup
28	General safety notes	41	Device Setup
28	Use as directed	41	Overview
29	<b>Cleaning notes</b>	41	Google Assistant
29	<b>Disposal notes</b>	42	Music
29	<b>Scope of delivery</b>	43	Accessing Map
29	<b>Placing the device in operation</b>	44	<b>Installation guide</b>
29	Switching on/off	45	<b>Connection diagram</b>
29	Volume	46	<b>Trouble Shooting</b>
29	<b>Operation</b>		
29	Touchscreen		
30	Settings in menus		
30	<b>Main menu</b>		
30	Opening main menu		
30	The main menu display		
31	<b>Sound settings</b>		
31	The equalizer display 1		
31	The equalizer display 2		
32	<b>System settings</b>		
32	Opening system settings		
32	The Settings display		
32	<b>External devices and data carriers</b>		
32	Basic information		
32	USB data carrier		
33	Bluetooth® sources		
34	<b>Analogue Radio (FM, AM)</b>		
34	Starting radio playback		
34	Radio display		
35	<b>Digital Radio (DAB/DAB+)</b>		
35	Starting DAB playback		
35	DAB display		
35	<b>Media playback (USB, AV-IN, BT Audio)</b>		
35	Starting media playback		
35	Media display		
36	Media browser for media type and folder		
37	<b>Calling</b>		
37	Opening the phone		
37	The keyboard display		
37	The list of calls		
37	Phone book		
38	Incoming/outgoing call		
38	<b>SWC Input Operation</b>		
39	<b>How to use CarPlay</b> ®		
39	Requirements		
39	Phone Setup		
39	Device Setup		
39	Familiar home screen		
40	<b>Using Siri</b> ®		



1. Touchscreen user interface
2. Reset button  
Restoring factory settings  
Note: All personal settings will be deleted!
3.  Button (MENU)
4.  Volume Up button
5.  Voice command button (for phone)
6.  Volume Down button
7.  Power button/Mute:  
Short press: Mutes audio source  
Long press: Switches off device
8. Internal microphone



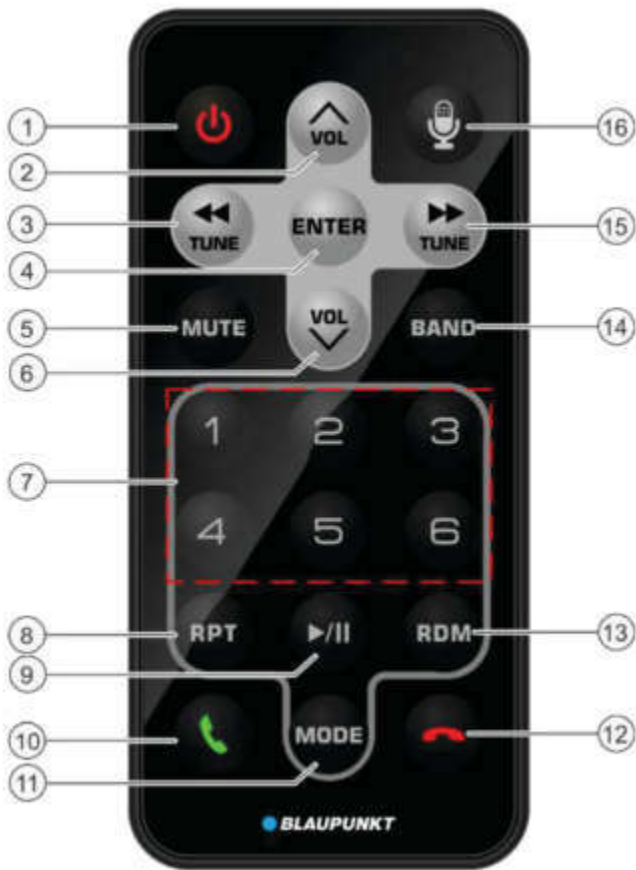

1. POWER button  
Switching the device on/off
2. Volume Up
3. Tune/Track Down
4. Enter
5. Mute
6. Volume Down
7. Preset 1- 6
8. Repeat
9. Play/Pause
10. Talk
11. MODE
12. End Call
13. Random
14. BAND
15. Tune/Track Up
16. Voice Activation Button (for Phone)

### Safety notes

The car sound system was manufactured according to the state of the art and established safety guidelines.

Even so, dangers may occur if you do not observe the safety notes in these instructions.

- Read these instructions carefully and completely before using the car sound system.
- Keep the instructions at a location so that they are always accessible to all users.
- Always pass on the car sound system to third parties together with these instructions.

In addition, observe the instructions of the devices used in conjunction with this car sound system.

### Symbols used

These instructions employ the following symbols:



#### **DANGER!**

Warns about injuries



#### **DANGER!**

Warns about high volume



The CE mark confirms the compliance with EU directives.

▣ Identifies a sequencing step

- Identifies a listing

### Road safety

Observe the following notes about road safety:



#### **DANGER!**

**Risk of road safety by using the device while driving.**

---

The use of device functions while driving may divert your attention from the traffic situation and lead to serious accidents!

Particularly the use of the following functions significantly impacts your attention as the operator of the vehicle:

- Video playback
- Use of a connected smartphone

Refrain from these functions and all additional functions that will divert your attention from the traffic situation and from operating the vehicle while driving.

To use these functions, stop at a suitable location and operate your device while the vehicle is standing.

---

- Use your device in such a way that you can always safely control your vehicle. In case of doubt, stop at a suitable location and operate your device while the vehicle is standing. As the driver, you may not use the applications that will distract you from traffic (depending on the scope of functions of the device, e.g. viewing videos, entering a destination).
- Follow the driving recommendations during the route guidance only if you are not violating any traffic regulations! Traffic signs and traffic regulations have always priority over driving recommendations.
- Always listen at a moderate volume to protect your hearing and to be able to hear acoustic warning signals (e.g. police sirens). During mute phases (e.g. when changing the audio source), changing the volume is not audible. Do not increase the volume during this mute phase.

### General safety notes

Observe the following note to protect yourself against injuries:

Do not modify or open the device. The device contains a Class 1 laser that can cause injuries to your eyes.

### Use as directed

This car sound system is intended for installation and operation in a vehicle with 12 V vehicle system voltage and must be installed in a DIN slot. Observe the output limits of the device. Repairs and installation, if necessary, should be performed by a specialist.



**Installation instructions**

You may only install the car sound system yourself if you are experienced in installing car sound systems and are very familiar with the electrical system of the vehicle. For this purpose, observe the connection diagram at the end of these instructions. Installing the device must not obstruct or block the function of any airbags, other safety devices or controls.

**Declaration of conformity**

The Blaupunkt Competence Center Car Multimedia - Evo Sales GmbH declares that the device complies with the basic requirements and the other relevant regulations of the directive 2014/53/EU.

The declaration of conformity can be found on the Internet under [www.blaupunkt.com](http://www.blaupunkt.com).

**Cleaning notes**

Solvents, cleaning and scouring agents as well as dashboard spray and plastics care product may contain ingredients that will damage the surface of the car sound system.

Use only a dry or slightly moistened cloth for cleaning the car sound system.

**Disposal notes**

Do not dispose of your old unit in the household trash!

Use the return and collection systems available to dispose of the old device, the remote control and exhausted batteries.

**Scope of delivery**

The scope of delivery includes:

- Car sound system
- Remote control
- External Bluetooth microphone
- Operating manual
- Support frame
- Small parts set
- Installation material
- Connecting cable(s)

**Operation****Touchscreen****Important note:**

Do not use any pointed or hard objects, such as ball point pens or fountain pens, to operate the touch-screen.

The device features a capacitive touchscreen that provides a remote control (see the section "Controls" at the beginning of these instructions) and allows operating the device.

**Tapping**

To activate a control, e.g. a button, a slight touching of the display surface is sufficient. You do not have to exert any pressure on the display surface

- Short tap:  
A short tap on the display surface is sufficient for activating most of the controls.
- Long tap:  
Some functions require a long tap. Rest your fingertip on the display surface for approximately 1 second.

**Swiping/scrolling**

Some functions require swiping across the display surface, e.g.

- scrolling in lists
- adjusting sliders

Tap on the display surface and rest your finger on the surface. Next, move your finger over the surface.

## Main menu

### Opening main menu

➤ Press the [  ] button

### The main menu display

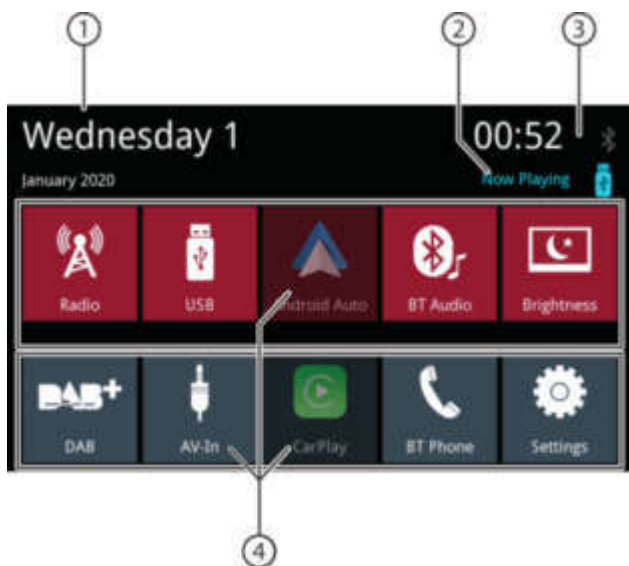

The main menu features the following areas and displays:

1. Date
2. Playing audio/ video source
3. Time/ Bluetooth™ status
4. Buttons for audio sources, tap on a button to start the audio source.

### In main menu you can do following actions:

- Select audio sources Radio, DAB, USB, BT Audio, AV-In (see corresponding chapters in manual)
- Select Phone to make a call (see corresponding chapters in manual)
- Select Apple Car Play® or Android Auto® (this needs compatible phone connected to USB, see corresponding chapters in manual)
- Change display brightness (tap button briefly) or switch display off (tap button > 1 second), touch again to enable display
- Open settings (see corresponding chapters in manual)
- Select "now playing" to open playing audio source

## Changing to the previous screen or the higher-level menu

➤ Touch the [  ] button.

or:

➤ Touch the [  ] button.

## Settings in menus

### Activating/deactivating options

➤ To activate or deactivate options, tap on the corresponding menu entry or symbol.

Activated:  -  -  -

Deactivated:  -  -  -

### Control

Certain settings can be made using a slider.

➤ Tap on the desired point of the slider or swipe along the slider.

### Additional settings

Some options offer additional settings.

➤ Touch the [  ] button to open the settings menu.

## Sound settings

## The equalizer display 1

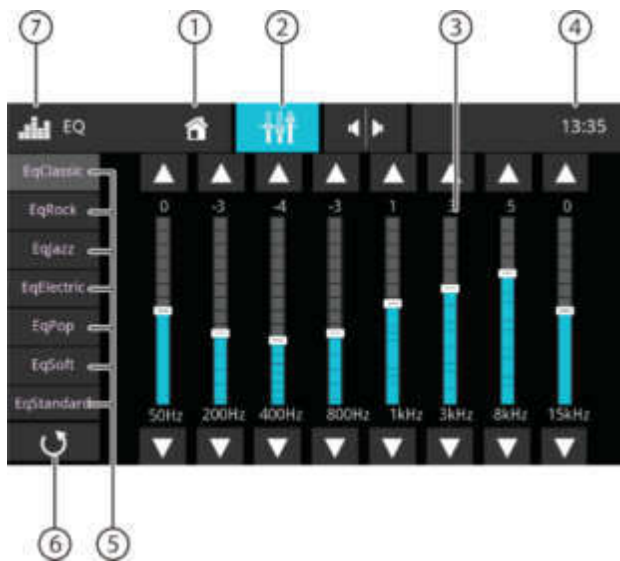

The equalizer display 1 features the following functions:

1. Home button, return to main menu
2. Change to the equalizer display 2 (see the following section)
3. Frequency band display, tap to change
4. Time/ Bluetooth™ status
5. Equalizer presets: Tap on a preset to select it.
6. Not available
7. EQ Button, return to main menu

**Note:**

If you select and change an equalizer preset, it will automatically become "custom" setting. Previous custom setting will be overwritten. The original equalizer preset remains unchanged.

## The equalizer display 2

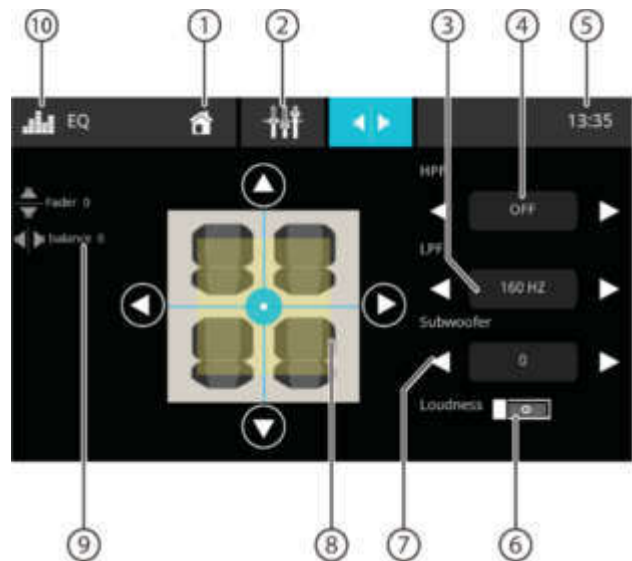

The equalizer display 2 features the following functions:

1. Home button, return to main menu
2. Change to the equalizer display 1 (see previous section)
3. Set the LPF level with the buttons[◀]and[▶]
4. Set the HPF level with the buttons[◀]and[▶]
5. Time/ Bluetooth™ status
6. Set the Loudness function on and off
7. Set the Subwoofer level with the buttons[◀]and[▶]

**Note:** Subwoofer must be enabled in audio settings to change subwoofer level

8. Adjusting balance and fader: Shift the volume distribution with the buttons [◀] and [▶](balance) or [▲] and [▼] (fader) or:

Tap on a point in the displayed passenger compartment to directly adjust the corresponding volume distribution.

9. Current balance and fader value
10. EQ Button, return to main menu

### System settings

#### Opening system settings

➤ In the main menu, select the Settings button (see the chapter "main menu")

#### The Settings display

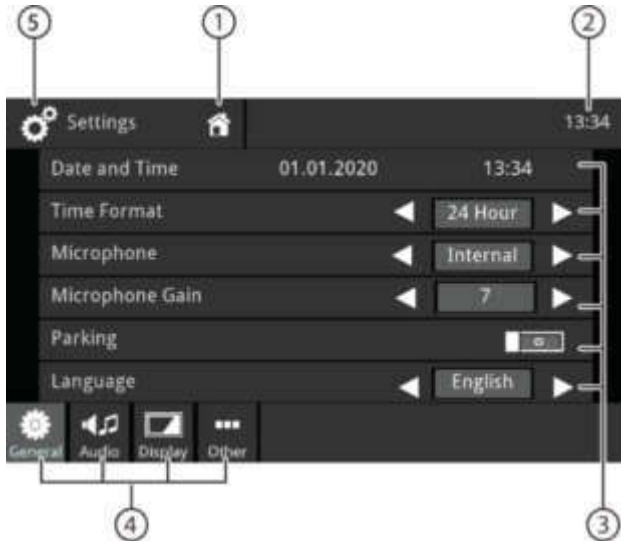

#### Note:

Scroll through the list, if necessary, to access the desired setting.

The settings display features the following functions and displays:

1. Home button, return to main menu
2. Time/Bluetooth™ status
3. Submenu items
4. Menu items
5. Settings Button, Return to main menu

The Settings menu features the following menu and submenu items:

- **General:** Performing general device settings:
  - Setting the Date and Time
  - Setting the Time Format
  - Setting the Microphone
  - Setting the Microphone Gain
  - Setting the Parking
  - Setting the Language
  - Setting key sound
  - Setting SWC (steering wheel control)
- **Audio:** Performing audio settings:
  - Setting the Equalizer
  - Setting the Subwoofer/ Subwoofer Gain
  - Setting source volumes
- **Display:** Making display settings:
  - Adjusting Brightness
  - Setting Dimmer Mode (note: mode "auto"

needs car lights input connected)

- **Other:** Making Other settings:
  - Displaying information about the current software of the device
  - Setting the Factory Default

### External devices and data carriers

#### Basic information

- USB data carriers
- MP3 files, movies and images
- Format/ file system: FAT/ FAT32
- Recognizable formats:
  - .mp3, .ogg, .flac, .wma, .wav, .mkv, .avi

#### Note:

Playability of files may depend on used encoder software and/ or embedded audio/ video codecs in container formats. Blaupunkt cannot guarantee compatibility with every available file.

#### USB data carrier

This device features one USB port:

- USB port at the rear of the device

#### Connecting a USB data carrier

Insert the USB data carrier in the USB socket. The device automatically switches to USB mode. The data are read, the playback starts with the first media file recognized by the device.

#### Removing a USB data carrier

Turn off the car sound system.  
Disconnect the USB data carrier.

### Bluetooth® sources

The Bluetooth® function allows registering cell phones and media playback devices with the car sound system.

When you register a cell phone with the car sound system, you can make phone calls with the built-in hands free function. You can access the lists of dialed numbers and the phone book of the registered cell phone.

If the connected Bluetooth® device supports the functions A2DP and AVRCP, you can play the music via the car sound system and control the playback.

### Connecting a Bluetooth® device for the first time

#### Note:

If necessary, switch on Bluetooth® on your external Bluetooth® device first and ensure that it is visible.

In the main menu, select the Settings button (see the chapter "Main menu").

Select the Bluetooth option.

#### Note:

If necessary, switch on Bluetooth® first. Select the Devices Management entry.

Tap on Add device.

Your device is being recognized and appears in the device list under its Bluetooth® name.

#### Note:

If your Bluetooth® device does not appear in the device list, you have to establish the connection from your Bluetooth® device:

- The device is recognized as "BLAUPUNKT" by your Bluetooth® device.

- When establishing the connection, use the Bluetooth® PIN of the device. If necessary, first define the Bluetooth® PIN in the Bluetooth menu under the Pairing Code option.

Tap on the entry of the device in the device list.

If necessary, enter the Bluetooth PIN on your external Bluetooth® device.

The external Bluetooth® device is being connected and is available.

#### Note:

You can change the Bluetooth® PIN in the Bluetooth menu under the Pairing Code option.

### Managing Bluetooth® devices

In the main menu, select the Settings button (see the chapter "Main menu").

Select the Bluetooth option.

#### Note:

If necessary, switch on Bluetooth® first. Select the Devices Management

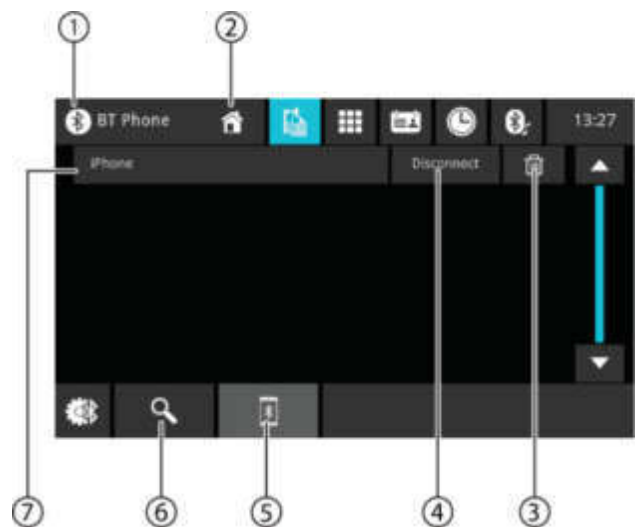

1. Bluetooth Button, Return to main menu
2. Home button, return to main menu
3. Delete device button
4. Disconnect button
5. Pairing list button
6. Search device button
7. List of registered devices

To unregister a device, tap on its entry and then on the cross for deletion. After your confirmation, the device is being unregistered.

## Analogue Radio (FM, AM)

### Analogue Radio

#### Starting radio playback

- In the main menu, select the radio button (see the chapter "Main menu").  
The radio display opens (see the next section) and playback starts.

#### Radio display

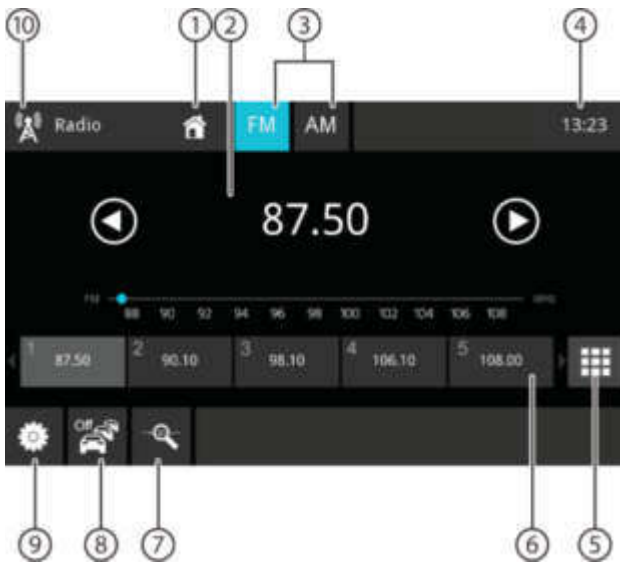

The radio display features the following functions and displays:

1. Home button, return to main menu
2. Station info area:
  - Current frequency/ station name/radio text
  - Current memory bank
  - Frequency scale
- Note:**  
Tap on the frequency scale or swipe across the frequency scale to change the frequency.
- [▶] **Short press:** ascending seek tuning  
**Long press:** Increases the frequency in increments
- [◀] **Short press:** descending seek tuning  
**Long press:** Decreases the frequency in increments
3. Selecting the waveband
4. Time/ Bluetooth™ status
5. Direct frequency input keypad
6. Memory locations of the current memory bank  
**Short press:** Calls up the stored station  
**Long press:** Saves the set station

#### Note:

- Swipe across the list of memory locations to scroll to additional memory locations
- 7. Intro scan of presets of the current waveband
- 8. TRAFFIC function ON/ OFF
- 9. Tuner settings
- 10. Radio Button, Return to main menu

#### Settings menu

The options menu features the following functions and settings:

- **RDS Alternative Frequency/ RDS AF:**  
If RDS AF is activated, the device automatically changes to the strongest frequency of the set station.
- **RDS Regional:**  
Switches RDS regional mode on/ off. If regional mode is activated, the device changes only to the alternative frequencies of the set station that broadcast the same regional program.
- **RDS Time/ RDS CT:**  
Switches RDS time on/ off  
With RDS CT activated, the time of the device is automatically set via the received RDS signal.



## Digital Radio DAB/ DAB+

### Starting DAB playback

- In the main menu, select the DAB button (see the chapter "Main menu").
- The DAB display opens (see the next section) and playback starts.

### DAB display



The DAB display features the following functions and displays:

1. Home button, return to main menu
2. Service info area (current service name/ additional DAB info)
3. DAB reception status
4. Time/ Bluetooth™ status
5. Selecting a service: Sliding interface  
Short press: Calls up the stored service  
Long press: Saves the current service  
Slide: Show further presets
6. [▶▶]Changes to the next preset  
 [◀◀]Changes to the previous preset
7. Opens the service list
8. Scanning all receivable services
9. DAB Button, Return to main menu

After first start of DAB/ DAB+, the band scan will be performed automatically to find available services (radio stations). Available services will be added to the service list.

Available services are shown in the service list and you can select them for listening.

### Note:

If Scan has been finished without any found stations, please check DAB- antenna or try new scan at a different location.

## Media playback

This chapter describes the playback of media on connected devices and data carriers (USB, CarPlay, Android Music Player, Bluetooth™ Streaming, A/V).



### DANGER!

### Risk of road safety due to video playback.

The use of the video playback can divert your attention from the traffic situation and lead to serious accidents!

Do not use video playback while driving. To use it, stop at a suitable location and operate your device while the vehicle is standing.

### Notes:

- For connecting or inserting devices and data carriers, please read the chapter "External devices and data carriers".
- Not all media, devices or connection types support all options.

### Starting media playback

- In the main menu, select the desired data carrier or the device (see the chapter "Main menu").
- The media display opens (see the next section) and playback starts or the media browser opens (see the section "Media browser").

### Media display



The Media display features the following functions and displays:

1. Home button, return to main menu

- Track info area:  
 For audio playback: Track information such as name of track, artist and cover art (not for A/V)  
 For video/image/Image playback

**Notes:**

- Track information (ID3 tags) must be provided by the connected data carrier or device.
- For image playback, the menu bars are automatically hidden after approx. 3 seconds. To show the menu bars again, tap on the display.

- Changing the media type

[  ] Audio track

[  ] Video title

When changing the media type, the media browser is automatically opened (see the next section).

- Setting repeat title/random track playback

[  ] Repeat title off

[  ] Repeat all tracks of the folder

[  ] Repeat current track

[  ] Repeat track playback on(all files)

[  ] Random track playback off

[  ] Random track playback on(current folder)

[  ] Random track playback on(all files)

- Time/Bluetooth™ status

- Playback process (not for image playback):

- Current track number/number of tracks
- Current time
- Total time
- Progress bar

**Note:**

Tap on the progress bar or swipe across progress bar to go to a different position in the current playback.

- Controlling playback:

[  ] Short press: Changes to the next track/DVD chapter

Press and hold: Fast searching forward

[  ] Interrupting/continuing playback

[  ] Short press: Changes to the previous track/DVD chapter

Press and hold: Fast searching reverse

- Tap the button to adjust equalizer setting
- Tap the button to show the track list
- USB Button, Return to main menu

### Media browser for media type and folder

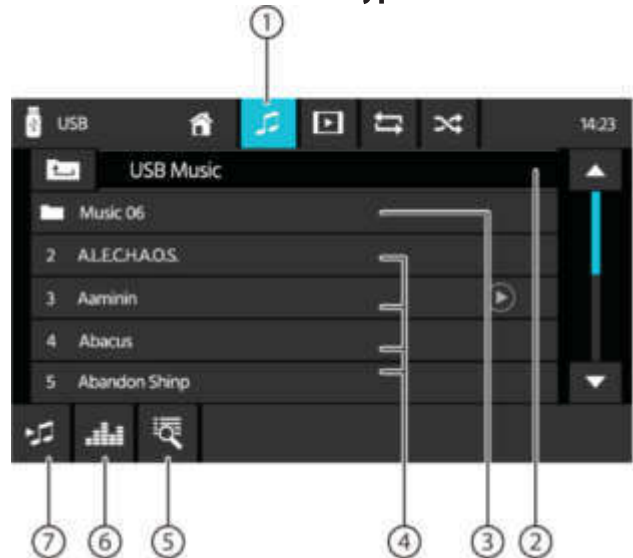

The media browser for media type and folder features the following functions and displays:

- Current media type
  - Name of current folder
  - Opening subfolder
  - Starting a track
  - Open the list and search
  - Equalizer button: Makes equalizer settings and sets volume distribution
- Note:**  
 For further details, read the chapter "Sound settings".
- Top to go back to previous page



## Calling

### Opening the phone

In the main menu, select the Phone button (see the chapter "Main menu").

### The keyboard display

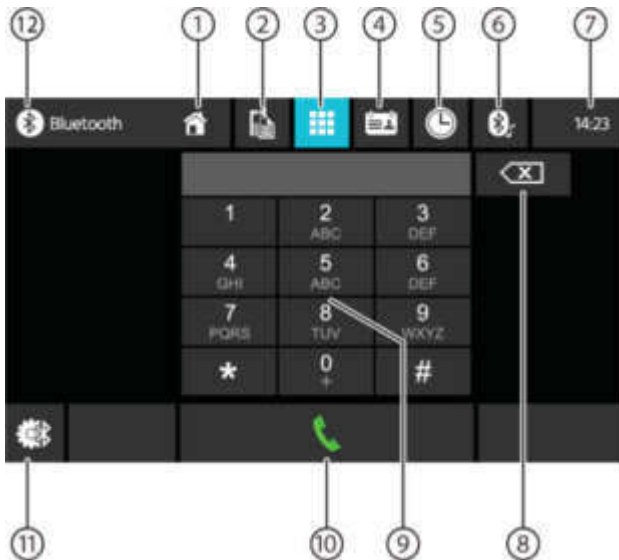

The keyboard display features the following functions and displays:

#### General functions of the phone displays:

1. Home button, return to main menu
2. Changing to the devices display
3. Changing to the keyboard display
4. Changing to the phone book
5. Changing to the list of calls
6. Changing to the list of A2DP
7. Time/Bluetooth™ status
8. Correction key for deleting the entry
9. Keyboard for number input
10. Dial key for dialing the number entered
11. Bluetooth setting: Opens Bluetooth™ settings
12. Bluetooth button, return to main menu

### The list of calls



The list of calls features the following functions and displays:

1. List of the most recently called numbers/contacts with date and time of the call  
Tap on an entry to call the number/contact.
2. Dialed/Received/Missed View

### Phone book

#### Note:

The phone book contains all the contacts from the phone book of your cell phone.



The phone book or list of favorites features the following functions and displays:

1. Entries of the list of contacts  
Short press: Calls number/contact or displays numbers (if several numbers are available)
2. Phone Book Sync: Copies contacts from the phone book of the cell phone to the device/updates contacts on the device

#### Note:

You can automatically synchronise the device phone book with the phone book of the cell phone (see the chapter "System settings", Bluetooth /Auto Phone Book Sync option).





3. Letter menu: Jumping to the selected starting letter in the list of contacts  
Opening a keyboard for name search in the list of contacts

## Calling

### Incoming/outgoing call



An incoming call provides the following functions and displays:

1. DTMF keyboard
2. Call/ phone call handling:
  - [  ] Rejecting a call (for incoming call)
  - [  ] Cancelling a call (for outgoing call)
  - [  ] Ending a phone call (for ongoing call)
  - [  ] Answering a call (for incoming call)
3. Switching a phone call between device and cell phone
4. Turn the microphone on or off
5. Caller info
  - Contact name/caller number (if available)
  - Call duration

### SWC Input Operation

The following controls are available for most vehicles.

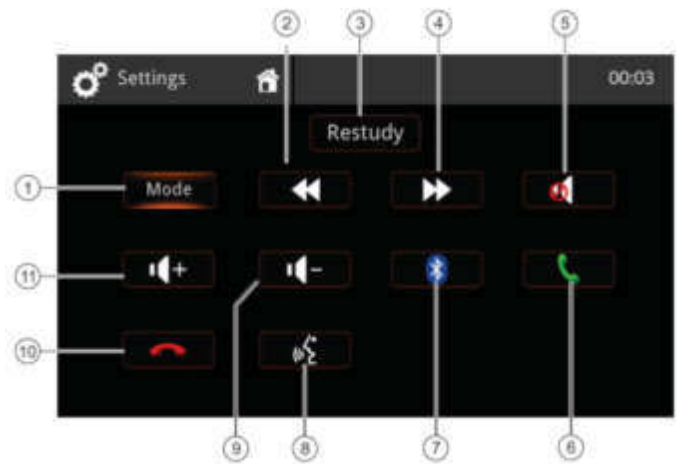

1. Mode (select source)
2. Seek/Track Up/ Preset Up (+)
3. Restudy- delete all settings
4. Seek/Track Down/ Preset Down (-)
5. Mute
6. BT call/ accept call
7. Bluetooth
8. Voice command (phone)
9. Volume Down (-)
10. BT end/ reject call
11. Volume Up (+)

To learn SWC commands from your car steering wheel control, please press briefly the desired button on your steering wheel control which you want to associate with the highlighted button on display. The display will show you measured values for this button and wait for next key. You can learn all keys step for step or you can select one special button on display to skip other buttons.

#### Note:

For using SWC function, an additional connection to your car steering wheel control is necessary, this may require additional adaptors. Therefore please ask your local dealer for compatible accessories. Blaupunkt cannot guarantee compatibility with all available steering wheel controls on market .

**Requirements**

- Apple Lightning® to USB cable or a high-quality, certified USB cable
- iPhone® 5s or above
- Siri® must be enabled to use Apple CarPlay

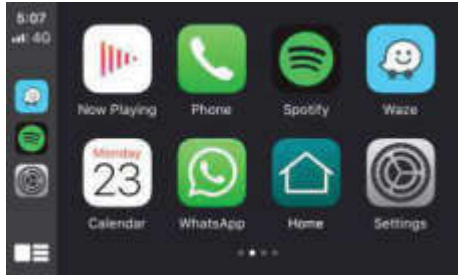

**Phone Setup**

**Before you begin:**

1. Apple CarPlay® features may operate differently than on your Apple iPhone®.
2. Message and data charges may apply when using Apple CarPlay®. Please check with your carrier.
3. Apple CarPlay® relies on the performance of your phone. If you experience performance issues:
  - Close all apps and then restart them again or
  - Disconnect and then reconnect your phone using the Apple Lightning cable that was provided with your phone is recommended.
  - Siri® must be enabled to use voice recognition system with Apple CarPlay.



- On your phone, go to **Settings > General > Restrictions > CarPlay** to allow CarPlay access.



- On your phone, go to **Settings > General > Siri** and ensure Siri is turned ON.

**Device Setup**

Connect your iPhone to the USB port of the radio device.



- Your iPhone will receive a prompt message, then tap "Allow".
- The Apple **CarPlay**® icon is now enable on the main menu.
- Press the **CarPlay**® icon on radio screen.



**Familiar home screen**



1. Recently Used App
2. Home button / Activate Siri
3. Apps
4. Return to Main Menu
5. Page Indicator

Apple CarPlay uses Siri to perform many actions like sending messages, placing calls, and looking up/setting POI/Destinations. A Siri session can be initiated on any screen by:

- Pressing and hold the **Home** icon on the CarPlay screen, pressing the **Voice Command button**, or

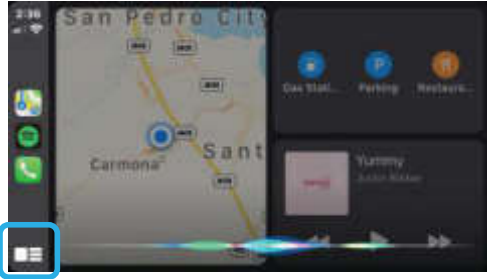

- Pressing and hold the steering wheel **MODE button**, then say any of the following commands:
  - "Text <Name> 'Call you later'" to send a text message.
  - "Read text messages" to read available text message.
  - "Call <Name>" to make a phone call.
  - "Find <POI/Destination>" to locate a POI/Destination.



**Voice Command Button**

**NOTE:**

Ensure Siri feature is set to ON in your phone (**Go to Settings > General > Siri**).



**MODE button**

**Apple Music**



**Apple Maps**

- Navigate your way by using Apple Maps or any other third party navigation app (e.g., Waze).

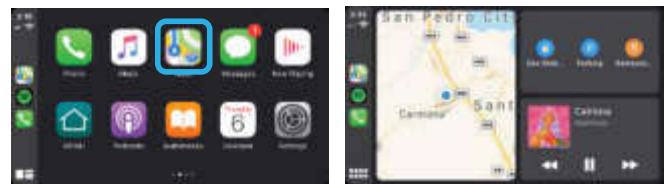

- Navigation app will display your destination and route options.



A list of the supported CarPlay supported apps can be found at <http://www.apple.com/ios/carplay/>. Ensure phone has latest version of the third party apps.



Connect your phone using the Apple Lightning cable that was provided with your phone is recommended.

**i INFORMATION**

Depending on use, Apple CarPlay can share certain vehicle information (e.g., vehicle location, speed, and other operating conditions) with the connected iPhone. See Apple's privacy policy for details regarding Apple's use and handling of data uploaded by CarPlay. Use of CarPlay is at user's own risk, and is subject to agreement to the CarPlay terms of use, which are included as part of the Apple iOS terms of use. CarPlay vehicle integration is provided "as is," and cannot guarantee CarPlay operability or functionality now or in the future due to, among other conditions, changes in CarPlay software/Apple iOS, service interruptions, or incompatibility or obsolescence of vehicle-integrated hardware or software. Due to updates from 3<sup>rd</sup> party the functionality can change without further notice. Only use CarPlay when conditions allow you to do so safely.





**Basic Requirements**

- To use Android Auto, you'll need an Android phone running 5.0 (Lollipop) or higher.
- For best performance, Android 6.0 (Marshmallow) or higher is recommended.

You'll need a high-quality, certified USB cable for the in-vehicle connection.

**Phone Setup**

**Before you begin:**

- Android Auto® features may operate differently than on your Android® phone.
- Message and data charges may apply when using Android Auto. Please check with your carrier.
- Android Auto relies on the performance of your phone. If you experience performance issues:
- Close all apps and then restart them again or disconnect and then reconnect your phone
- Using the USB cable that was provided with your phone is recommended.
- When Android Auto is active, your in-vehicle voice recognition system is disabled and you will be using Google® voice actions to make your requests.

**Device Setup**

- Turn on Bluetooth on your Android Phone and connect it to the USB port.

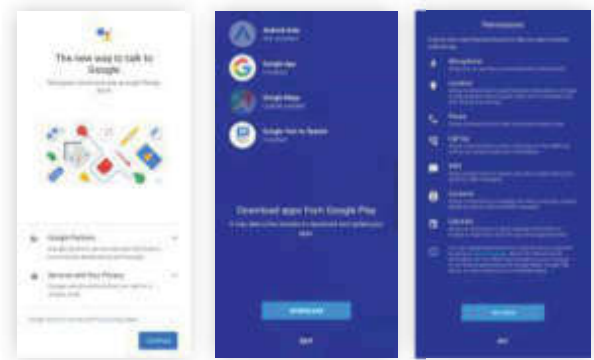

- First time connection will prompt the phone to **download Android Auto app** and other needed apps.
- Phone will ask you to allow all permission to be activated.

**Overview**

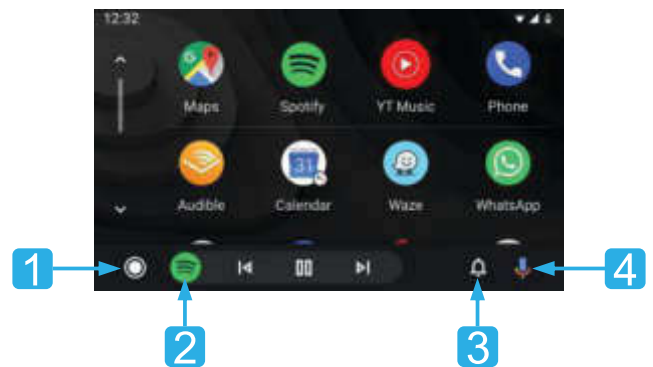

1. Android Auto Home Button
2. Recent Apps
3. Notification Button
4. Activate Google Assistant™

**Google Assistant®**

Android Auto uses Google Assistant® for many functions. A Google Assistant® can be initiated on radio screen by:

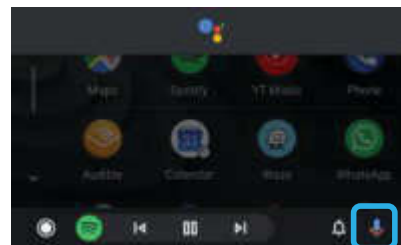

**Microphone Icon**

- Touching the **Microphone** icon on Android Auto Home screen.

## How to use Android Auto® ( If equipped )

- Pressing the **Voice Command** Button located on right side of the Head unit or,



**Voice  
Command  
Button**

- long press the **Mode button** on your steering wheel, and state your request by saying first "Hey Google" or "Ok Google" then your request, (e.g. "Ok Google, what's on my agenda for today?.")



**MODE  
button**

### Phone

#### Make a call

- Touch the Phone icon on Android Auto Main Menu to access recent calls and contact list. You can initiate a voice action and then say "Ok Google, Call <Name>" or "Dial <number>" to make phone calls.

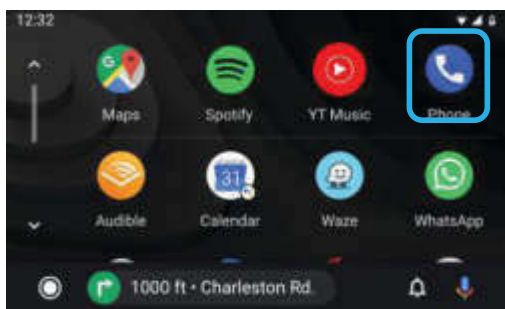

- To hang up call just press the red telephone handset icon.

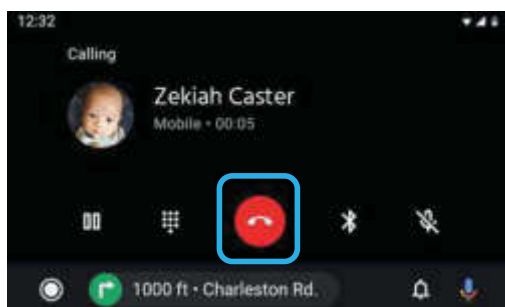

### Music

#### Playing Music

Touch Google Play Music or any other third party Music Apps (e.g., Spotify).

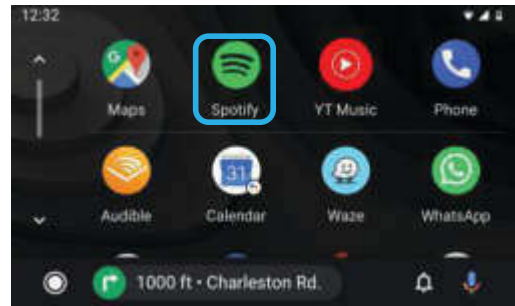

#### **NOTE:**

A list of supported third party apps can be found on the Android Auto website at <http://www.android.com/auto>

#### Finding Playlists and Songs

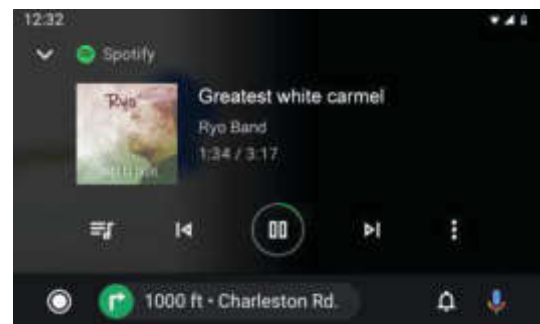

Touch the **Queue** icon on your Music app to access recent playlists, mixes, and queue songs.

#### Accessing Settings

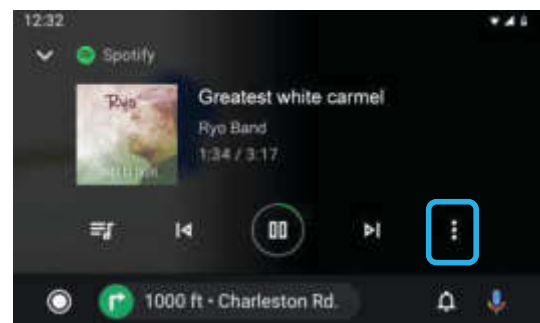

Touch the **Options** icon to view additional settings (thumbs/down, etc). Settings may vary by app.



**Navigation**

**Accessing Maps**

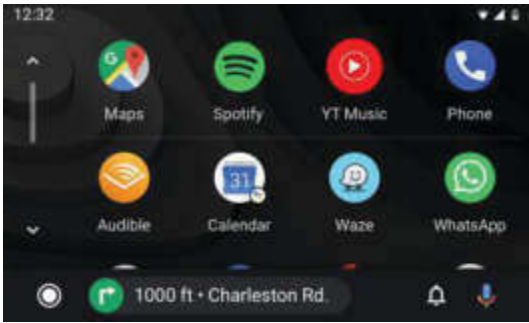

While in the Android Auto Main Menu, touch the **Maps** icon to access Google Maps or any other third party navigation apps (e.g., Waze).

**Getting Directions**

Press the **Voice Command** button then state your destination (e.g., Ok Google, navigate home.) or POI to activate a Google Search.



**Voice Command Button**

Press and Hold the **Mode** button to Activate Voice Recognition: Search places, ask for traffic information along route, and re-routing.



**MODE button**

**Viewing Directions**

Google Maps will display your destination and route options.

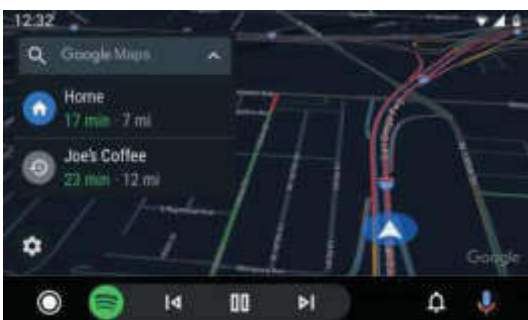

**INFORMATION**

Android Auto requires the Android Auto app from Google Play installed on an Android smartphone running Android Lollipop 5.0 or higher.

**Warning:**

Certain uses of the smartphone may not be legal while driving in your jurisdiction, so you must be aware of and obey any such restrictions. If in doubt as to a particular function, only perform it while the car is parked. No feature should be used unless it is safe to do so under the driving conditions you are experiencing.

**Starting Android Auto**

Connect an Android Auto compatible device to the unit via USB cable. Android Auto will launch automatically, or it can be accessed at any time from the main menu.

Note: When the device for Android Auto is connected to this unit, the device is also connected via Bluetooth at the same time. If five devices are already paired, the message confirming whether to delete the registered device is displayed. If you want to delete the device, touch [Agree]. If you want to delete other device, touch [BT Settings] and delete the devices manually.

Note: If Android Auto is turned on during a call on a cellular phone other than the Android Auto compatible device, the Bluetooth connection will switch to the Android Auto compatible device after the call.

Android Auto vehicle integration is provided "as is," and cannot guarantee Android Auto operability or functionality now or in the future due to, among other conditions, changes in Android Auto software/ Android OS, service interruptions, or incompatibility or obsolescence of vehicle-integrated hardware or software. Due to updates from 3<sup>rd</sup> party the functionality can change without further notice.

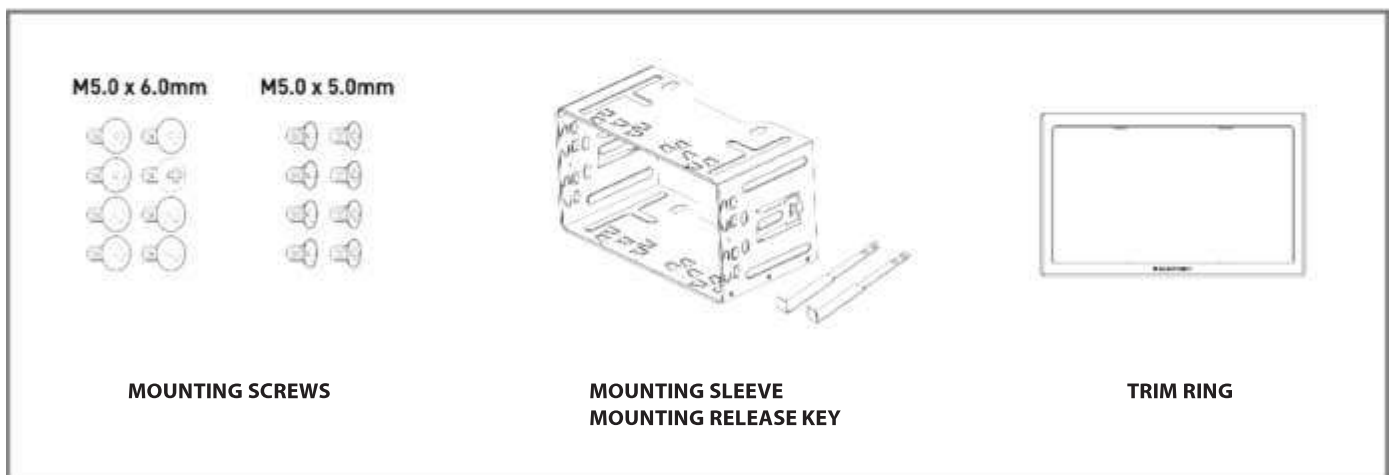
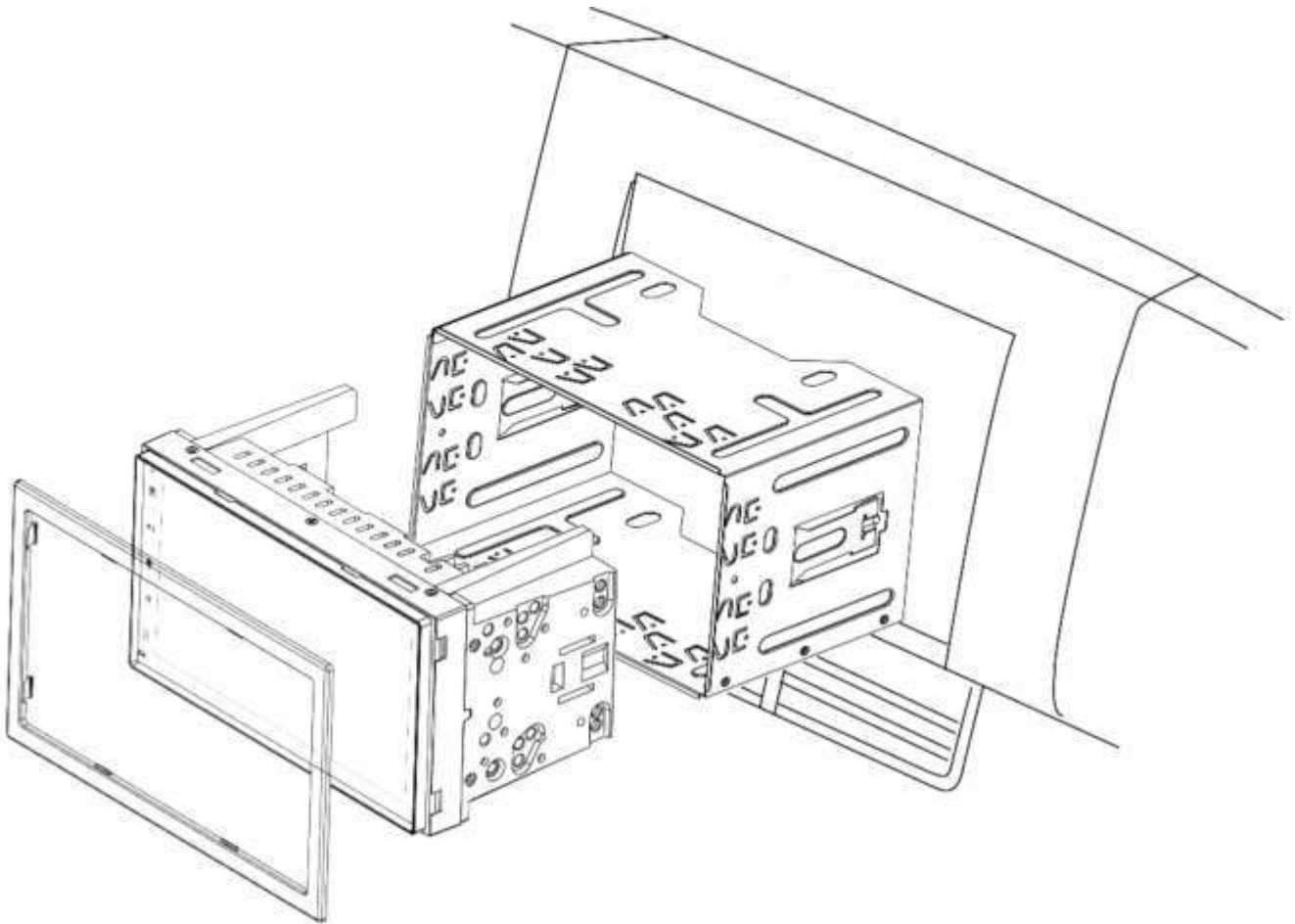

### Installation:

- Please contact your local car-hifi specialist for installation support if you are unsure
- Depending on your car there may be additional accessories, adaptors and frames necessary. Your local car-hifi specialist will be able to support you
- Installation errors can destroy the vehicle electrical system or the device

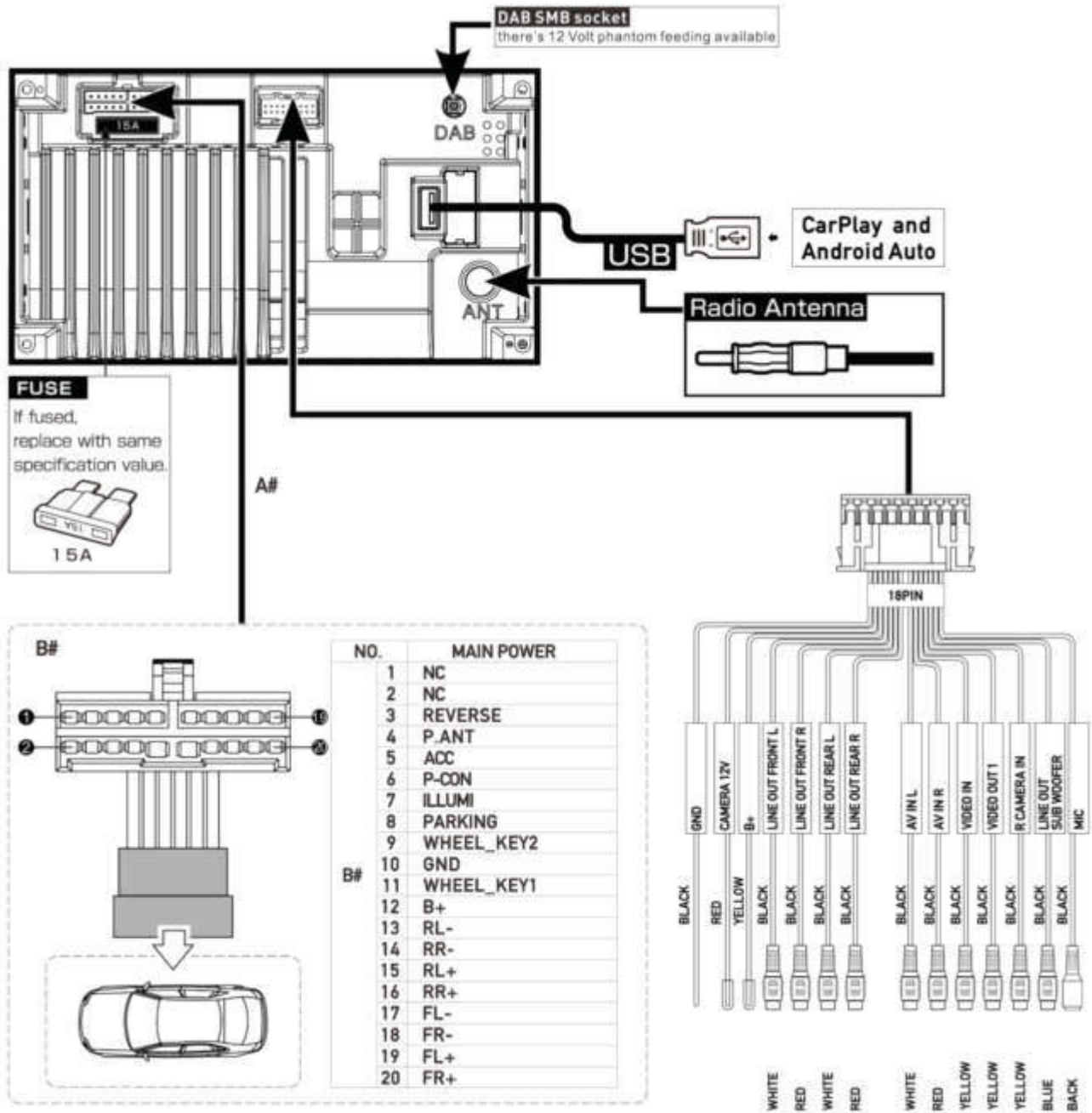

**Connections:**

- REVERSE: reverse signal from car, needed to enable reverse camera
- P.ANT: Switched power supply for active antenna (12V/ max. 200mA)
- ACC: Ignition signal
- P.CONT: Switched power supply for external amplifier (12V/ max. 200mA)
- ILLUMI: car lights input, needed for dimmer mode "auto", only DC 12 V, PWM signal may cause flickering display!
- PARKING: Connect to handbrake signal
- WHEEL KEY: SWC input (steering wheel control)

**Connections:**

- B+ : Power output (enabled if ACC is ON) (12V/ max. 500 mA)
- CAMERA 12V: Power supply for camera (enabled if source camera active) (12V/ max. 200mA)
- DAB phantom feeding (12V/ max. 100mA)

**Note:**

For operation, ACC must be connected and switched on. Device is not operable without ACC.

**Don't connect ACC to BATTERY directly, this will cause high battery drain.**

To keep all settings and memory, BATTERY must be connected permanently.

## Troubleshooting

---





Below you will find some error patterns and their possible solutions. If you continue to have problems with the device, contact your specialist dealer or Blaupunkt Service. If you have any problems, please have the installation checked or carried out by a specialist. Most of the problems that may arise can be traced back to connection and operating errors.

- **After installation, the control lights for the airbag from car dashboard light up/ the speedometer does not work etc .:**  
The device was obviously connected incorrectly. Immediately disconnect the vehicle battery and remove the radio. The installation must be carried out / checked by a specialist.
- **At higher volumes, the device switches off completely or display flickers:**  
Please check the cable diameter of the power supply. The installation must be carried out / checked by a specialist.
- **The remote control does not work:**  
Please check that the battery is correctly inserted. Please check the battery.
- **Device does not switch on / device does not react to ACC:**  
ACC / battery connected correctly? Please check the correct connection of the device. The installation must be carried out / checked by a specialist. Please note: This device is only operable if ACC is connected properly.
- **The device has no or poor radio reception: Please** check the antenna for the respective reception area. Please check whether you may need a phantom feeding adapter.
- **USB, CD, SD or other data carriers no function:**  
Please check the function with another data carrier, reformat the data carrier, use other media files. Please check user manual for compatible data carriers.
- **Camera no picture / no sound:**  
Please check the connection of the camera, check the system settings of the device. As a test, you can connect the camera to an AV-IN connection and check whether it works with this.
- **Video playback not possible:**  
Please check the correct connection of the brake signal. Apply the handbrake to activate the video playback.
- **Bluetooth problems such as the phone book are not displayed, the phone does not connect, the caller cannot be heard:**  
Please check whether there are software updates for the phone and / or radio available. Please delete the phone from the radio and delete the phone from the list on the radio, then re-establish the connection. Confirm all authorization requests on the phone with YES. Try a different phone.
- **Caller cannot hear me:**  
Please check the connection of the external microphone. Check the microphone setting in the Bluetooth settings. Try a different phone.
- **The screen has small, incorrectly lit, or non-lit pixels:**  
Despite the most careful and most modern production processes, it is unfortunately inevitable, due to technology, to have so-called pixel errors on LCD screens. These can be present from the start or occur over time. If there are a small number of such errors, this is not a reason for complaint.
- **SUB-OUT or its setting options in the device have no function:** Please check the correct connection of the subwoofer to the SUB-Out output of the device, otherwise the options in the sound settings have no effect. Please make sure to enable the SUB-OUT in the settings.
- **Malfunction / problem not listed here. A function of the device does not work as expected / device does not behave as expected:**  
Please reset the device to factory settings. Please check that the software is up-to-date, current software updates can be found on our homepage.

48	<b>Ovládací prvky zařízení</b>	62	Apple Music
49	<b>Ovládací prvky - dálkové ovládání</b>	62	Apple Maps
50	<b>Bezpečnostní pokyny</b>	62	<b>Obsluha Android Auto®</b>
50	Použité symboly	63	Základní požadavky
50	Bezpečnost silničního provozu	63	Konfigurace telefonu
50	Obecné bezpečnostní pokyny	63	Konfigurace zařízení
50	Určení	63	Přehled
51	<b>Pokyny pro čištění</b>	63	Asistent Google
51	<b>Pokyny pro likvidaci</b>	63	Hudba.
51	<b>Rozsah dodávky</b>	64	Otevírání map
51	<b>Obsluha zařízení</b>	65	<b>Montážní instrukce</b>
51	Zapnutí/vypnutí	66	<b>Schéma připojení</b>
51	Hlasitost	67	<b>Řešení problémů</b>
51	<b>Obsluha</b>	68	
51	Dotykový displej		
52	Nastavení v menu		
52	<b>Hlavní nabídka</b>		
52	Otevírání hlavního menu		
52	Obrazovka hlavního menu		
53	<b>Nastavení zvuku</b>		
53	Obrazovka ekvalizéru 1		
53	Obrazovka ekvalizéru 2		
54	<b>Nastavení systému</b>		
54	Otevření obrazovky nastavení systému		
54	Obrazovka nastavení		
54	<b>Externí zařízení a datové nosiče</b>		
54	Základní informace		
54	datový nosič USB		
55	Zdroje Bluetooth®		
56	<b>Analogové rádio (FM, AM)</b>		
56	Start přehrávání rádia		
56	Obrazovka rádia		
57	<b>Digitální rádio (DAB/DAB+)</b>		
57	Start přehrávání DAB		
57	Obrazovka DAB		
57	<b>Přehrávání multimédií (USB,AV-IN,BT Audio)</b>		
57	Start přehrávání multimédií		
57	Obrazovka multimédií		
58	Prohlížeč multimédií podle typu a složek		
59	<b>Telefonování</b>		
59	Přechod do telefonu		
59	Obrazovka klávesnice		
59	Seznam hovorů		
59	Kontakty		
60	Příchozí/odchozí hovory		
60	<b>Fungování SWC vstupu</b>		
61	<b>Obsluha CarPlay®</b>		
61	Požadavky		
61	Konfigurace telefonu		
61	Konfigurace zařízení		
61	Známa domovská obrazovka		
62	<b>Používání hlasového asistenta Siri®</b>		





1. Dotykové uživatelské rozhraní
2. Tlačítko reset  
Obnoví tovární nastavení  
Pozn.: Všechna osobní nast. budou smazána!
3.  Tlačítko (MENU)
4.  Tlačítko zvýšení hlasitosti
5.  Tlačítko hlasových příkazů (pro telefon)
6.  Tlačítko snížení hlasitosti
7.  Tlačítko napájení/ztlumení:  
Krátké stisknutí: Ztlumení zdroje zvuku  
Dlouhé stisknutí: Vypnutí zařízení
8. Vnitřní mikrofon



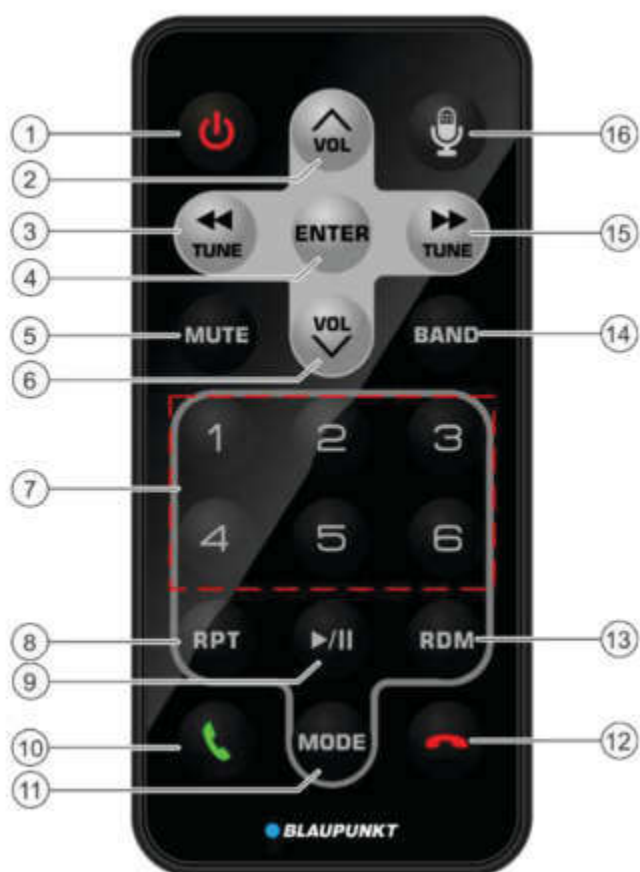

1. Tlačítko napájení  
Zapnutí/vypnutí zařízení
2. Zvýšení hlasitosti
3. Ladění/předchozí skladba
4. Potvrzení
5. Ztlumení
6. Snížení hlasitosti
7. Paměťová tlačítka 1-6
8. Opakování
9. Přehrávání/Pozastavení
10. Přijetí hovoru
11. REŽIM
12. Ukončení hovoru
13. Náhodná skladba
14. PÁSMO
15. Doladění/následující skladba
16. Tlačítko hlasové aktivace (pro telefon)

### Bezpečnostní pokyny

Toto rádio bylo vyrobeno v souladu se současnými standardy technologického vývoje a obecně uznávanými bezpečnostními pravidly.

Nedodržení bezpečnostních pokynů obsažených v této příručce však může představovat různá nebezpečí.

- Před prvním použitím radiopřehrávače si pečlivě přečtěte celou tuto příručku.
- Příručku uschovejte na takovém místě, aby byla kdykoli přístupná všem uživatelům.
- Pokud předáváte radiopřehrávač třetí osobě, nezapomeňte k němu rovněž tuto příručku přiložit.

Kromě toho dodržujte pokyny obsažené v uživatelských příručkách zařízení, která jsou k tomuto radiopřehrávači připojena.

### Použité symboly

V této uživatelské příručce jsou použity následující symboly:



**NEBEZPEČÍ!**

Varování před úrazem



**NEBEZPEČÍ!**

Varování před vysokou hlasitostí



Značka CE potvrzuje soulad se směrnicemi EU.

☛ Označuje další činnost

- Znamená výčet

### Bezpečnost na silnici

Dodržujte následující pokyny, týkající se bezpečnosti silničního provozu:



**NEBEZPEČÍ!**

**Nebezpečí pro bezpečnost silničního provozu při používání zařízení za jízdy.**

Obsluha zařízení za jízdy může odvrátit pozornost řidiče od dopravní situace a způsobit vážné nehody!

Pozornost řidiče vozidla výrazně ovlivňuje zejména používání následujících funkcí:

- přehrávání filmů,
- používání připojeného smartphonu.

Nepoužívejte tyto a žádné další funkce, které by během jízdy odváděly pozornost řidiče od dopravní situace a od řízení vozidla.

Chcete-li tyto funkce používat, zastavte na vhodném místě a obsluhujte zařízení, když vozidlo stojí.

- Obsluha zařízení nesmí překážet v bezpečném řízení vozidla. V případě pochybností zastavte na bezpečném místě a obsluhujte zařízení, když vozidlo stojí. Řidič v závislosti na možnostech daného zařízení nesmí používat funkce, které odvádějí jeho pozornost od dopravní situace (například přehrávání videa, zadávání cílů cesty). Řiďte se pokyny navigace, aniž byste však porušili pravidla silničního provozu! Dopravní značky a dopravní předpisy mají vždy přednost před pokyny navigace.
- Vždy používejte hlasitost na střední úrovni, chráňte tak svůj sluch a máte možnost slyšet výstražné signály (např. policie). Pokud je zvuk ztlumený (např. při změně zdroje zvuku), není změna hlasitosti slyšitelná. Nezvyšujte úroveň hlasitosti ve chvíli, kdy je zvuk ztlumený.

### Obecné bezpečnostní pokyny

Pro ochranu svého zdraví dodržujte následující pokyny: Zařízení neupravujte ani neotevírejte. Toto zařízení používá laser třídy 1, který může poškodit zrak.

### Určení

Zařízení je určeno k montáži a provozu s palubním napětím vozidla 12 V a mělo by být instalováno v zásuvce odpovídající normě DIN. Je třeba dodržovat mezní limity výkonu zařízení. Případné opravy a montáž by měl provádět odborník.

### Montážní instrukce

Zařízení si můžete nainstalovat sami pouze v případě, že máte zkušenosti s instalací rádia a máte znalosti o elektrickém vybavení automobilu. Pro tento účel se řiďte schéma tem zapojení uvedeným na konci příručky. Montáž zařízení nesmí znesnadňovat nebo blokovat činnost airbagů a jiných bezpečnostních zařízení nebo ovládacích prvků.

### Prohlášení o shodě

Blaupunkt Competence Center Car Multimedia-Evo Sales GmbH prohlašuje, že tento přístroj splňuje základní požadavky a ostatní příslušná ustanovení směrnice 2014/53/EU.

Prohlášení o shodě se nachází na Internetové adrese [www.blaupunkt.com](http://www.blaupunkt.com)

### Pokyny pro čištění

Rozpouštědla, čisticí prostředky a abraziva, spreje k čištění palubní desky a výrobky pro péči o plasty mohou obsahovat přísady, které mohou poškodit povrch zařízení. K čištění rádia používejte pouze suchý nebo mírně navlhčený hadřík.

### Pokyny pro likvidaci



Použité zařízení se nesmí likvidovat spolu s domovním odpadem! Chcete-li zařízení, dálkové ovládání a použité baterie zlikvidovat, odevzdejte je prosím na sběrném místě pro použitá zařízení.

### Rozsah dodávky

Rozsah dodávky zahrnuje:

- Radiopřehrávač,
- Dálkové ovládání,
- Externí mikrofon Bluetooth,
- Uživatelskou příručku,
- Nosný rámeček,
- Sadu drobných dílů,
- Montážní příslušenství,
- Propojovací kabely.

### Obsluha

#### Dotyková obrazovka

##### Důležitý tip:

K ovládnutí dotykové obrazovky nepoužívejte žádné špičaté nebo tvrdé předměty, jako jsou kuličková nebo plnicí pera.

Zařízení je vybaveno kapacitní dotykovou obrazovkou, která umožňuje dálkové ovládání (viz část „Ovládací prvky“ na začátku této příručky) a umožňuje ovládat zařízení.

##### Klikání

K aktivaci ovládacího prvku, např. tlačítka, vystačí lehký dotyk povrchu displeje. Na povrch displeje nemusíte vyvíjet žádný tlak.

- Krátký dotyk:  
Většina ovládacích prvků se aktivuje krátkým dotykem na plochu displeje.
- Dlouhý dotyk:  
Některé funkce vyžadují dlouhý dotyk. Zde přidržte špičku prstu na povrchu displeje asi 1 sekundu.

##### Posouvání/přesouvání

Některé funkce vyžadují posouvání prstem po povrchu displeje, např.

- přesouvání seznamů,
- nastavení posuvníků.

Klikněte na povrch displeje a přiložený prst posouvejte po povrchu displeje, bez oddálení od displeje.



### Hlavní menu

#### Otevírání hlavního menu

☛ Stiskněte tlačítko [  ].

#### Obrazovka hlavního menu

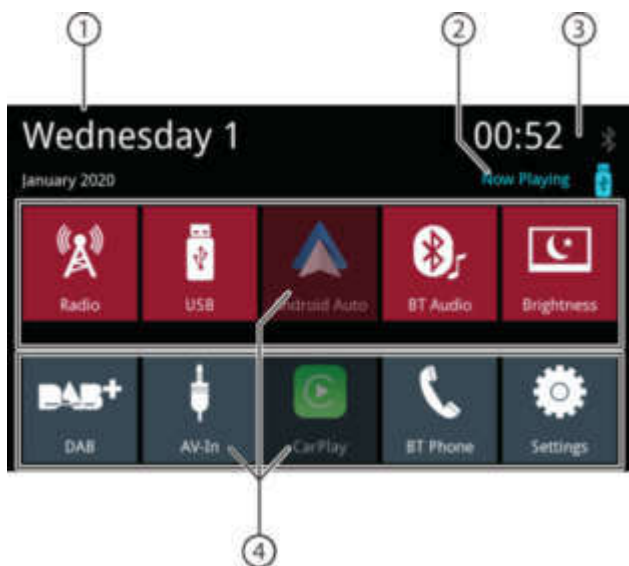

Na obrazovce hlavního menu jsou dostupné následující oblasti a informace:

1. Datum
2. Zdroj přehrávaného zvuku / videa
3. Čas / stav Bluetooth™
4. Tlačítka pro zdroje zvuku; pro aktivaci zdroje zvuku stiskněte tlačítko.

#### V hlavním menu je možné provádět následující činnosti:

- Zvolit zdroj zvuku Rádio, DAB, USB, BT Audio, AV-In (viz příslušné kapitoly v uživatelské příručce),
- Zvolit Telefon pro uskutečnění hovoru (viz příslušné kapitoly v příručce),
- Zvolit Apple Car Play® nebo Android Auto® (vyžaduje kompatibilní telefon připojený přes USB, viz příslušné kapitoly v příručce),
- Změnit jas displeje (krátce stiskněte tlačítko) nebo vypnout displej (krátce stiskněte tlačítko (> 1 sekundu)); dalším dotykem displej zapnete.
- Otevřít sekci nastavení (viz příslušné kapitoly v příručce).
- Zvolit „now playing“ [právě hraje] pro otevření zdroje přehrávaného zvuku.

#### Přechod na předchozí obrazovku nebo do menu vyšší úrovně

☛ Klikněte na tlačítko [  ].

nebo:

☛ Klikněte na tlačítko [  ].

#### Nastavení v menu

##### Aktivace/deaktivace volby

☛ Chcete-li aktivovat nebo deaktivovat volbu, klikněte na příslušnou položku nebo symbol v menu.

Volba aktivována:  -  -  -

Volba deaktivována:  -  -  -

##### Nastavení

Některá nastavení je možné provádět pomocí posuvníku.

☛ Klikněte na požadované místo na posuvníku nebo posuňte prst podél posuvníku.

##### Další nastavení

Některé varianty nabízejí další nastavení.

☛ Menu nastavení otevřete stisknutím tlačítka [  ].

## Nastavení zvuku

## Obrazovka ekvalizéru 1

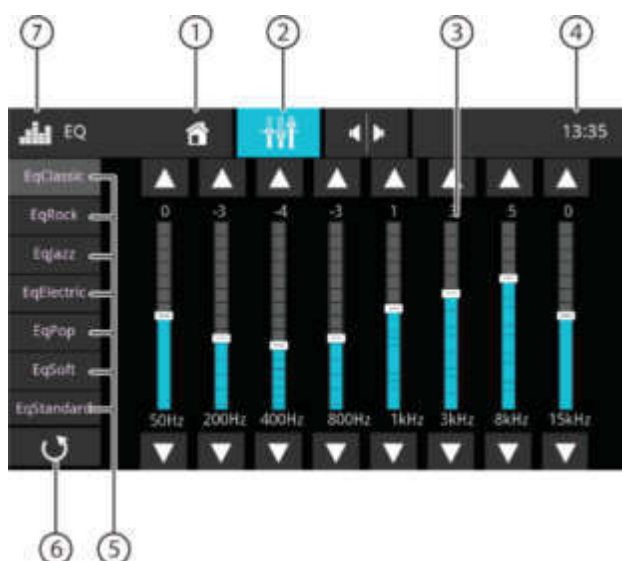

Na obrazovce ekvalizéru 1 jsou k dispozici následující funkce:

1. Tlačítko Home, návrat do hlavního menu
2. Přejít na obrazovku ekvalizéru 2 (viz následující část)
3. Zobrazení frekvenčního pásma, kliknutím provedte změny
4. Čas / stav Bluetooth™
5. Předvolby ekvalizéru: Kliknutím vyberte předvolbu.
6. Nevztahuje se
7. Tlačítko EQ, návrat do hlavního menu

**Poznámka:**

V případě, že zvolíte a změníte předvolbu ekvalizéru, stane se automaticky „nestandardním“ nastavením. Předchozí nestandardní nastavení bude přepsáno.

Originální předvolba ekvalizéru zůstane nezměněna.

## Obrazovka ekvalizéru 2

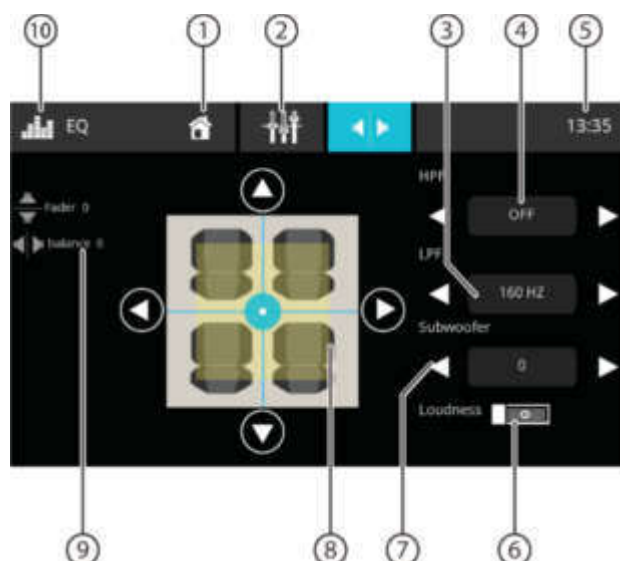

Na obrazovce ekvalizéru 2 jsou k dispozici následující funkce:

1. Tlačítko Home, návrat do hlavního menu
2. Přejít na obrazovku ekvalizéru 1 (viz předchozí část)
3. Úroveň LPF můžete nastavit pomocí tlačítek [◀] a [▶]
4. Úroveň HPF můžete nastavit pomocí tlačítek [◀] a [▶]
5. Čas / stav Bluetooth™
6. Zapnutí nebo vypnutí funkce Loudness [nastavení hlasitosti]
7. Úroveň subwooferu lze nastavit pomocí tlačítek [◀] a [▶]

**Poznámka:** Aby bylo možné měnit jeho úroveň, musí být povolen subwoofer v nastavení zvuku.

8. Nastavení vyvážení a faderu:  
Rozložení zvuku lze změnit pomocí tlačítek [◀] a [▶] (vyvážení) nebo [▲] a [▼] (fader) nebo:  
Stisknutím bodu v zobrazeném prostoru pro cestující přímo upravíte odpovídající rozložení zvuku.
9. Aktuální hodnota vyvážení a faderu
10. Tlačítko EQ, návrat do hlavní nabídky

### Nastavení systému

#### Otevírání menu pro nastavení systému

➔ V hlavním menu vyberte tlačítko Settings (nastavení) (viz kapitola „Hlavní menu“).

#### Obrazovka nastavení

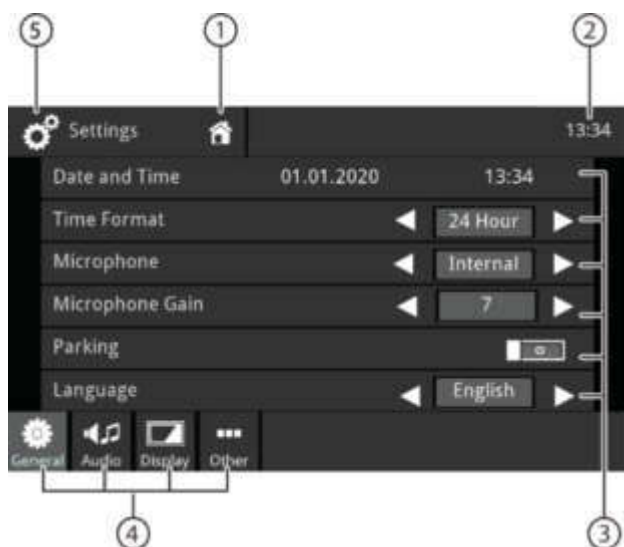

#### Poznámka:

Pro přístup k požadovanému nastavení seznam posuňte.

Na obrazovce s menu jsou k dispozici následující funkce a informace:

1. Tlačítko Home, návrat do hlavního menu
2. Čas / stav Bluetooth™
3. Položky podmenu
4. Položky menu
5. Tlačítko Settings (nastavení), návrat do hlavní nabídky

V menu Nastavení jsou k dispozici následující položky menu a podmenu:

- **Obecné:** Zadávání obecných nastavení zařízení:
  - Nastavení data a času
  - Nastavení formátu času
  - Nastavení mikrofону
  - Nastavení hlasitosti mikrofону
  - Nastavení parkování
  - Nastavení jazyka
  - Nastavení zvuku kláves
  - Nastavení tlačítek na volantu
- **Zvuk:** Zadávání nastavení zvuku:
  - Nastavení ekvalizéru
  - Nastavení subwooferu /hlasitosti subwooferu
  - Nastavení hlasitosti zdrojů
- **Displej:** Nastavení displeje:
  - Nastavení jasu
  - Nastavení režimu stmívání (pozn.: režim „auto“ vyžaduje připojení ke vstupu světla vozu)

- **Další:** Zadávání dalších nastavení:
  - Zobrazení informace o softwaru zařízení
  - Obnovení továrního nastavení

### Externí zařízení a datové nosiče

#### Základní informace

- datový nosič USB
- Soubory MP3, filmy a obrázky
- Formát / systém souborů: FAT / FAT32
- Podporované formáty:
  - .mp3, .ogg, .flac, .wma, .wav, .mkv, .avi

#### Poznámka:

Reprodukovatelnost souborů může záviset na použitém kódovacím softwaru nebo nainstalovaných audio/video kodecích ve formátech digitálních kontejnerů. Společnost Blaupunkt nemůže zaručit kompatibilitu se všemi dostupnými soubory.

#### USB datový nosič

Zařízení má jeden USB port:

- USB port na zadní straně zařízení

#### Připojení datového nosiče USB

Vložte datový nosič USB do USB portu. Zařízení se automaticky přepne do režimu USB. Data se načtou, přehrávání se spustí od prvního multimediálního souboru rozpoznávaného zařízením.

#### Odstranění datového nosiče USB

Vypněte radiopřehrávač.  
Odpojte datový nosič USB.



**Zdroje Bluetooth®**

Funkce Bluetooth® umožňuje spárovat se zařízením mobilní telefony a zařízení pro přehrávání multimédií.

Po spárování mobilního telefonu se zařízením můžete telefonovat pomocí integrovaného hlasitého telefonu. Je možný přístup do seznamu výchozích hovorů a kontaktů spárovaného telefonu. Pokud zařízení připojené prostřednictvím Bluetooth® podporuje funkce A2DP a AVRCP, můžete z něj prostřednictvím radiopřehrávače přehrávat hudbu a ovládat přehrávání.

**První připojení zařízení Bluetooth®****Poznámka:**

V případě potřeby nejprve zapněte funkci Bluetooth® na externím zařízení Bluetooth® a ujistěte se, že je viditelné.

V hlavní nabídce vyberte tlačítko Settings (nastavení) (viz kapitola „Hlavní menu“). Zvolte možnost Bluetooth.

**Poznámka:**

V případě potřeby nejprve zapněte funkci Bluetooth®.

Zvolte položku Devices Management (správa zařízení).

Klikněte na Add device (přidat zařízení).

Zařízení bude rozpoznáno a zobrazí se v seznamu zařízení s názvem Bluetooth®.

**Poznámka:**

Pokud se zařízení Bluetooth® v seznamu zařízení neobjeví, připojte se pomocí zařízení Bluetooth®:

- Zařízení by mělo být rozpoznáno jako „BLAUPUNKT“ - externí zařízení Bluetooth®.

- Při navazování spojení je nutné použít PIN kód zařízení Bluetooth®. V případě potřeby musíte nejprve definovat PIN kód Bluetooth® v menu Bluetooth ve volbě Pairing Code (párovací kód).

V seznamu zařízení klikněte na položku zařízení. V případě potřeby zadejte na externím zařízení Bluetooth® PIN kód Bluetooth.

Externí zařízení Bluetooth® bylo připojeno a je dostupné.

**Poznámka:**

PIN kód Bluetooth® lze změnit v menu Bluetooth v části Pairing Code (párovací kód)

**Správa zařízení Bluetooth®**

V hlavním menu vyberte tlačítko Settings (nastavení) (viz kapitola „Hlavní menu“). Zvolte položku Bluetooth.

**Poznámka:**

V případě potřeby nejprve zapněte funkci Bluetooth®.

Zvolte položku Devices Management (správa zařízení).

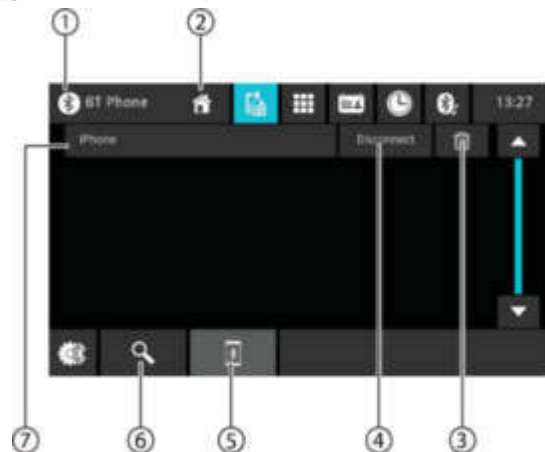

1. Tlačítko Bluetooth, návrat do hlavního menu  
Tlačítko Home, návrat do hlavního menu  
Tlačítko pro odebrání zařízení
2. Tlačítko odpojení
3. Tlačítko seznamu párování
4. Tlačítko pro vyhledání zařízení
5. Seznam spárovaných zařízení  
Chcete-li zařízení odpojit, klikněte na název zařízení v seznamu a následně na křížek. Po potvrzení bude zařízení odpojeno.

### Analogové rádio

#### Start přehrávání rádia

- V hlavním menu vyberte tlačítko Radio (viz kapitola „Hlavní menu“).  
Zobrazí se obrazovka rádia (viz další část) a spustí se přehrávání.

#### Obrazovka rádia



Na obrazovce rádia jsou k dispozici následující funkce a informace:

1. Tlačítko Home, návrat do hlavního menu
2. Pole s informací o stanici:
  - Aktuální frekvence / název stanice / rádiový text
  - Aktuální paměťová banka stanic
  - Frekvenční stupnice

**Poznámka:**  
Chcete-li změnit frekvenci, klikněte na frekvenční stupnici nebo ji prstemposuňte.

  - [▶] Krátké stisknutí: přírůstkové ladění  
Dlouhé stisknutí: Zvyšování frekvence  
v krocích
  - [◀] Krátké stisknutí: sestupné ladění  
Dlouhé stisknutí: Snižování frekvence  
v krocích
3. Výběr rádiového vlnového pásma
4. Čas / stav Bluetooth™
5. Klávesnice pro přímé zadávání frekvence
6. Paměťová místa aktuální paměťové banky
  - Krátké stisknutí: Vyvolá uloženou stanici
  - Dlouhé stisknutí: Uloží naladěnou stanici

#### Poznámka:

Posunutím seznamu paměťových bank prstem přejdete na další paměťové banky.

7. Předběžné skenování přednastavených stanic aktuálního rádiového vlnového pásma
8. Zapnutí/vypnutí funkce TRAFFIC
9. Nastavení rádia
10. Tlačítko rádio, návrat do hlavního menu

#### Menu nastavení

V menu nastavení jsou k dispozici následující funkce a nastavení:

- **RDS Alternative Frequency/ RDS AF:**  
Pokud je aktivována funkce RDS AF, zařízení se automaticky přeladí na nejsilnější frekvenci nastavené stanice.
- **RDS Regional:**  
Zapíná/vypíná regionální režim RDS. Pokud je aktivován regionální režim, zařízení se přepíná pouze na alternativní frekvence nastavené stanice, které vysílají stejný regionální program.
- **RDS Time/ RDS CT:** Zapnutí/vypnutí ukazatele času RDS  
Pokud je funkce RDS CT zapnutá, čas v zařízení se automaticky nastaví podle přijatého RDS signálu.

## Digitální rádio (DAB/DAB+)

### Start přehrávání DAB

- V hlavním menu zvolte tlačítko DAB (viz kapitola „Hlavní menu“).
- Zobrazí se obrazovka DAB (viz další část) a spustí se přehrávání.

### Obrazovka DAB



Na obrazovce DAB jsou k dispozici následující funkce a informace:

1. Tlačítko Home, návrat do hlavní nabídky
2. Pole s informacemi o službě (aktuální název služby / další informace DAB)
3. Stav příjmu DAB
4. Čas / stav Bluetooth™
5. Výběr služby: Rozhraní s posuvníkem  
Krátké stisknutí: Vyvolání uložené služby  
Dlouhé stisknutí: Uloží aktuální službu
6. [▶▶] Přejít na další uloženou službu  
[◀◀] Přejít na předchozí uloženou službu
7. Otevírání seznamu služeb
8. Skenování všech přijímaných služeb
9. Tlačítko DAB, zpět do hlavního menu

Při prvním spuštění funkce DAB/DAB+ proběhne automatické skenování pásma pro vyhledání dostupných služeb (rozhlasevých stanic). Dostupné služby budou přidány do seznamu služeb. Dostupné služby se zobrazí v seznamu služeb a lze je pro poslech zvolit.

### Poznámka:

Pokud skenování skončilo bez nalezení stanice, zkontrolujte anténu DAB nebo proveďte skenování znovu na jiném místě.

### Přehrávání multimédií

Tato kapitola popisuje přehrávání multimédií z připojených zařízení a datových nosičů (USB, CarPlay, Android Music Player, Bluetooth™ Streaming, A/V).



### NEBEZPEČÍ!

**Ohrožení bezpečnosti provozu z důvodu přehrávání videa.**

Používání videopřehrávače může odvrátit pozornost řidiče od dopravní situace a vést k vážným nehodám!

Během řízení automobilu nepoužívejte funkci přehrávání filmů. Chcete-li ji použít, zastavte na vhodném místě a obsluhujte zařízení ve stojícím vozidle.

### Upozornění:

- Pro připojení nebo vložení zařízení a datových nosičů se seznáme s kapitolou „Externí zařízení a datové nosiče“.
- Ne všechny nosiče, zařízení nebo typy připojení podporují všechny funkce.

### Start přehrávání multimédií

- V hlavní nabídce vyberte požadovaný datový nosič nebo zařízení (viz kapitola „Hlavní menu“). Zobrazí se multimediální obrazovka (viz další část) a spustí se přehrávání nebo se otevře prohlížeč multimédií (viz kapitola „Prohlížeč multimédií“).









### Obrazovka multimédií





Na obrazovce multimédií jsou k dispozici následující funkce a informace:

1. Tlačítko Home, návrat do hlavní nabídky



2. Pole s informacemi o skladbě:  
Přehrávání zvuku: Informace o skladbě, jako je název skladby, interpret a obal alba (neplatí pro A/V)  
Přehrávání filmů/obrazů  
**Upozornění:**
  - Informace o skladbě (tagy ID3) musí být poskytnuty připojeným paměťovým nosičem nebo zařízením.
  - Při přehrávání obrázků se pásky nabídky automaticky skryjí asi po 3 sekundách. Pro opětovné zobrazení pásek nabídky se dotkněte displeje.
3. Změna typu multimédií
  - [  ] Zvuková stopa
  - [  ] FilmPři změně typu multimédií se automaticky otevře prohlížeč multimédií (viz další část).
4. Nastavení opakování skladby/přehrávání náhodné skladby
  - [  ] Vypnutí opakování skladby
  - [  ] Opakujte všech skladeb ve složce
  - [  ] Opakování aktuální skladby
  - [  ] Zapnutí opakování skladby (všechny soubory)
  - [  ] Vypnutí náhodného přehrávání
  - [  ] Zapnutí náhodného přehrávání (aktuální složka)
  - [  ] Zapnutí náhodného přehrávání (všechny skladby)
5. Čas / stav Bluetooth™
6. Proces přehrávání (nevztahuje se přehrávání obrázků):
  - Číslo aktuální skladby/číslo skladby
  - Aktuální čas
  - Celkový čas
  - Ukazatel postupu**Poznámka :**

Chcete-li během aktuálního přehrávání přejít na jiné místo, klepněte nebo posuňte prst po ukazateli postupu.
7. Ovládání přehrávání:
  - [  ] **Krátké stisknutí:** Přechod na další skladbu/segment DVD
  - Stisknutí a podržení: Rychlé vyhledávání vpřed
  - [  ] Pauza/obnovení přehrávání
  - [  ] **Krátké stisknutí:** Přechod na předchozí skladbu/segment DVD
  - Stisknutí a podržení: Rychlé vyhledávání

8. Stisknutím tlačítka upravte nastavení ekvalizéru
9. Stisknutím tlačítka zobrazíte seznam skladeb
10. Tlačítko USB, zpět do hlavní nabídky

### Prohlížeč multimédií podle typu a složek

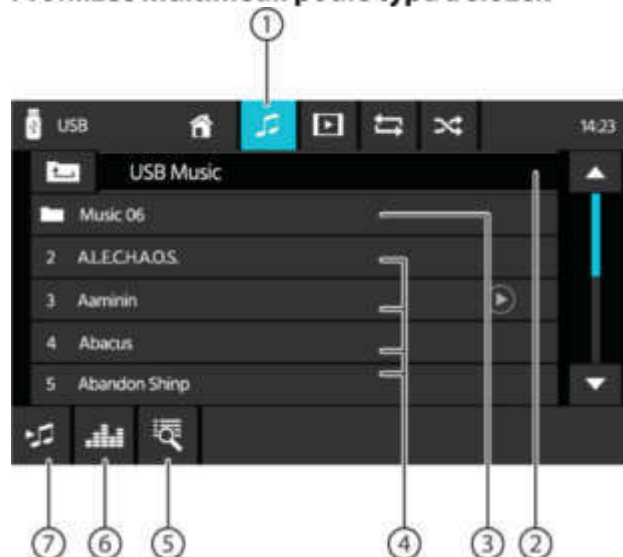

Na displeji prohlížeče multimédií podle typu a složky jsou k dispozici následující funkce a informace:

1. Aktuální typ multimédií
  2. Název aktuální složky
  3. Otevírání podsložky
  4. Start přehrávání skladby
  5. Otevírání seznamu a vyhledávání
  6. Tlačítko ekvalizéru: Nastavení ekvalizéru a rozložení zvuku
- Poznámka :**  
Další informace naleznete v kapitole „Nastavení zvuku“.
7. Kliknutím se vrátíte na předchozí stránku

## Telefonování

### Přechod do telefonu

➤ V hlavním menu zvolte tlačítko Phone (telefon) (viz kapitola „Hlavní menu“).

### Obrazovka klávesnice

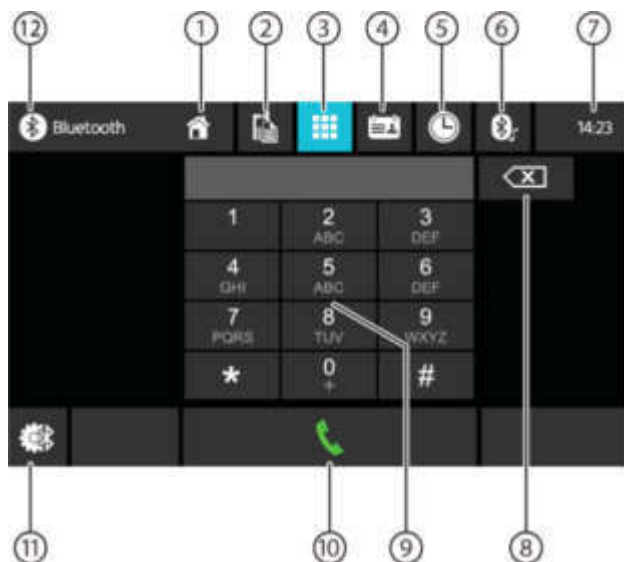

Na obrazovce klávesnice jsou k dispozici následující funkce a informace:

#### Obecné funkce obrazovky telefonu:

1. Tlačítko Home, návrat do hlavního menu
2. Přechod na obrazovku zařízení
3. Přechod na obrazovku klávesnice
4. Přechod na kontakty
5. Přechod na seznam volání
6. Přechod na seznam A2DP
7. Čas / stav Bluetooth™
8. Korekční tlačítko pro smazání zápisu
9. Klávesnice pro zadávání čísel
10. Tlačítko pro vytočení zadaného čísla
11. Nastavení Bluetooth: Otevře nastavení Bluetooth™
12. Tlačítko Bluetooth, návrat do hlavního menu

### Seznam hovorů



Na obrazovce seznamu hovorů jsou k dispozici následující funkce a informace:

1. Seznam naposledy volaných čísel/kontaktů s datem a časem hovoru  
Chcete-li volat na dané číslo/kontakt, klikněte na něj v seznamu.
2. Zobrazení volaných/přijatých/zmeškaných hovorů

### Kontakty

#### Poznámka:

Funkce Kontakty obsahuje všechna telefonní čísla uložená v telefonu.



Na obrazovce kontaktů nebo v seznamu oblíbených položek jsou k dispozici následující funkce a informace:

1. Záznamy v seznamu kontaktů  
Krátké stisknutí: Vytočení čísla/výběr čísla kontaktu nebo zobrazení čísla (pokud je k dispozici více čísel)
2. Synchronizace kontaktů: Zkopíruje kontakty uložené v telefonu do zařízení / aktualizuje kontakty v zařízení

#### Poznámka :

Kontakty ze zařízení lze automaticky synchronizovat s kontakty uloženými v telefonu (viz kapitola „Nastavení systému“, možnost Bluetooth/Auto Phone Book Sync).

3. Menu písmen: Přechod na vybrané první písmeno v seznamu kontaktů  
Zobrazení klávesnice a vyhledání jména v seznamu kontaktů

### Příchozí/odchozí hovory



Na obrazovce příchozího hovoru jsou k dispozici následující funkce a informace:

1. Numerická klávesnice
2. Obsluha telefonních hovorů:
  - [📞] Odmítnutí hovoru (příchozí hovor)
  - Zrušení hovoru (odchozí hovor)
  - Ukončení hovoru (aktuální hovor)
  - [📞] Přijetí hovoru (příchozí hovor)
3. Přepnutí telefonního hovoru mezi zařízením a mobilním telefonem
4. Zapnutí/vypnutí mikrofonu
5. Informace týkající se volajícího
  - Jméno kontaktu / číslo volajícího (je-li k dispozici)
  - Délka trvání hovoru

### Fungování SWC vstupu

Pro většinu vozidel jsou k dispozici následující ovládací prvky:

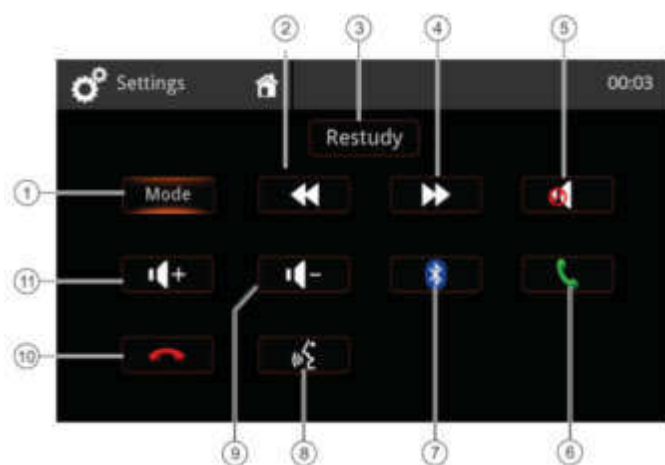

1. Mode (výběr zdroje)
2. Vyhledávání / Následující skladba / Následující stanice (+)
3. Restudy - odstranění všech nastavení
4. Vyhledávání / Předchozí skladba / Předchozí stanice (-)
5. Ztlumení
6. BT připojení / zrušení připojení
7. Bluetooth
8. Hlasové příkazy (telefon)
9. Snížení hlasitosti (-)
10. Ukončení BT připojení / odmítnutí připojení
11. Zvýšení hlasitosti (+)

Chcete-li se naučit příkazy SWC z volantu automobilu, stiskněte krátce požadované tlačítko na volantu, které bude přiřazeno podsvícenému tlačítku na displeji. Na displeji se zobrazí hodnoty naměřené pro toto tlačítko a je nutné počkat na zobrazení dalšího tlačítka. Můžete se naučit všechna tlačítka krok za krokem nebo vybrat jedno speciální tlačítko na displeji a přeskočit ostatní tlačítka.

#### Poznámka:

Chcete-li používat funkce SWC, je nutné dodatečné připojení k ovládacím prvkům na volantu automobilu - to může vyžadovat připojení dalších adaptérů. Požádejte místního prodejce o kompatibilní příslušenství. Společnost Blaupunkt nemůže zaručit kompatibilitu se všemi ovládacími prvky na volantu dostupnými na trhu.



### Požadavky

- Kabel Apple Lightning® s USB koncovkou nebo vysoce kvalitní, certifikovaný USB kabel
- iPhone® 5s nebo novější
- Chcete-li používat Apple CarPlay, musí být funkce hlasového asistenta Siri® zapnutá.

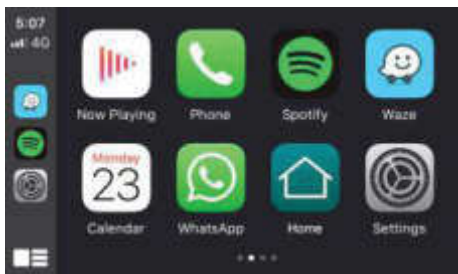

### Konfigurace telefonu

#### Před zahájením:

1. Funkce Apple CarPlay® může fungovat jinak než v telefonu s Apple iPhone®.
2. V případě používání služby Apple CarPlay® mohou být účtovány poplatky za zprávy a datový přenos. Další informace získáte od svého operátora.
3. Apple CarPlay® je založen na provozu telefonu. Pokud dojde k problémům s provozem:
  - Zavřete všechny aplikace a následně je restartujte nebo
  - Doporučuje se telefon odpojit a znovu připojit pomocí kabelu Apple Lightning, dodávaného s telefonem.
  - Abyste mohli používat systém rozpoznávání hlasu s Apple CarPlay, musí být funkce Siri® zapnutá.

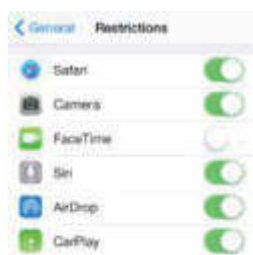

- V telefonu přejděte do **Nastavení > Obecné > Omezení > CarPlay** a povolte přístup k CarPlay.



- V telefonu přejděte do **Nastavení > Obecné > Siri** a ujistěte se, že je volba Siri zapnutá.

### Konfigurace zařízení

Připojte svůj iPhone k USB portu v radiopřehrávači.



- Na iPhone se zobrazí zpráva, klikněte na „Povolit“.
- V hlavním menu bude nyní aktivní ikona Apple CarPlay®.
- Stiskněte ikonu **CarPlay®** na displeji rádia.

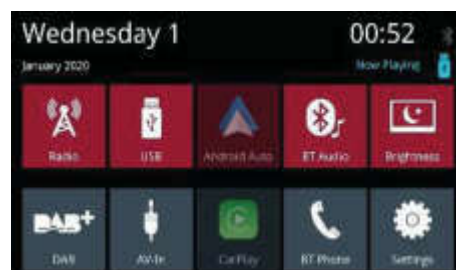

### Známa domovská obrazovka



1. Naposled používaná aplikace
2. Tlačítko Home / Aktivace Siri
3. Aplikace
4. Návrat do hlavního menu
5. Ukazatel strany

Apple CarPlay využívá funkci Siri k provádění různých činností, jako je odesílání zpráv, uskutečňování hovorů a vyhledávání / nastavování bodů zájmu (POI) / cílových bodů. Relaci Siri můžete spustit z libovolné obrazovky prostřednictvím:

- Stiskněte a podržte ikonu **Home** na obrazovce CarPlay, stiskněte **tlačítko hlasového příkazu** nebo

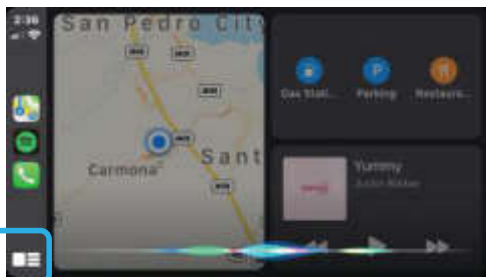

- Stiskněte a podržte tlačítko **MODE** na volantu a následně zadejte některý z následujících příkazů:
  - „Text <Jméno kontaktu>“ „Zavolám později“ pro odeslání textové zprávy.
  - „Read text messages“, pro přečtení dostupné textové zprávy.
  - „Call <Jméno kontaktu>“, pro uskutečnění telefonního hovoru.
  - „Find <POI/Cíl cesty>“, pro vyhledání bodu zájmu (POI)/cíle cesty.



**Tlačítko hlasových příkazů**

**POZNÁMKA:**

Ujistěte se, že je funkce Siri v telefonu zapnutá (**přejděte do Nastavení > Obecné > Siri**).



**Tlačítko MODE**

### Apple Music



### Apple Maps

- Radiopřehrávač umožňuje používání navigace pomocí Apple Maps nebo jiné navigační aplikace jiného výrobce (např. Waze).

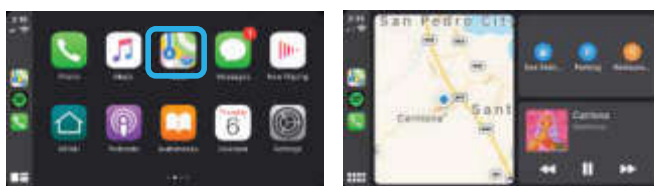

- Navigační aplikace zobrazí cíl cesty a možnosti trasy.



Seznam podporovaných aplikací CarPlay naleznete na [adrese http://www.apple.com/ios/carplay](http://www.apple.com/ios/carplay). Zkontrolujte, zda má Váš telefon nejnovější verzi aplikací třetích stran.



Doporučuje se připojit telefon pomocí kabelu Apple Lightning, dodávaného s telefonem.



### INFORMACE

V závislosti na použití může Apple CarPlay sdílet s připojeným iPhoneem určité informace o vozidle (např. lokalizaci vozidla, rychlost a jiné provozní podmínky). Podrobné informace o používání a nakládání s daty přenášenými prostřednictvím CarPlay společnosti Apple najdete v zásadách ochrany osobních údajů společnosti Apple. Používání CarPlay je na Vaše vlastní riziko a podléhá souhlasu s podmínkami použití CarPlay, které jsou součástí podmínek používání Apple iOS. Integrace CarPlay s vozidlem je poskytována „tak, jak je“ a nemůže zaručit správnost nebo funkčnost CarPlay nyní ani v budoucnu, mimo jiné z důvodu změn softwaru CarPlay/Apple iOS, přerušení nebo nekompatibilitě služeb nebo zastaralému hardwaru nebo integrovaného softwaru s vozidlem. Vzhledem k aktualizacím třetích stran se funkce mohou změnit bez předchozího upozornění. Používání CarPlay je povoleno pouze pokud podmínky umožňují bezpečné použití.

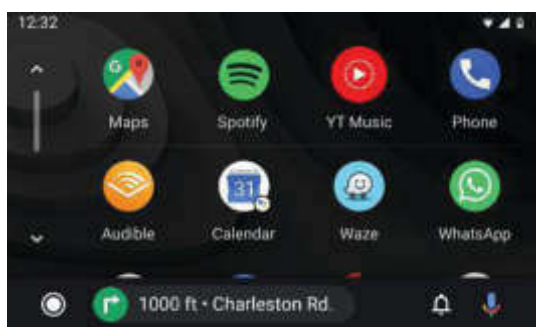

### Základní požadavky

- Abyste mohli využívat službu Android Auto, potřebujete telefon se systémem Android verze 5.0 (Lollipop) nebo novější.
- Pro nejlepší výkon se doporučuje systém Android 6.0 (Marshmallow) nebo novější.

Pro připojení k vozidlu je vyžadován vysoce kvalitní certifikovaný USB kabel.

### Konfigurace telefonu

#### Před zahájením:

- Funkce Android Auto® mohou fungovat odlišně než v telefonu se systémem Android®.
- V případě používání služby Android Auto mohou být účtovány poplatky za zprávy a datový přenos. Další informace získáte od svého operátora.
- Android Auto je založen na provozu telefonu. Pokud dojde k problémům s provozem:
- Zavřete všechny aplikace a následně je restartujte nebo odpojte a znovu připojte telefon.
- Doporučuje se použít kabel USB dodaný s telefonem.
- Pokud je funkce Android Auto aktivní, systém rozpoznávání hlasu ve vozidle je vypnutý a k provádění příkazů se používají hlasové příkazy Google®.

### Konfigurace zařízení

- Zapněte funkci Bluetooth na telefonu Android a připojte jej k USB portu.

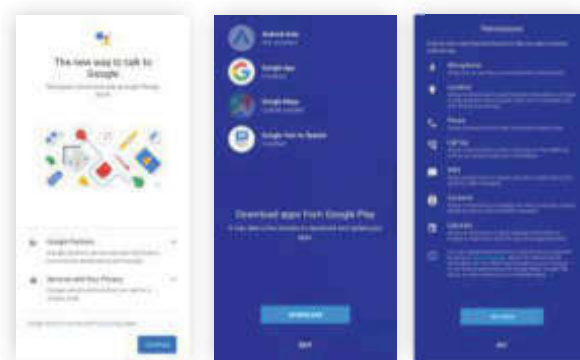

- Při prvním připojení Vás telefon vyzve ke **stažení aplikace Android Auto** a dalších potřebných aplikací.
- Telefon požádá o povolení k aktivaci všech oprávnění.

### Přehled

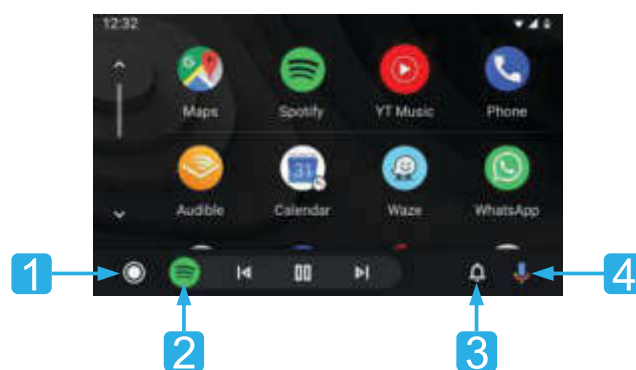

1. Tlačítko Home Android Auto
2. Naposled používané aplikace
3. Tlačítko oznámení
4. Aktivace Asistenta Google™

### Asistent Google

Android Auto využívá Asistenta Google® pro mnoho funkcí. Asistenta Google® lze spustit na displeji rádia pomocí:

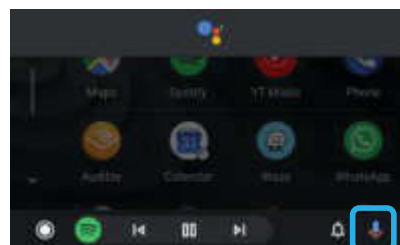

Ikona mikrofonu

- Dotekem ikony **Mikrofonu** na domovské obrazovce Android Auto.



## Obsluha Android Auto® (pokud je služba k dispozici)

- Stisknutím **tlačítka hlasových příkazů** na pravé straně hlavní jednotky nebo



Tlačítko  
hlasových  
příkazů

- Dlouhým stisknutím **tlačítka Mode** na volantu a zadáním svého příkazu tím, že nejprve vyslovíte „Hej Google“ nebo „Ok Google“, a následně příkaz (např. „Ok Google, co musím dnes udělat?“).

Tlačítko  
MODE



## Telefon

### Telefonování

- Seznam posledních hovorů a kontaktů zobrazíte stisknutím ikony telefonu v hlavní nabídce Android Auto. Můžete rovněž zahájit hlasový příkaz a následně povědět, „**Ok Google, zavolej <jméno kontaktu>“** nebo „**Vytoč <číslo>“** a provést telefonní hovor.

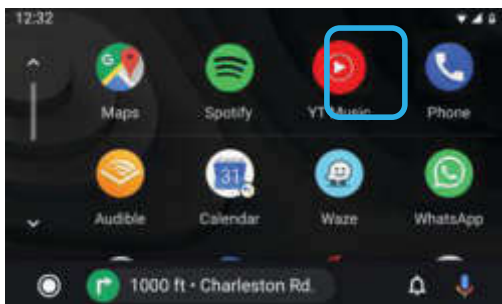

- Chcete-li hovor ukončit, stačí stisknout červenou ikonu telefonního sluchátka.

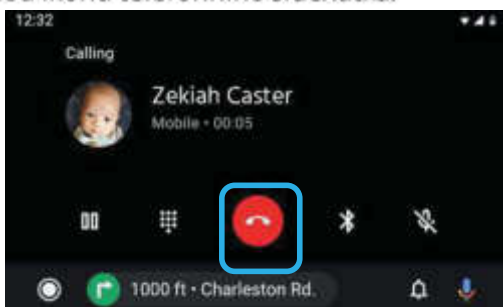

## Hudba

### Přehrávání hudby

Dotkněte se ikony Google Play Music nebo jiných hudebních aplikací třetích stran (např. Spotify).

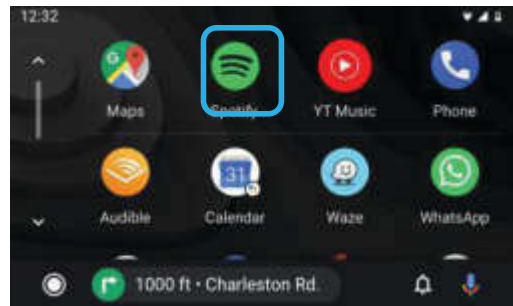

### POZNÁMKA:

Seznam podporovaných aplikací třetích stran naleznete na webu Android Auto na adrese <http://www.android.com/auto>

### Hledání seznamů skladeb a skladeb

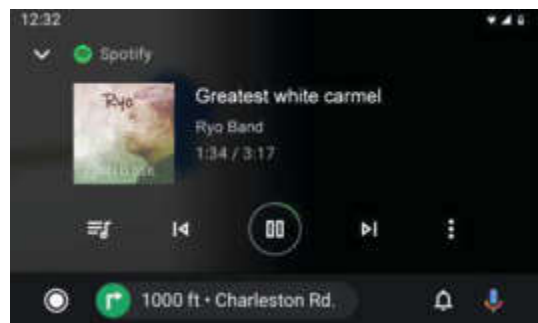

Stisknutím ikony **fronty** v hudební aplikaci získáte přístup k naposledy přehrávaným seznamům skladeb, mixům a skladbám ve frontě.

### Přístup nastavení

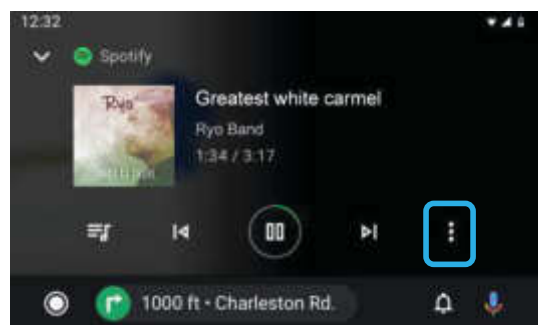

Stisknutím ikony **Možnosti** zobrazíte další nastavení (oblíbené/zrušit atd.). Nastavení se může lišit v závislosti na aplikaci.

## Navigace

### Otevřete aplikace Mapy

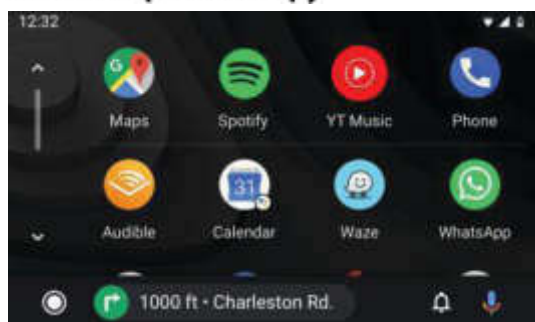

V hlavní nabídce aplikace Android Auto klikněte na ikonu **Mapy** a získáte přístup do Map Google nebo jiné navigační aplikace třetích stran (např. Waze).

## Navigace

Stiskněte tlačítko **hlasového příkazu** a následně zadejte cíl cesty (např. Ok Google, naviguj domů) nebo POI pro aktivaci vyhledávání Google.



Tlačítko hlasových příkazů

Stisknutím a podržením tlačítka **Mode** aktivujete rozpoznávání hlasu: Vyhledávání míst, dotaz na dopravní informace na Vaší trase nebo změna trasy.



Tlačítko MODE

## Přehled trasy

V Mapách Google bude zobrazen cíl cesty a možnosti trasy.

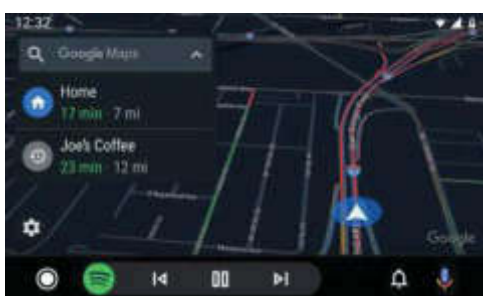

## INFORMACE

Systém Android Auto vyžaduje aplikaci Android Auto staženou z aplikace Google Play nainstalovanou ve smartphonu se systémem Android Lollipop 5.0 nebo novějším.

### Varování:

Některé způsoby používání smartphonu mohou být při řízení ve Vaší zemi nezákonné, proto byste měli znát a řídit se veškerými takovými omezeními. Pokud máte pochybnosti o dané funkci, používejte ji pouze ve stojícím vozidle. Nepoužívejte žádnou funkci, pokud to není za daných jízdních podmínek bezpečné.

### Spouštění Android Auto

Připojte zařízení kompatibilní s Android Auto k radiopřehrávači pomocí USB kabelu. Aplikace Android Auto se spustí automaticky nebo k ní můžete kdykoli přejít z hlavní nabídky.

**Poznámka:** Pokud je k radiopřehrávači připojeno zařízení kompatibilní s Android Auto, je současně připojeno přes Bluetooth. Pokud je již spárováno pět zařízení, zobrazí se zpráva s dotazem, zda chcete zařízení odpojit. Chcete-li zařízení odpojit, klikněte na [Souhlasím]. Pokud chcete odebrat jiné zařízení, klikněte na [Nastavení BT] a odeberte zařízení ručně.

**Poznámka:** Pokud je systém Android Auto zapnutý během hovoru prostřednictvím jiného mobilního telefonu, než je zařízení kompatibilní s Android Auto, připojení Bluetooth se po ukončení hovoru přepne na zařízení kompatibilní s Android Auto.

Integrace Android Auto s vozidlem je poskytována „tak, jak je“ a nemůže zaručit správnost nebo funkčnost Android Auto nyní ani v budoucnu, mimo jiné z důvodu změn softwaru Android Auto / Android OS, kvůli přerušení nebo nekompatibilitě služeb nebo zastaralému hardwaru nebo softwaru integrovanému s vozidlem. Vzhledem k aktualizacím třetích stran se funkce mohou změnit bez předchozího upozornění.



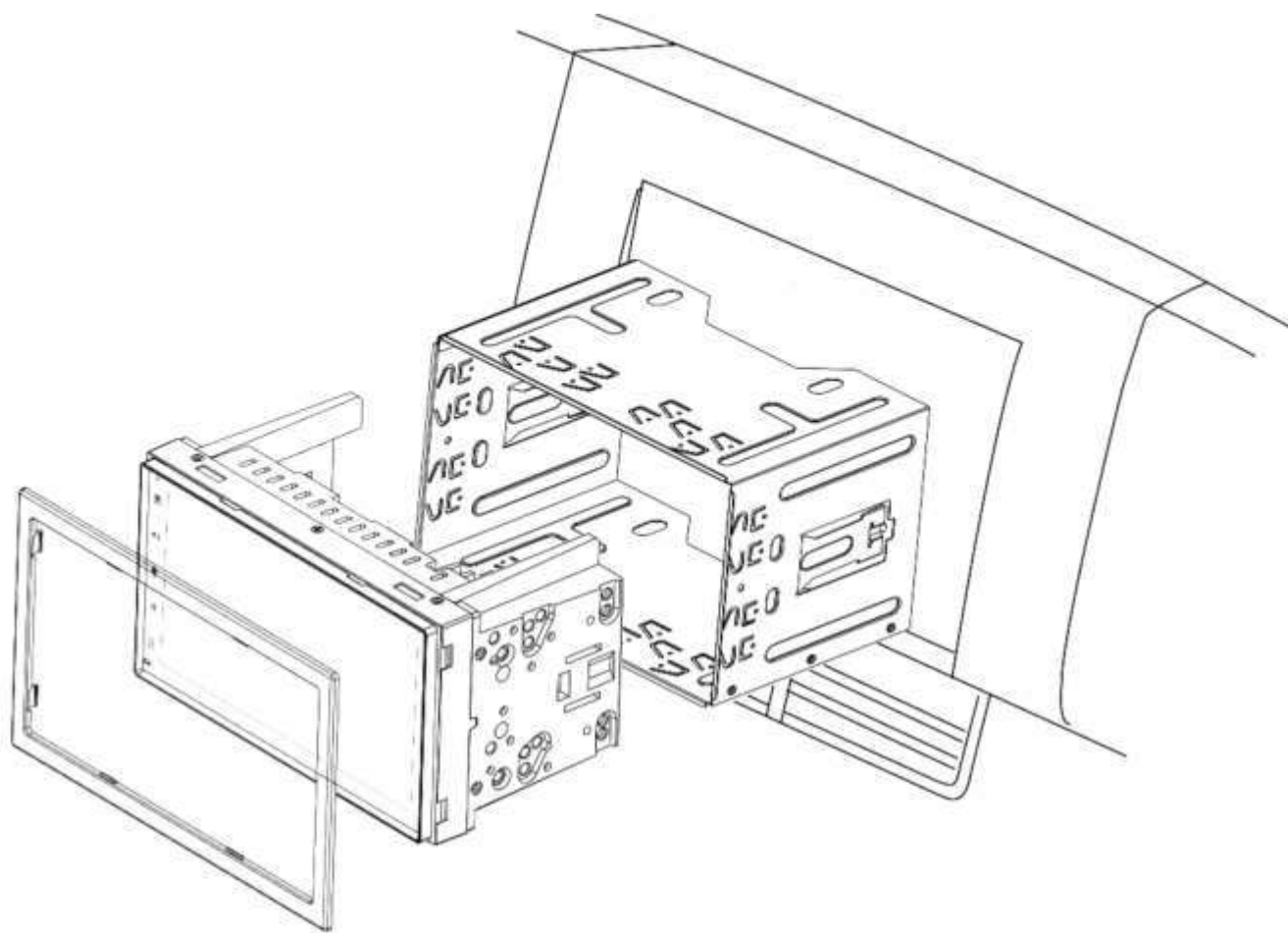

M5.0 x 6.0mm



MONTÁŽNÍ ŠROUBY

M5.0 x 5.0mm

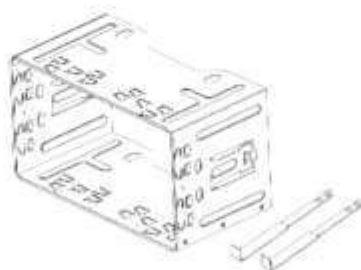

MONTÁŽNÍ ZÁSUVKA  
KLÍČ PRO UVOLNĚNÍ MONTÁŽE



RÁMEČEK

### Montáž:

- V případě pochybností se obraťte na místního specialistu na autorádia s žádostí o pomoc s instalací.
- V závislosti na vozidle může být zapotřebí další příslušenství, adaptéry a rámy. Místní specialista na autorádia bude schopen uživateli s instalací pomoci.
- Chyby při instalaci mohou poškodit elektrický systém vozidla nebo zařízení.

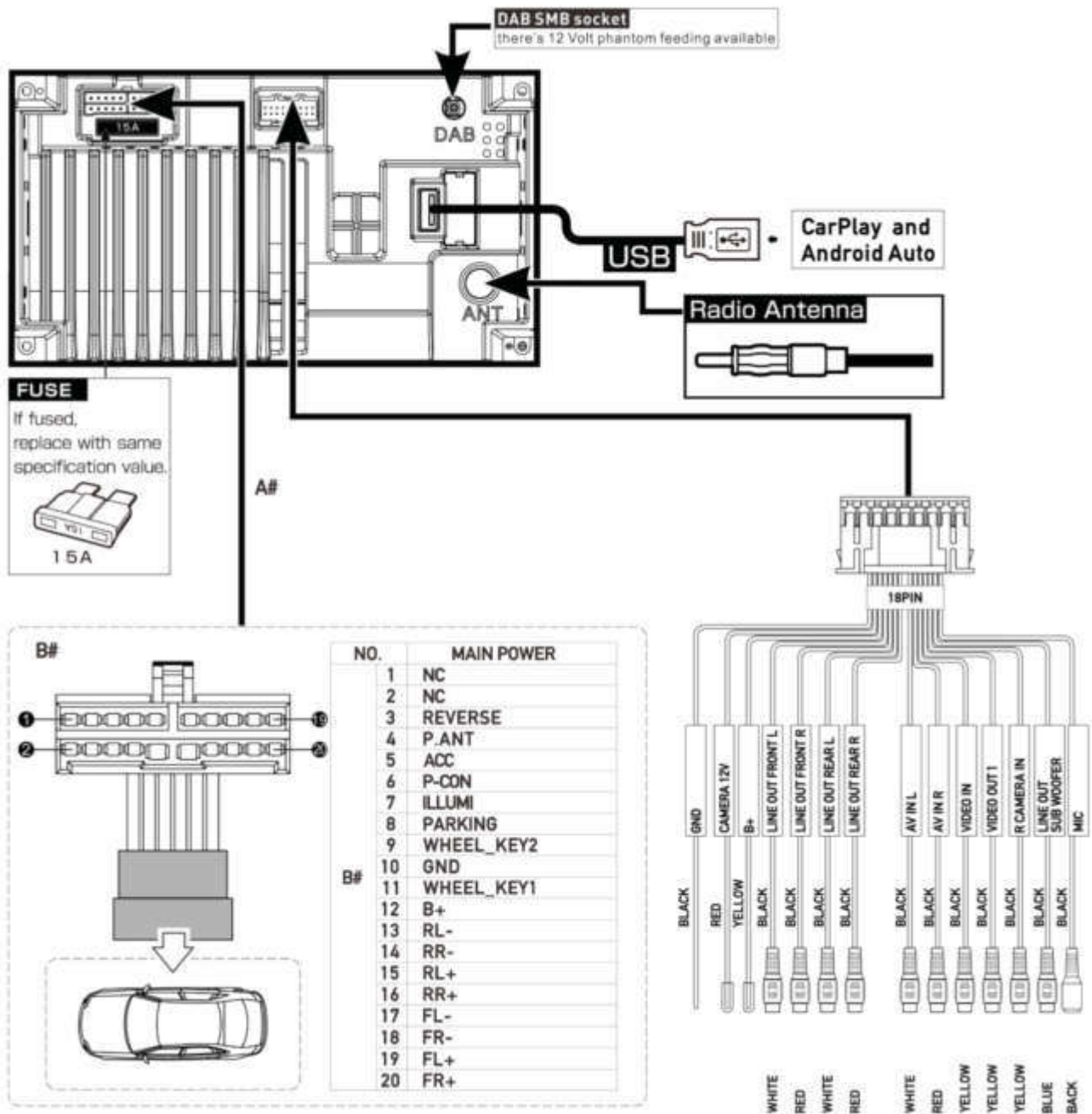
**Připojení:**

- REVERSE: signál couvání z vozu, potřebný k aktivaci kamery couvání
- P.ANT: Přepínatelný napájecí zdroj pro aktivní anténu (12 V / max. 200 mA)
- ACC: Signál zapalování
- P.CONT: Přepínatelný napájecí zdroj externího zesilovače (12V / max. 200 mA)
- ILLUMI: vstup světel automobilu, potřebný pro režim „auto“ stmívání, pouze DC 12V, signál PWM může způsobit blikání displeje!
- PARKING: Připojení k signálu ruční brzdy
- WHEEL KEY: Vstup SWC (ovládání z volantu)

**Připojení:**

- B+: Výstup napájení (zapnuto, pokud je zapnuto ACC) (12V / max. 500 mA)
- CAMERA 12V: Napájení kamery (zapnuto, pokud je aktivní zdrojová kamera) (12V / max. 200 mA)
- Fantomové napájení DAB (12 V / max. 100 mA)

**Poznámka:**

Aby zařízení fungovalo, musí být ACC připojeno a zapnuto. Zařízení nefunguje bez ACC.

Nepřipojujte ACC přímo k AUTOBATERII - způsobí to její rychlé vybití.

Aby byla zachována veškerá nastavení a paměť, musí být AUTOBATERIE trvale připojena.





Níže uvádíme několik schémat poruch a jejich možných řešení. Pokud problémy se zařízením stále přetrvávají, obraťte se na specializovaného prodejce nebo servis společnosti Blaupunkt. V případě jakýchkoli problémů nechte instalaci zkontrolovat nebo nainstalovat odborníkem. Většinu problémů, které mohou nastat, lze přičíst problémům s připojením a chybám obsluhy.

- Po montáži se rozsvítí kontrolky airbagu na palubní desce automobilu / rychloměr nefunguje atd.:  
Zařízení bylo zjevně připojeno nesprávně.  
Okamžitě odpojte autobaterii vozidla a vyjměte rádio. Montáž musí být provedena / zkontrolována odborníkem.
- Při vyšších úrovních hlasitosti se zařízení úplně vypne nebo displej bliká:  
Zkontrolujte průměr napájecího kabelu. Montáž musí být provedena / zkontrolována odborníkem.
- Dálkový ovladač nefunguje:  
Zkontrolujte, zda jsou baterie vloženy správně.  
Zkontrolujte baterie.
- Zařízení se nezapíná / zařízení nereaguje na ACC:  
Zkontrolujte, zda je ACC / autobaterie správně připojena. Zkontrolujte správné připojení zařízení. Montáž musí být provedena / zkontrolována odborníkem. Poznámka: Toto zařízení funguje, pouze pokud je ACC správně připojeno.
- Zařízení nepřijímá nebo přijímá slabé rádiové signály: Zkontrolujte anténu pro danou oblast příjmu. Zkontrolujte, zda není potřeba adaptér fantomového napájení.
- USB, CD, SD nebo jiné datové nosiče nelze radiopřehrávačem přehrávat:  
Zkontrolujte provoz s jiným datovým nosičem, naformátujte jej nebo použijte jiné multimediální soubory. V uživatelské příručce vyhledejte kompatibilní datové nosiče.
- Žádný obraz / zvuk z kamery:  
Zkontrolujte připojení kamery, zkontrolujte nastavení systému zařízení. Jako test můžete připojit kameru ke konektoru AV-IN a zkontrolovat, zda s tímto konektorem funguje.
- Nelze přehrávat filmy:  
Zkontrolujte správné připojení signálu brzdy. Pro přehrávání filmů zatáhněte ruční brzdu.
- Problémy s připojením Bluetooth, např. nezobrazují se kontakty, telefon se nepřipojuje, neslyšíte volajícího:  
Zkontrolujte aktualizace softwaru pro telefon nebo rádio. Odpojte telefon od radiopřehrávače, odstraňte telefon ze seznamu v zařízení a následně jej znovu připojte. Potvrďte všechny žádosti o autorizaci v telefonu kliknutím na ANO. Zkuste jiný telefon.
- Volající mě neslyší:  
Zkontrolujte připojení externího mikrofону. Zkontrolujte nastavení mikrofónu v nastavení Bluetooth. Zkuste jiný telefon.
- Obrazovka má malé, nesprávně podsvícené nebo nepodsvícené pixely:  
Navzdory nejopatrnějším a nejmodernějším výrobním procesům, bohužel vzhledem k technologii nelze vyloučit výskyt tzv. pixelových chyb na LCD displejích. Mohou být přítomny od počátku nebo se projevit s časem. V případě malého počtu takových chyb to není důvod k reklamaci.
- SUB-OUT nebo jeho možnosti nastavení na zařízení nefungují: Zkontrolujte, zda je subwoofer správně připojen k výstupu SUB-OUT na zařízení, v opačném případě nebudou možnosti v nastavení zvuku fungovat. Ujistěte se, že je v nastavení zapnutý výstup SUB-OUT.
- Porucha / problém zde není uveden. Funkce zařízení nefunguje podle očekávání / zařízení se nechová podle očekávání:  
Obnovte tovární nastavení zařízení. Zkontrolujte, zda je software aktuální; nejnovější aktualizace softwaru naleznete na naší domovské stránce.



70	<b>Elementer som kontrollerer udstyret</b>	84	Apple Music
71	<b>Kontrol – fjernbetjening</b>	84	Apple Maps
72	<b>Sikkerhedsanvisninger</b>	85	<b>Android Auto support</b> ®
72	Anvendte symboler	85	Grundlæggende krav
72	Sikkerhed på vejen	85	Telefonkonfiguration
72	Generelle sikkerhedsinstruktioner	85	Konfigurering af udstyret
72	Formål	85	Oversigt
73	<b>Rengøringsvejledning</b>	85	Google Assistent
73	<b>Regler vedrørende bortskaffelse</b>	86	Musik
73	<b>Levering</b>	87	Åbn kort
73	<b>Betjening af udstyret</b>	88	<b>Monteringsvejledning</b>
73	Tænd/sluk	89	<b>Ledningsdiagram</b>
73	Volumen	90	<b>Fejlfinding</b>
73	<b>Betjening</b>		
73	Berøringsfølsom skærm		
74	Indstillinger i menuen		
74	<b>Hovedmenu</b>		
74	Åbn hovedmenuen		
74	Hovedmenuskærm		
75	<b>Indstilling af lyd</b>		
75	Equalizer-skærm 1		
75	Equalizer-skærm 2		
76	<b>Systemindstillinger</b>		
76	Åbning af systemindstillinger		
76	Indstillingskærm		
76	<b>Eksterne enheder og databærere</b>		
76	Grundlæggende oplysninger		
76	USB-databærer		
77	Bluetooth®-kilder		
78	<b>Analog radio (FM, AM)</b>		
78	Start radioafspilning		
78	Radioskærm		
79	<b>Digital radio (DAB/DAB+)</b>		
79	Start af DAB-afspilning		
79	DAB-skærm		
79	<b>Multimediaafspilning (USB, AV-IN, BT Audio)</b>		
79	Start afspilning af multimedier		
79	Multimedieskærm		
80	Multimediebrower efter type og mapper		
81	<b>Foretag opkald</b>		
81	Gå til telefonen		
81	Tastaturskærm		
81	Opkaldsliste		
81	Telefonbog		
82	Indgående/udgående opkald		
82	<b>SWC-indgangsfunktion</b>		
83	<b>CarPlay support</b> ®		
83	Krav		
83	Telefonkonfiguration		
83	konfigurering af udstyret		
83	Kendt startskærm		
84	<b>Brug af Siri</b> ®		



1. Berøringsbrugergrænseflade
2. Genstarts tast  
Gendanner fabriksindstillinger  
Advarsel: Alle personlige indstillinger slettes!
3.  MENU-tast
4.  Forøg lydstyrke-tast
5.  Stemmekommando-tast (til telefon)
6.  Dæmp lydstyrke-tast
7.  Tænd/mute-tast:  
Kort tryk: Mute lydkilde  
Langt tryk: Udstyret slukkes
8. Intern mikrofon





1. Tænd-knap  
Tænd/sluk for enheden
2. Forøg lydstyrke
3. Indstil/forrige melodi
4. Bekræft
5. Mute
6. Dæmp lydstyrke
7. Hukommelsesknapper 1-6
8. Genafspil
9. Afspil/pause
10. Modtagelse af opkald
11. TILSTAND
12. Afslut opkald
13. Tilfældig melodi
14. BÅND
15. Indstil/næste melodi
16. Stemmeaktiveringstast (til telefon)

### Sikkerhedsanvisninger

Denne bilradio er fremstillet i overensstemmelse med aktuelle teknologiske standarder og generelt anerkendte sikkerhedsbestemmelser.

Manglende overholdelse af de i denne vejledning angivne sikkerhedsbestemmelser kan medføre forskellige risici.

- Læs hele betjeningsvejledningen grundigt, før du bruger bilradioen.
- Opbevar betjeningsvejledningen på et sted, hvor den til enhver tid er tilgængelig for alle brugere.
- Husk, at vedhæfte betjeningsvejledningen, hvis bilradioen overdrages til tredjepart.

Derudover skal du overholde instruktionerne i betjeningsvejledningen for udstyr, der er tilsluttet denne radio.

### Anvendte symboler

Denne betjeningsvejledning indeholder følgende symboler:



**FARE!**

Advarsel om skader



**FARE!**

Advarsel om høj lydstyrke



CE-mærket bekræfter overensstemmelse med EU's Direktiver på området.

☛ Angiver det næste handling

- Betyder optælling

### Sikkerhed på vejen

Overhold følgende trafiksikkerhedsinstruktioner:



**FARE!**

**Risiko for trafiksikkerhed ved brug af enheden under kørsel.**

Betjening af enheden under kørsel kan distrahere føreren fra trafiksituationen og føre til alvorlige ulykker!

Især brugen af følgende funktioner har stor indflydelse på førerens opmærksomhed:

- afspilning af film,
- brug af tilsluttet smartphone.

Brug ikke disse og eventuelle yderligere funktioner, der distraherer føreren fra trafiksituationen under kørsel.

For at bruge disse funktioner skal du stoppe et passende sted og betjene enheden, mens køretøjet står stille.

- Brug af apparatet må ikke forstyrre sikker kørsel. Hvis du er i tvivl, skal du stoppe på et sikkert sted og betjene apparatet, mens bilen står stille. Føreren må ikke bruge funktioner, der distraherer ham fra trafiksituationen (såsom videoafspilning, turens destination, afhængigt af enhedens muligheder).
- Følg navigationsinstruktionerne uden at overtræde færdselsbestemmelserne! Vejskilte og færdselsbestemmelser har altid forrang for navigationsinstruktionerne.
- Indstil altid en moderat lydstyrke, for at beskytte din hørelse og for at kunne høre advarselssignaler (f.eks. fra politiet). Hvis lyden er slået fra (f.eks. ved ændring af lyd-kilden), kan ændring af lydstyrken ikke registreres. Forøg ikke lydstyrken, mens lyden er dæmpet.

### Generelle sikkerhedsinstruktioner

Overhold følgende vejledninger for at undgå personskader:

Du må ikke åbne eller modificere apparatet. Apparatet er udstyret med en klasse 1-laser, der kan beskadige synet.

### Bestemmelse

Udstyret er designet til montering og betjening med 12 V køretøjsspænding og skal monteres i et radiopanel i henhold til DIN-standard. Udstyrets effektgrænser skal overholdes. Eventuelle reparationer og installation skal udføres af en specialist.

**Monteringsvejledning**

Apparatet kan kun installeres alene, hvis du har erfaring med installation af bilradio og viden om elektriske tilslutninger i en bil. Til dette formål skal du overholde ledningsdiagrammet anbragt i slutningen af denne betjeningsvejledning. Installation af apparatet må ikke forhindre eller blokere driften af airbags, andre sikkerhedsanordninger eller kontrolelementer.

**Overensstemmelseserklæring**

Blaupunkt Competence Center Car MultimediaEvo Sales GmbH erklærer, at dette apparat overholder de grundlæggende krav og andre relevante bestemmelser i Direktiv 2014/53/EU. Overensstemmelseserklæringen findes på internettet på [www.blaupunkt.com](http://www.blaupunkt.com).

**Rengøringsvejledning**

Opløsningsmidler, rengørings- og slibemidler, samt panelspray og plastikplejeprodukter kan indeholde ingredienser, der kan skade apparatets overflade. Brug kun en tør eller let fugtig klud til at rengøre apparatet.

**Regler vedrørende bortskaffelse**

 Brugt udstyr må ikke bortskaffes sammen med husholdningsaffald!

For at bortskaffe apparatet, fjernbetjeningen og brugte batterier skal du medbringe dem til en genbrugsstation eller andet opsamlingspunkt.

**Levering**

Leveringen inkluderer:

- Radioafspiller,
- Fjernbetjening,
- Ekstern Bluetooth-mikrofon,
- Betjeningsvejledning,
- Ramme,
- Sæt med smådele,
- Monteringstilbehør,
- Tilslutningskabler.

**Betjening****Berøringsfølsom skærm****Vigtig anvisning:**

Brug ikke spidse eller hårde genstande, såsom kuglepenne eller fyldepenne, til at betjene skærmen.

Apparatet er udstyret med en kapacitiv berøringsfølsom skærm, som sikrer fjernbetjening (se afsnittet "Kontrol" i starten af denne vejledning) og giver dig mulighed for at betjene apparatet.

**Bankning**

Et let tryk på skærmoverfladen er tilstrækkeligt til at aktivere et kontrolelement, f.eks. en tast. Du behøver ikke at udøve noget tryk på skærmoverfladen.

- Kort tryk:  
De fleste kontrolelementer aktiveres ved et kort tryk på skærmoverfladen.
- Langt tryk:  
Nogle funktioner kræver et langt tryk. For at gøre dette skal du placere fingerspidsen på skærmoverfladen i ca. 1 sekund.

**Flyt / rul**

Nogle funktioner kræver, at du skubber fingeren hen over skærmoverfladen, f.eks.

- rulning af lister,
- justering af skyderne.

Bank på skærmoverfladen, og læg fingeren på den. Skub derefter fingeren hen over overfladen (uden at tage den væk fra skærmen).

### Hovedmenu

#### Åbn hovedmenuen

Tryk på [  ] tasten

#### Åbn hovedmenuen

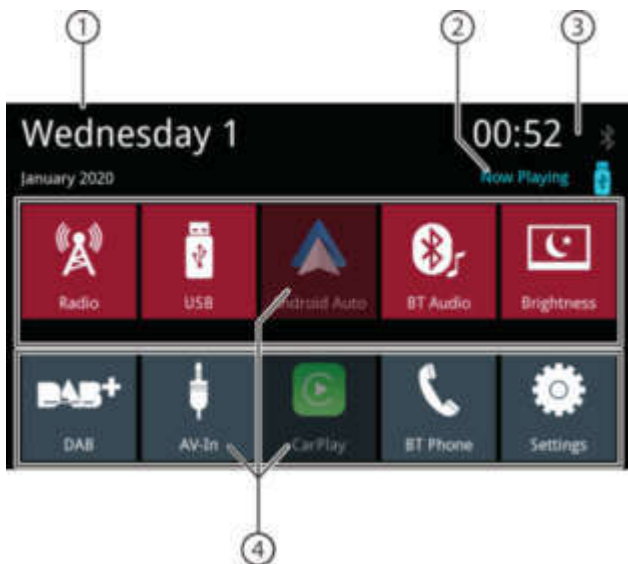

Følgende områder og oplysninger er tilgængelige på hovedmenuskærmen:

1. Dato
2. Lydkilde/ video, der afspilles
3. Bluetooth™ status/ tid
4. Taster til lydkilder; for at aktivere lydkilden, tryk på tasten.

#### Følgende handlinger kan udføres i hovedmenuen:

- Vælg lydkilde Radio, DAB, USB, BT Audio, AV-In (se de relevante kapitler i betjeningsvejledningen),
- Vælg Telefon for at foretage et opkald (se relevante kapitler i manualen),
- Vælg Apple Car Play® eller Android Auto® (dette kræver en kompatibel telefon tilsluttet USB, se de relevante kapitler i vejledningen),
- Skift displayets lysstyrke (tryk kort på knappen) eller sluk for displayet (tryk kort på knappen (> 1 sekund)); berør den igen for at tænde skærmen.
- Åbn indstillingsafsnittet (se de relevante kapitler i manualen).
- Vælg "afspil nu" for at åbne den lydkilde, der afspilles.

### Gå til forrige skærm eller højere menu

Tryk på [  ] tasten.  
eller:

Tryk på [  ] tasten.

### Indstillinger i menuen

#### Aktivering / deaktivering af indstillinger

For at aktivere eller deaktivere en indstilling skal du trykke på det tilsvarende emne eller symbol i menuen.

Aktiveret:  -  -  -

Deaktiveret:  -  -  -

#### Styring

Nogle indstillinger kan foretages ved hjælp af skyderen.

Tryk på det ønskede punkt på skyderen, eller skub fingeren langs skyderen.

#### Supplerende indstillinger

Nogle valg giver mulighed for supplerende indstillinger.

For at åbne indstillingsmenuen skal du trykke på [  ] tasten.

Indstilling af lyd  
Equalizer-skærm 1

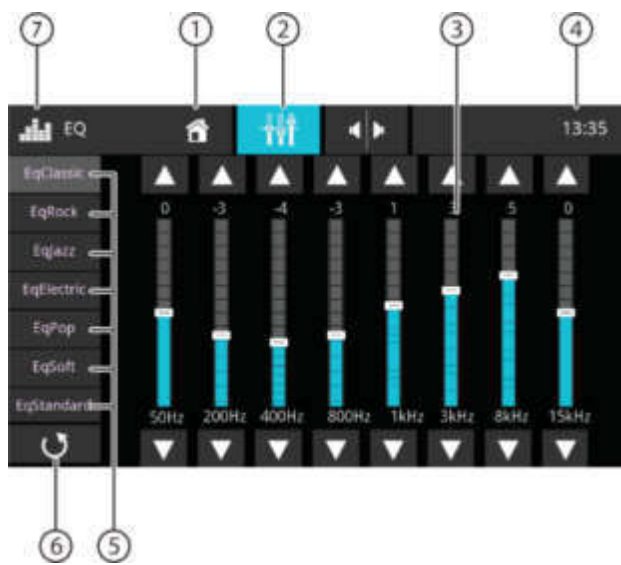

Følgende funktioner er tilgængelige på equalizer-skærm 1:

1. Hjem-tast, gå tilbage til hovedmenuen
2. Gå til Equalizer-skærm 2 (se næste afsnit)
3. Frekvensbåndet vises, tryk på for at foretage ændringer
4. Bluetooth™ status/ tid
5. Indledende indstillinger for equalizer: Tryk på indledende indstillinger, for at vælge den.
6. Ikke relevant
7. EQ-tast, tilbage til hovedmenuen

**Bemærk:**

Når du vælger og ændrer en equalizerens indledende indstillinger, bliver den automatisk en "brugerdefineret" indstilling. De tidligere brugerdefinerede indstillinger overskrives.

Den oprindelige indledende indstilling af equalizeren forbliver uændret.

Equalizer-skærm 2

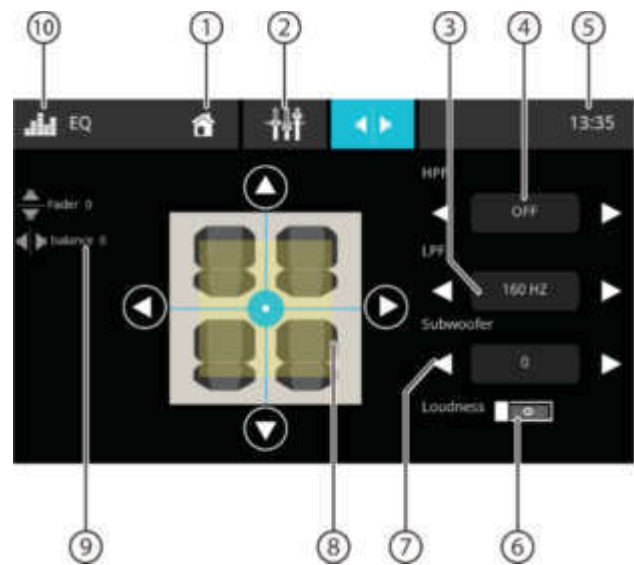

Følgende funktioner er tilgængelige på equalizer-skærm 2:

1. Hjem-tast, gå tilbage til hovedmenuen
2. Gå til Equalizer-skærm 1 (se forrige afsnit)
3. LPF-niveauet kan indstilles ved hjælp af tasterne [◀] og [▶]
4. HPF-niveauet kan indstilles ved hjælp af tasterne [◀] og [▶]
5. Bluetooth™ status/ tid
6. Aktivering eller deaktivering af Loudness [lydstyrkefunktionen]
7. Subwooferniveauer kan indstilles ved hjælp af tasterne [◀] og [▶] Subwooferen skal være tændt i lydindstillingerne for at kunne ændre niveauerne.
8. Balance og faderjustering:  
Lydfordelingen kan ændres ved hjælp af tasterne [◀] og [▶] knapperne (balance) eller [▲] og [▼] (fader) eller:  
Tryk på et punkt i det viste passagerområde, for direkte at justere en passende lydfordeling.
9. Aktuel balance og faderværdi
10. EQ-knap, tilbage til hovedmenuen



### Systemindstillinger

#### Åbning af systemindstillinger

☛ Vælg Settings-knappen (indstillinger) i hovedmenuen (se kapitel "Hovedmenu").

#### Indstillingskærm

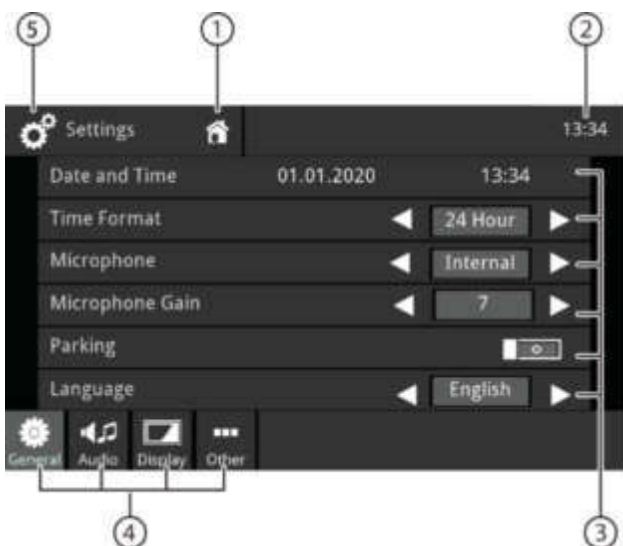

#### Bemærk:

Rul om nødvendigt gennem listen for at få adgang til den ønskede indstilling.

Indstillingskærmen indeholder følgende funktioner og oplysninger:

1. Hjem-knap, gå tilbage til hovedmenuen
2. Bluetooth™ status/ tid
3. Undermenuer
4. Menuer
5. Taster Settings (indstillinger), gå tilbage til hovedmenuen

Følgende menu og undermenuer er tilgængelige i undermenuen Indstillinger:

- **Generelle oplysninger:** Indtastning af udstyrets generelle indstillinger:
  - Indstillinger for dato og klokkeslæt
  - Indstillinger for tidsformat
  - Mikrofonindstillinger
  - Indstillinger for mikrofonforstærkning
  - Parkeringsindstillinger
  - Sprogindstillinger
  - Taster tillydindstillinger
  - Indstillinger for taster på rattet
- **Lyd:** Gennemfør lydindstillinger:
  - Equalizer-indstillinger
  - Indstillinger af subwoofer / forstærkning af subwoofer
  - Indstilling af kildens lydstyrke
- **Display:** Indtast skærmindstillinger:
  - Juster lysstyrke
  - Indstillinger for dæmpningstilstand (bemærk: "auto" -tilstand kræver forbindelse til bilens lysindgang)

- **Andre:** Foretag andre indstillinger:
  - Se oplysninger om softwaren på din enhed
  - Gendan fabriksindstillinger

### Eksterne enheder og databærere

#### Grundlæggende oplysninger

- USB diskdrev
- MP3-filer, film og billeder
- Filformat / system: FAT / FAT32
- Understøttede formater:  
.mp3, .ogg, .flac, .wma, .wav, .mkv, .avi

#### Bemærk:

Afspilningen af filer kan være afhængig af den anvendte kodningssoftware eller de installerede lyd- / og videocodecs i digitale containerformater. Blaupunkt kan ikke garantere kompatibilitet med alle tilgængelige filer.

#### Tilslutning af USB-databærer

Apparatet er udstyret med en USB-port:

- USB-port på bagsiden af apparatet

#### Tilslutning af USB diskdrev

Sæt USB diskdrevet i USB-stikket. Apparatet skifter automatisk til USB-tilstand. Dataene aflæses, afspilning starter fra den første mediefil, der genkendes af udstyret.

#### Udtagning af USB diskdrevet

Sluk for radioen.

Afbryd USB diskdrevet.

**Bluetooth®-kilder**

Bluetooth®-funktionen giver dig mulighed for at parre mobiltelefoner og medieafspilningsenheder med dit udstyr.

Når din mobiltelefon er parret med enheden, kan du foretage telefonopkald ved hjælp af det indbyggede håndfri sæt. Det er muligt at få adgang til opkaldslisten og kontakter fra den parrede telefon.

Hvis det apparat, der er tilsluttet via Bluetooth® understøtter A2DP- og AVRCP-funktionerne, kan du afspille musik fra hovedenheden og styre afspilningen.

**Tilslutning af en Bluetooth®-enhed for første gang****Bemærk:**

Om nødvendigt, skal du først tænde Bluetooth®-funktionen på den eksterne Bluetooth®-enhed og sørge for, at den er synlig.

Vælg Settings-tasten (indstillinger) i hovedmenuen (se kapitlet "Hovedmenu").  
Vælg Bluetooth-indstillingen.

**Bemærk:**

Tænd om nødvendigt først Bluetooth®-funktionen.

Vælg Devices Management (administration af enhederne).

Tryk på Add device (tilføj udstyr).

Enheden genkendes og vises på listen over enheder med dens Bluetooth®-navn.

**Bemærk:**

Hvis Bluetooth®-enheden ikke vises på listen over udstyr, skal du oprette forbindelse ved hjælp af Bluetooth®-enheden:

- Enheden skal genkendes som "BLAUPUNKT" af den eksterne Bluetooth®-enhed.

- Når du opretter en forbindelse, skal enhedens Bluetooth® PIN-kode anvendes. Om nødvendigt, skal du først definere en Bluetooth® PIN-kode i Bluetooth-menuen under Pairing Code (parringskode).

Tryk på positionen udstyr i listen over udstyr. Indtast om nødvendigt en Bluetooth-PIN-kode på den eksterne Bluetooth®-enhed. En ekstern Bluetooth®-enhed er tilsluttet og er tilgængelig.

**Bemærk:**

Bluetooth® PIN-koden kan ændres i Bluetooth-menuen under Pairing Code (parringskode).

**Administration af Bluetooth®-enheder**

Vælg Settings-knappen (indstillinger) i hovedmenuen (se kapitlet "Hovedmenu").  
Vælg Bluetooth-indstillingen.

**Bemærk:**

Aktiver om nødvendigt først Bluetooth®-funktionen.

Vælg Devices Management (administration af udstyr).

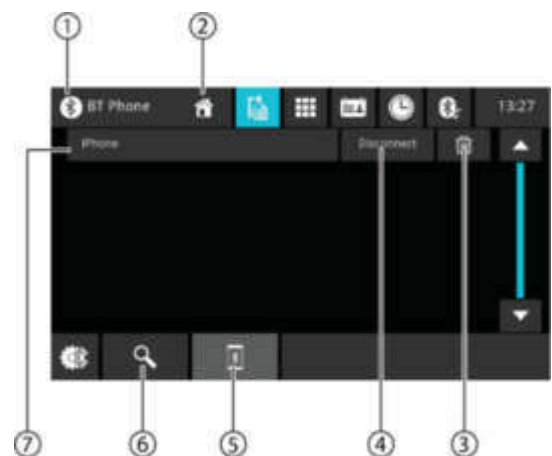

1. Bluetooth-tast, gå tilbage til hovedmenuen
2. Home-knap, gå tilbage til hovedmenuen
3. Slet enhed-tast
4. Afbryd-tast
5. Parringsliste-tast
6. Søg enhed-tast
7. Liste over parrede enheder  
For at afbryde en enhed skal du trykke på enhedens navn på listen og derefter trykke på krydset for at afbryde forbindelsen. Efter bekræftelse afbrydes enheden.

### Analog radio

#### Start radioafspilning

- ☐ Vælg Radio-tasten i hovedmenuen (se kapitlet "Hovedmenu").

Radioskærmen (se næste afsnit) vises, og afspilningen starter.

#### Radioskærm

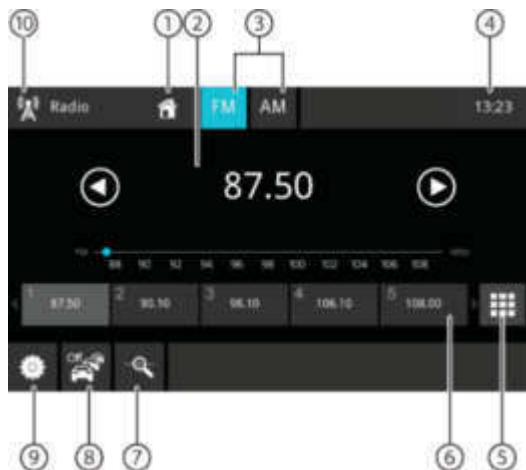

Følgende funktioner og oplysninger er tilgængelige på radioskærmen:

1. Home-tast, gå tilbage til hovedmenuen
2. Station informationsfelt:
  - Aktuell frekvens / stationsnavn / radiotekst
  - Nuværende stations hukommelsesbank
  - Frekvensskala

#### Bemærk:

For at ændre frekvensen skal du trykke eller trække fingeren over frekvensskalaen.

- [▶] Kort tryk: stigende indstilling  
Langt tryk: Forøg frekvensen trinvis
- [◀] Kort tryk: faldende indstilling  
Langt tryk: Reducer frekvensen trinvis

3. Valg af radiobølgebånd
4. Bluetooth™ status/ tid
5. Tastatur til direkte frekvensindgang
6. Hukommelsesplaceringer for den aktuelle hukommelsesbank  
Kort tryk: Henter den gemte station  
Langt tryk: Gemmer den indstillede station

#### Bemærk:

Træk fingeren hen over listen over hukommelsesbanker for at gå til den næste hukommelsesbank.

7. Indledende scanning af de forudindstillede stationer for det aktuelle radiobølgebånd
8. Aktivering/deaktivering af TRAFFIC-funktionen.
9. Radioindstillinger
10. Home-tast, gå tilbage til hovedmenuen

#### Menu-indstillinger

Menuen indstillinger indeholder følgende funktioner og indstillinger:

- **RDS Alternative Frequency/ RDS AF:**  
Hvis RDS AF-funktionen er aktiveret, vælger radioen automatisk den bedst indstillede frekvens for den indstillede station.
- **RDS Regional:**  
Slår den regionale RDS-tilstand til/fra. Hvis den regionale tilstand er aktiveret, skifter enheden kun til alternative frekvenser for den indstillede station, der sender det samme regionale program.
- **RDS Time/ RDS CT:**  
Tænd / sluk for RDS-tidsvisning  
Når RDS CT-funktionen er aktiveret, indstilles tiden på enheden automatisk af det modtagne RDS-signal.

## Digital radio DAB/DAB+

### Start af DAB-afspilning

- Vælg Radio-tasten i hovedmenuen (se kapitlet "Hovedmenu").
- DAB-skærmen (se næste afsnit) vises, og afspilningen starter.

#### DAB-skærm



Følgende funktioner og oplysninger er tilgængelige på DAB-skærmen:

1. Home-tast, gå tilbage til hovedmenuen
2. Serviceinformationsfelt (nuværende servicenavn / yderligere DAB-oplysninger)
3. DAB-modtagelsesstatus
4. Bluetooth™ status/ tid
5. Servicevalg: Interface med skyder  
Kort tryk: Hent den gemte tjeneste  
Langt tryk: Gemmer den aktuelle tjeneste
6. [▶▶]Gå til den næste gemte tjeneste  
[◀◀]Gå til den tidligere gemte tjeneste
7. Åbn listen over tjenester
8. Scanning af alle modtagne tjenester
9. DAB-tast, tilbage til hovedmenuen

Når DAB/DAB + aktiveres første gang, udføres en båndscanning automatisk for at finde tilgængelige tjenester (radiostationer). De tilgængelige tjenester føjes til listen over tjenester. De tilgængelige tjenester vises på listen og kan vælges til aflytning.

#### Bemærk:

Hvis scanningen er afsluttet uden at finde nogen station, skal du kontrollere DAB-antennen eller scanne igen fra et andet sted.

## Multimediaefspilning

Dette kapitel beskriver afspilning af medier fra tilsluttede enheder og databærere (USB, CarPlay, Android Music Player, Bluetooth™ Streaming, A/V).



### FARE!

#### Fare for trafikikkerheden på grund af videoafspilning.

Betjening af apparatet under kørsel kan distrahere føreren fra trafiksituationen og føre til alvorlige ulykker!

Brug ikke filmafspilningsfunktionen under kørsel. For at bruge den, skal du stoppe på et sikkert sted og betjene udstyret, mens bilen står stille.

#### Bemærkninger:

- For tilslutning eller isætning af enheder og databærere, se kapitlet "Eksterne enheder og databærere".
- Ikke alle medier, enheder eller forbindelsestyper understøtter alle funktioner.

### Start af multimediaefspilning

- Vælg den ønskede databærer eller enhed i hovedmenuen (se kapitlet "Hovedmenu").
- Multimedieskærmen vises (se næste afsnit), og afspilning starter, eller multimediebrowsersen åbnes (se kapitlet "Multimediebrowsen").













#### Multimedieskærm



Følgende funktioner og oplysninger er tilgængelige på DAB-skærmen:

1. Home-tast, gå tilbage til hovedmenuen

## Multimedieafspilning

- Informationsfelt om afspillet melodi:  
Lydafspilning: Oplysninger om melodien, såsom navn, kunstner og omslag (gælder ikke A/V)  
Afspilning af film/billeder  
Advarsel:
  - Oplysninger om melodien (ID3-tags) skal leveres af den tilsluttede databærer eller enhed.
  - Når du afspiller billeder, skjules menulinjerne automatisk efter ca. 3 sekunder. Berør displayet for at få vist menulinjerne igen.
- Ændring af multimedietype  
[  ] Lydspor  
[  ] Film  
Når du ændrer medietypen, åbnes mediebrowseren automatisk (se næste afsnit).
- Indstilling af gentagelse/afspilning af tilfældig melodi  
[  ] Start gentagelse  
[  ] Gentag alle melodier i mappen  
[  ] Gentag den aktuelle melodi  
[  ] Aktiver gentagelse af melodier (alle filer)  
[  ] Start tilfældig afspilning  
[  ] Start tilfældig afspilning (aktuel mappe)  
[  ] Start tilfældig afspilning (alle spor)
- Bluetooth™ status/ tid
- Afspilningsproces (gælder ikke billedgendannelse):
  - Aktuelt sangnummer/antal sange
  - Aktuel tid
  - Samlet tid
  - StatuslinjeBemærk:  
For at gå til et andet punkt under den aktuelle afspilning skal du trykke eller trække fingeren over statuslinjen.
- Afspilningskontrol:  
[  ] Kort tryk: Gå til næste melodi/DVD - segment  
Tryk og hold: Hurtig søgning fremad  
[  ] Pause/genoptag afspilning  
[  ] Kort tryk: Gå til forrige sang/DVD - segment  
Tryk og hold: Hurtig søgning nedad

- Tryk på tasten for at justere equalizerindstillingerne
- Tryk på tasten for at få vist fillisten
- USB-tast, tilbage til hovedmenuen

### Multimediebrowser efter type og mapper

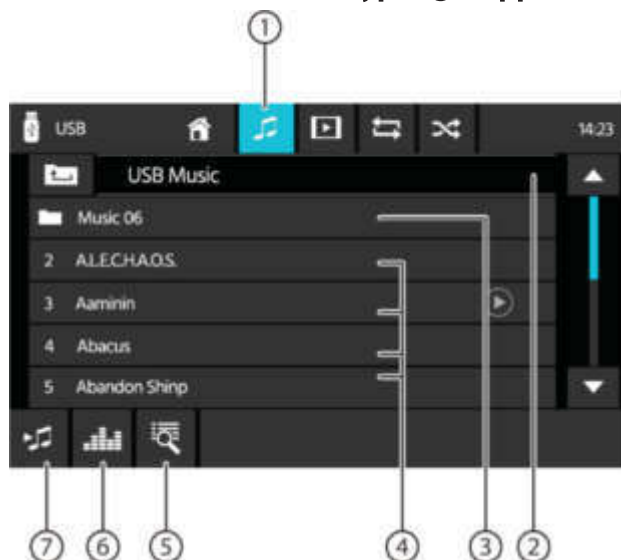

Følgende funktioner og oplysninger er tilgængelige på mediebrowserens skærm efter type og mappe:

- Nuværende multimedietype
- Navnet på den aktuelle mappe
- Åbn undermappen
- Gentag sangafspilningen
- Åbn tjenestelisten og søg
- Equalizer-tast: Equalizerindstillinger og lydfordeling  
Advarsel:  
For yderligere oplysninger, se kapitlet "Lydindstillinger".
- Tryk, for at gå tilbage til forrige side



## Foretag opkald

### Gå til telefonen

☑ Vælg Radio-tasten i hovedmenuen (se kapitlet "Hovedmenu").

### Tastaturskærm

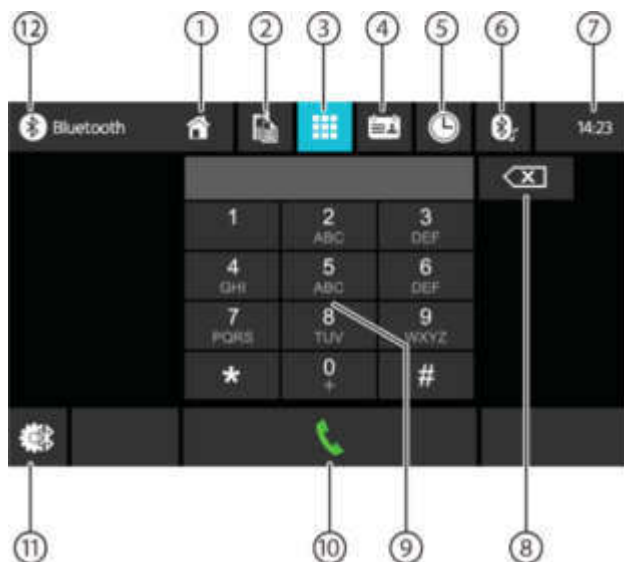

Følgende funktioner og oplysninger er tilgængelige på Tastaturskærmen:

#### Generelle telefonskærmfunktioner:

1. Home-tast, gå tilbage til hovedmenuen
2. Gå til enhedens skærm
3. Gå til tastaturskærmen
4. Gå til telefonbogen
5. Gå til opkaldslisten
6. Gå til A2DP-listen
7. Bluetooth™ status/ tid
8. Korrektionsknap til sletning af en post
9. Tastatur til indtastning af tal
10. Tast til genopkald til det indtastede nummer
11. Bluetooth-indstillinger: Åbner Bluetooth™ - indstillinger
12. Bluetooth-tast, gå tilbage til hovedmenuen

### Opkaldsliste



Følgende funktioner og oplysninger er tilgængelige på skærmen til opkaldslisten:

1. Liste over sidst kaldte numre / kontakter med dato og klokkeslæt for opkaldet. Tryk på positionen for at ringe til det pågældende nummer/kontakt.
2. Visning af opkald / modtagne / ubesvarede opkald

### Telefonbog

#### Bemærk:

Telefonbog-funktionen indeholder alle de telefonnumre, der er gemt på telefonen.



Følgende funktioner og oplysninger er tilgængelige på telefonbogens skærm:

1. Indtastninger i kontaktlisten  
Kort tryk: Opkald til et kontaktnummer/nummer eller visning af numre (hvis flere er numre tilgængelige)
2. Synkronisering af kontakter: Kopierer kontakter, der er gemt på telefonen, til enheden / opdaterer kontakterne på enheden

Bemærk:  
Kontakterne fra enheden kan automatisk synkroniseres med de kontakter, der er gemt i telefonen (se kapitel "Systemindstillinger", valgmulighed Bluetooth /Auto Phone Book Sync).

3. Bogstav-menu: Gå til det valgte første bogstav i telefonbogen

Vis tastaturet for at søge efter et navn på kontaktlisten

### Indgående/udgående opkald



Følgende funktioner og oplysninger er tilgængelige på opkaldsskærmen:

1. Numerisk tastatur
2. Håndtering af telefonopkald:
  - [📞] Afvis opkald (indgående opkald)
  - Annuller opkald (udgående opkald)
  - Afslut opkald (aktuelt opkald)
  - [📞] Besvar opkald (indgående opkald)
3. Skift telefonforbindelsen mellem enheden og en mobiltelefon
4. Mikrofon tænd/sluk
5. Oplysninger om personen, der ringer op
  - Kontaktnavn / opkaldsnummer (hvis tilgængeligt)
  - Opkaldets varighed

### SWC-indgangsfunktion

Følgende kontroller er tilgængelige for de fleste køretøjer:

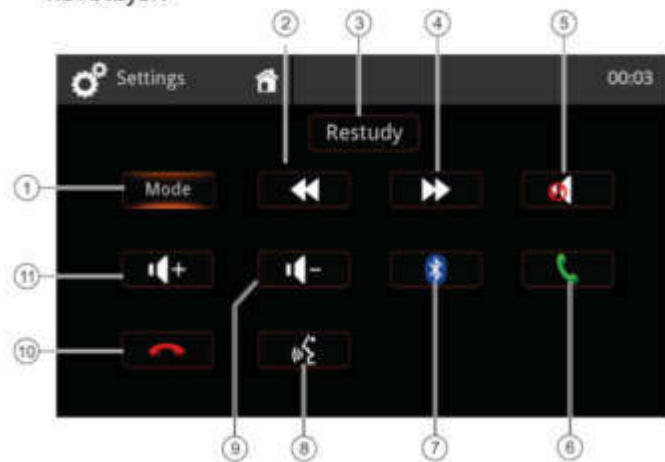

1. Mode (kildevalg)
2. Søg/Næste melodi/ Næste station (+)
3. Restudy - slet alle indstillinger
4. Søg/Forrige nummer / Forrige station (-)
5. Mute
6. BT-forbindelse/opkaldsmodtagelse
7. Bluetooth
8. Stemmekommandoer (telefon)
9. Dæmp lydstyrke (-)
10. Afslut BT-forbindelse/afvis opkald
11. Forøg lydstyrke (+)

For at lære brugen af SWC-kommandoer fra bilens rat skal du trykke kort på den ønskede tast på rattet, som skal associeres med den oplyste tast på displayet. Displayet viser de målte værdier for denne tast og venter på, at den næste tast vises. Du kan lære alle taster at kende trin for trin eller vælge en dedikeret tast på displayet for at springe andre taster over.

#### Bemærk:

For at bruge SWC-funktionen er der behov for en ekstra forbindelse til bilens ratkontroller - dette kan kræve tilslutning af yderligere adaptere. Spørg derfor din lokale forhandler om kompatibelt tilbehør. Blaupunkt kan ikke garantere kompatibilitet med alle de på markedet tilgængelige ratkontrollere.

## Krav

- Apple Lightning®-kabel med et USB-stik eller et certificeret USB-kabel af høj kvalitet
- iPhone® 5s eller nyere
- Siri® skal være tændt for at bruge Apple CarPlay.

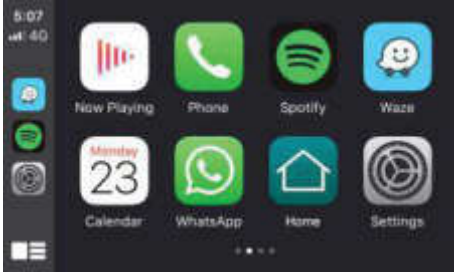

## Telefonkonfiguration

### Før opstart:

1. Apple CarPlay®-funktioner kan afvige fra Apple iPhone®-funktioner.
2. Besked- og datagebyrer kan forekomme, når du bruger Apple CarPlay®. Kontakt din operatør for information.
3. Apple CarPlay® er afhængig af hvordan telefonen fungerer. Hvis der er problemer med betjeningen:
  - Luk alle applikationer, og genstart dem, eller
  - Det anbefales, at du afbryder forbindelsen og derefter tilslutter din telefon igen ved hjælp af Apple Lightning-kablet, der fulgte med din telefon.
  - For at bruge stemmegenkendelsessystemet med Apple CarPlay, skal Siri® være tændt.



- Gå til Indstillinger > Generelt > Begrænsninger > CarPlay på din telefon for at give adgang til CarPlay.



- Gå til **Indstillinger** > **Generelt** > **Siri** og sørg for, at Siri er tændt.

## Enhedskonfiguration

Tilslut din iPhone til USB-porten på radioafspilleren.



- Når meddelelsen vises på iPhone-enheden, tryk på "Tillad".
- Apple CarPlay®-ikonet vil nu være aktivt i hovedmenuen.
- Tryk på CarPlay®-ikonet på radioskærmen.



## Kendt startskærm

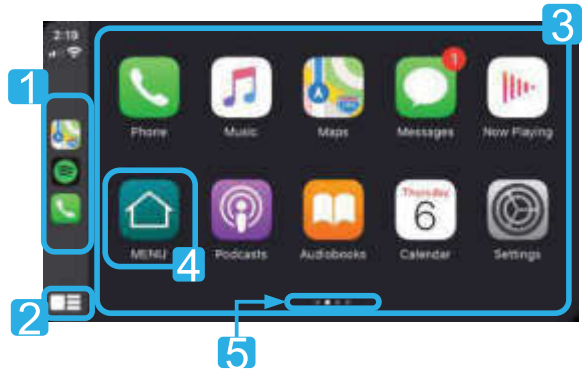

1. Nyligt anvendt program
2. Hjem-tast / Siri-aktivering
3. Applikationer
4. Tilbage til hovedmenuen
5. Sideangivelse

Apple CarPlay bruger Siri til at udføre en række opgaver, såsom at sende meddelelser, foretage opkald og søge / indstille (POI-interessepunkter/destinationer. Du kan starte en Siri-session fra enhver skærm ved at:

- Tryk på og hold Hjem-ikonet nede på CarPlay-skærmen, tryk på stemmekommando-tasten, eller



- Tryk og hold nede på **MODE-tasten** på rattet, og afgiv herefter følgende mundtlige kommando:
  - "Text <Kontaktnavn>" Jeg ringer senere "for at sende en sms.
  - "Read text messages" for at læse den tilgængelige tekstbesked.
  - "Call <Kontaktnavn>" for at foretage et telefonopkald.
  - "Find <POI / Destination>" for at finde et POI-interessepunkt/destination.



**Stemmekommando-tasten**

**BEMÆRK:**

Sørg for, at Siri er tændt på din telefon (gå til **Indstillinger > Generelt > Siri**).



**MODE tast**

**Apple Music**



**Apple Maps**

- Hovedenheden giver dig mulighed for at navigere ved hjælp af Apple Maps eller en anden tredjepartsnavigationsapplikation (såsom Waze).



- Navigationsapplikationen viser destinations- og ruteindstillingerne.



Listen over understøttede CarPlay-applikationer <http://www.apple.com/ios/carplay>. Sørg for, at din telefon har den nyeste version af tredjepartsapplikationer.



Det anbefales, at du tilslutter din telefon ved hjælp af Apple Lightning-kablet, der fulgte med telefonen.



**INFORMATION**

Afhængigt af applikationen deler Apple CarPlay muligvis visse køretøjsoplysninger (f.eks. køretøjets placering, hastighed og andre driftsforhold) med den tilsluttede iPhone. Detaljerede oplysninger om Apples brug og håndtering af data transmitteret via CarPlay findes i Apples privatlivspolitik. Brug af CarPlay sker på egen risiko og er underlagt aftale om CarPlay-brugsbetingelserne, som er en del af Apples iOS-brugsbetingelser. CarPlay-integration i køretøjet leveres "som det er" og kan ikke garantere CarPlay's ydeevne eller funktionalitet nu eller i fremtiden på grund af blandt andet ændringer i CarPlay / Apple iOS-softwaren, serviceafbrydelser samt manglende kompatibilitet eller forældet hardware eller software, som er integreret med køretøjet. På grund af tredjepartsopdateringer kan funktionalitet ændres uden varsel. Brug af CarPlay er kun tilladt, hvis forholdene tillader sikker brug.



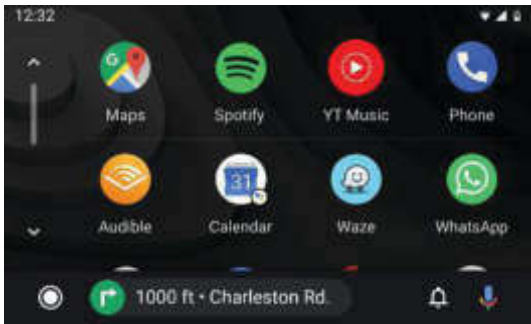

### Grundlæggende krav

- For at bruge Android Auto-tjenesten skal du bruge en telefon med Android version 5.0 (Lollipop) eller en nyere version.
- For at få den bedste ydeevne, anbefales det at bruge Android 6.0 (Marshmallow) eller nyere.

Der kræves et certificeret USB-kabel af høj kvalitet til tilslutning til køretøjet.

### Telefonkonfiguration

#### Før opstart:

- Android Auto®-funktioner fungerer muligvis forskelligt fra en Android®-telefon.
- Besked- og datagebyrer kan forekomme, når du bruger Android Auto. Kontakt din operatør for information.
- Android Auto er afhængig af, hvordan telefonen fungerer. Hvis der er problemer med betjeningen:
- Luk alle applikationer, genstart dem, eller afbryd forbindelsen, og tilslut derefter telefonen igen
- Det anbefales at bruge USB-kablet, der leveres med telefonen.
- Når Android Auto er aktiv, er køretøjets stemmegenkendelsessystem slukket, og Google® stemmekommandoer bruges til at udføre kommandoer.

### Enhedskonfiguration

- Tænd Bluetooth-funktionen på din Android-telefon og tilslut den til USB-porten.

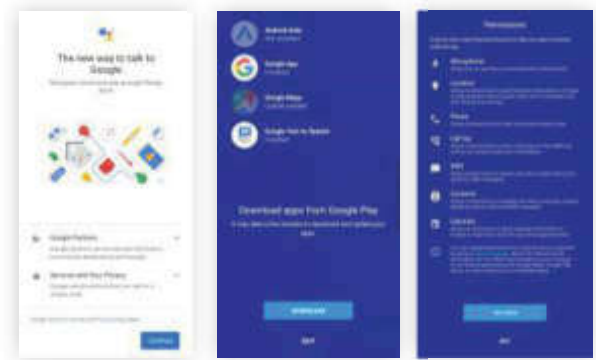

- Første gang du opretter forbindelse, beder din telefon dig om at **downloade Android Auto-applikationen** og andre nødvendige applikationer.
- Telefonen beder om tilladelse til at aktivere alle tilladelser.

### Oversigt

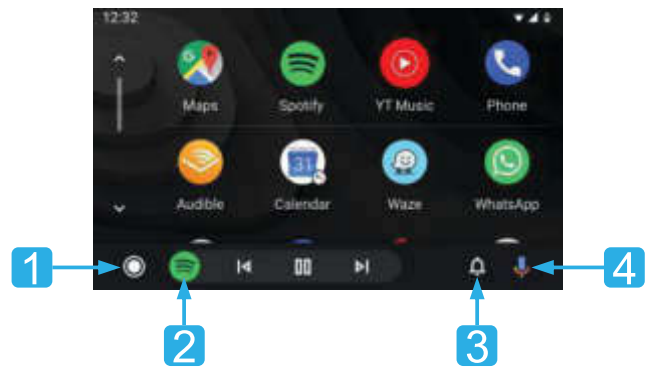

1. Home Android Auto-tast
2. Nyligt anvendte applikationer
3. Meddelelsetast
4. Aktivering af Google Assistant™

### Google Assistant®

Android Auto bruger Google Assistant® til mange funktioner. Google® Assistant kan startes på radioskærmen ved at:

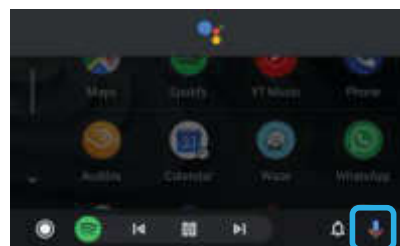

Mikrofon-ikon

- Berøring af **Mikrofonikonet** på Android Auto startskærmen.



## Android Auto® -support (hvis tjeneste er tilgængelig)

- Ved at trykke på **stemmekommando-tasten** på højre side af hovedenheden eller,

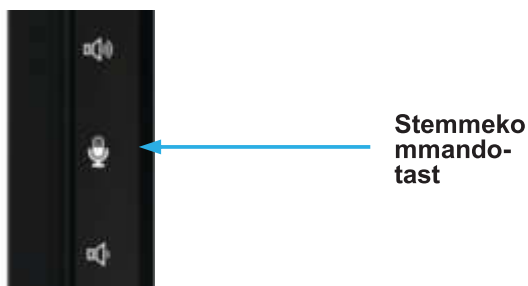

- Tryk længe på Mode -tasten på rattet og giv din kommando ved at sige "Hey Google" eller "Ok Google" først efterfulgt af kommandoen (f.eks. "Ok Google, hvad skal jeg lave i dag?").



### Telefon

#### Foretag opkald

- For at få adgang til de seneste opkald og kontaktlister skal du trykke på telefonikonet i Android Auto-hovedmenuen. Du kan også starte stemmekommando og derefter sige „**Ok Google, ring til <Kontakt navn>**” eller „**Ring til <nummer>**”, for at foretage et telefonopkald.

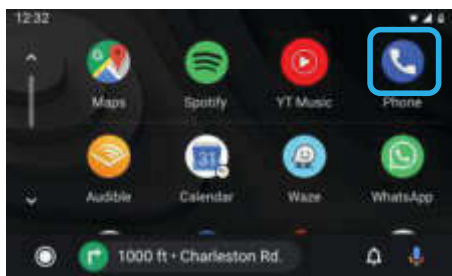

- For at afbryde opkaldet, skal du blot trykke på det røde telefonmodtager-ikon.

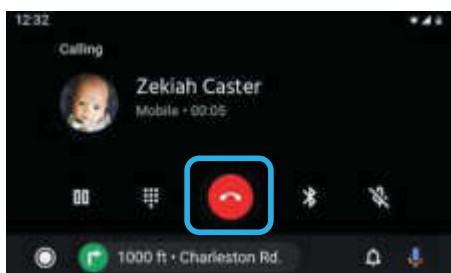

### Musik

#### Musikafspilning

Tryk på Google Play Music-ikonet eller andre tredjeparts musikapplikationer (såsom Spotify).

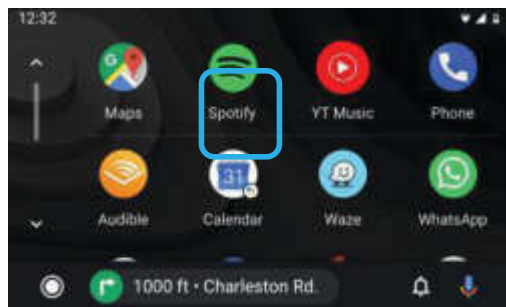

#### BEMÆRK:

For at finde en liste over understøttede tredjepartsapplikationer, besøg Android Auto-webstedet på <http://www.android.com/auto>

#### Find afspilningslister og melodier

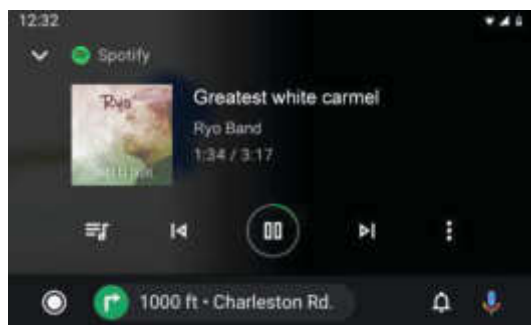

Tryk på **kø-ikonet** i musikapplikationen, for at få adgang til nyligt afspillede afspilningslister, mix og sange i køen.

#### Tilgængelige indstillinger

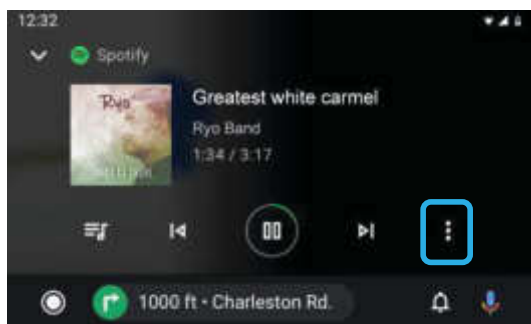

Tryk på **Valgmuligheder-ikonet**, for at få vist andre indstillinger (synes godt om/annuller osv.). Indstillingerne kan variere afhængigt af applikationen.

## Navigation

### Åbn Maps-applikationen

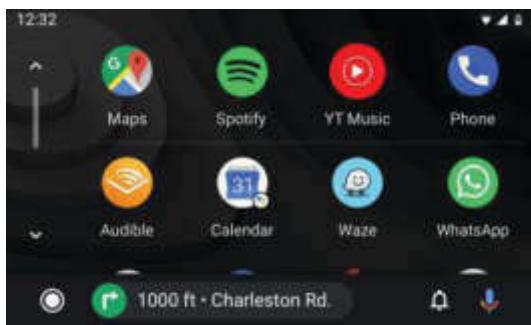

Tryk på **Maps-ikonet** i Android Auto-hovedmenuen for at få adgang til Google Maps eller andre tredjepartsnavigationsapplikationer (såsom Waze).

## Navigation

Tryk på **stemmekommando-tasten**, og indtast derefter en destination (f.eks. Ok Google, naviger hjem) eller et interessepunkt for at starte Google-søgning.



Stemme kommando-tast

Tryk og hold **Mode-tasten**, for at aktivere stemmegenkendelsesfunktionen: Søg efter steder, søg efter trafikoplysninger på din rute, eller ændring af rute.



## Ruteoversigt

Din destination og rutemuligheder vises på Google Maps.

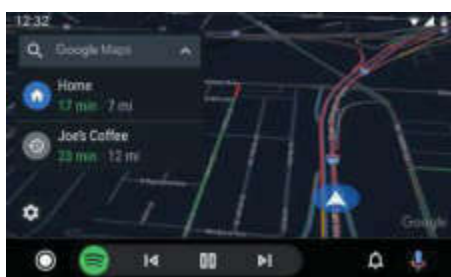

## INFORMATION

Android Auto kræver Android Auto-applikationen, der er downloadet fra Google Play-applikationen installeret på en smartphone med Android Lollipop 5.0 eller en nyere version.

### Advarsel:

Nogle anvendelser af smartphone kan være ulovlige under kørsel i visse lande, så vær opmærksom på og følg eventuelle begrænsninger desangående. Hvis du er i tvivl om en funktion, skal du kun bruge den, når bilen står stille. Brug ikke nogen funktion, hvis det ikke er sikkert at anvende denne under de aktuelle trafikforhold.

### Aktivering af Android Auto

Tilslut en Android Auto-kompatibel enhed til radioafspilleren med USB-kablet. Android Auto-applikationen starter automatisk eller kan tilgås til enhver tid fra hovedmenuen.

Bemærk: Når en Android Auto-kompatibel enhed er tilsluttet radioafspilleren, er den samtidigt forbundet via Bluetooth. Hvis fem enheder allerede er parret, vises en meddelelse, der spørger, om du vil afbryde enheden. Hvis du vil afbryde enheden, skal du trykke på [Enig]. Hvis du vil fjerne en anden enhed, skal du trykke på [BT-indstillinger] og fjerne enhederne manuelt.

Bemærk: Hvis Android Auto-systemet er tændt under et opkald med en anden mobiltelefon, end en Android Auto-kompatibel enhed, skiftes Bluetooth-forbindelsen til den Android Auto-kompatible enhed, når opkaldet er afsluttet.

Android Auto-integration med køretøjet leveres "som det er" og kan ikke garantere Android Auto's effektivitet eller funktionalitet nu eller i fremtiden på grund af, men ikke begrænset til, ændringer i Android Auto / Android OS-softwaren, serviceafbrydelser eller manglende inkompatibilitet eller forældet hardware eller software, som er integreret med køretøjet. På grund af tredjepartsopdateringer kan funktionalitet ændres uden varsel.

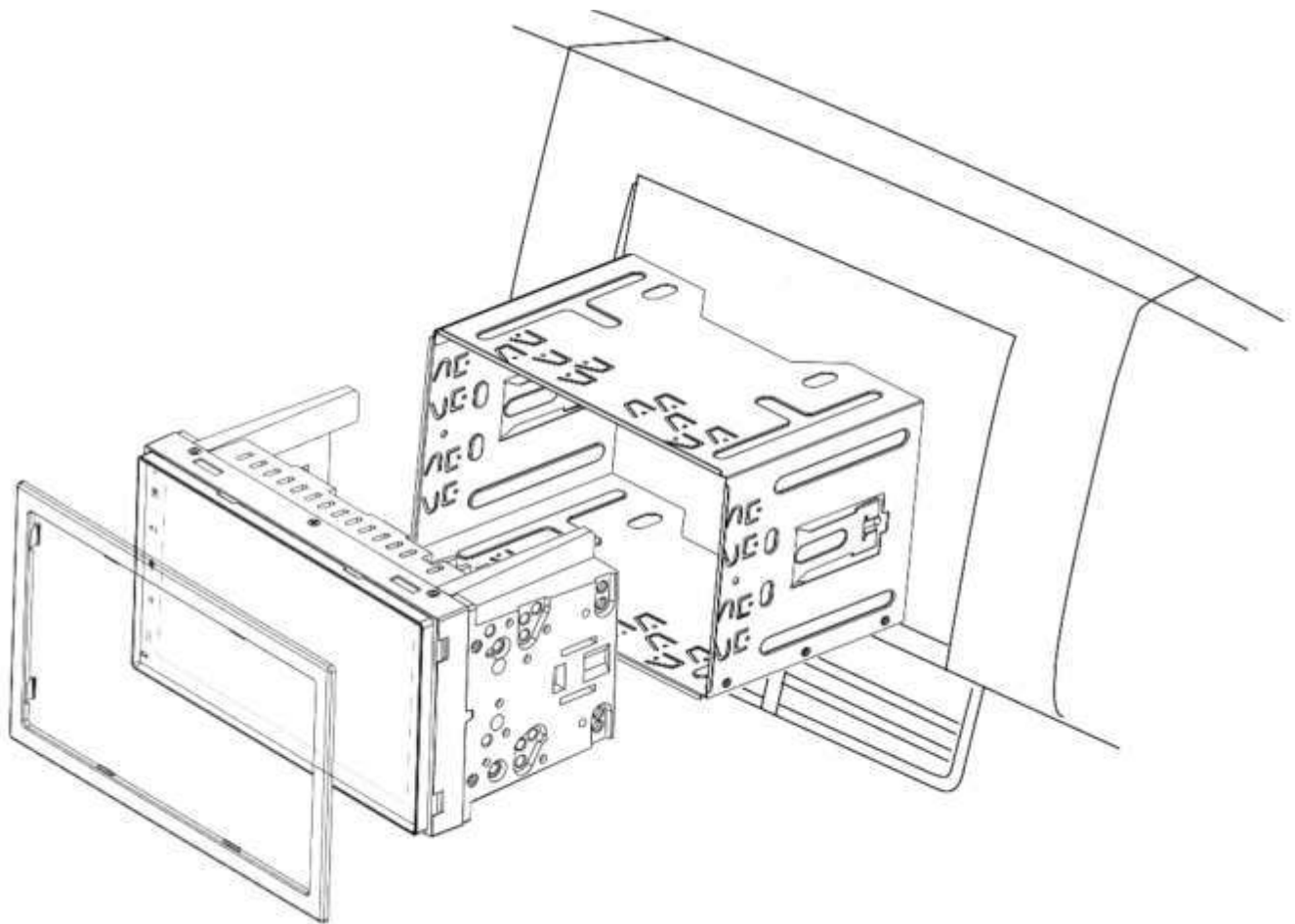

### Montering:

- Hvis du er i tvivl, bedes du kontakte din lokale bil-audio-specialist for at få hjælp til installationen.
- Afhængigt af bilens type kan det være nødvendigt med ekstra tilbehør, adaptere og rammer. Den lokale bil-audio-specialist vil være i stand til at støtte brugeren med installationen.
- Installationsfejl kan beskadige køretøjets elektriske system eller enheden.

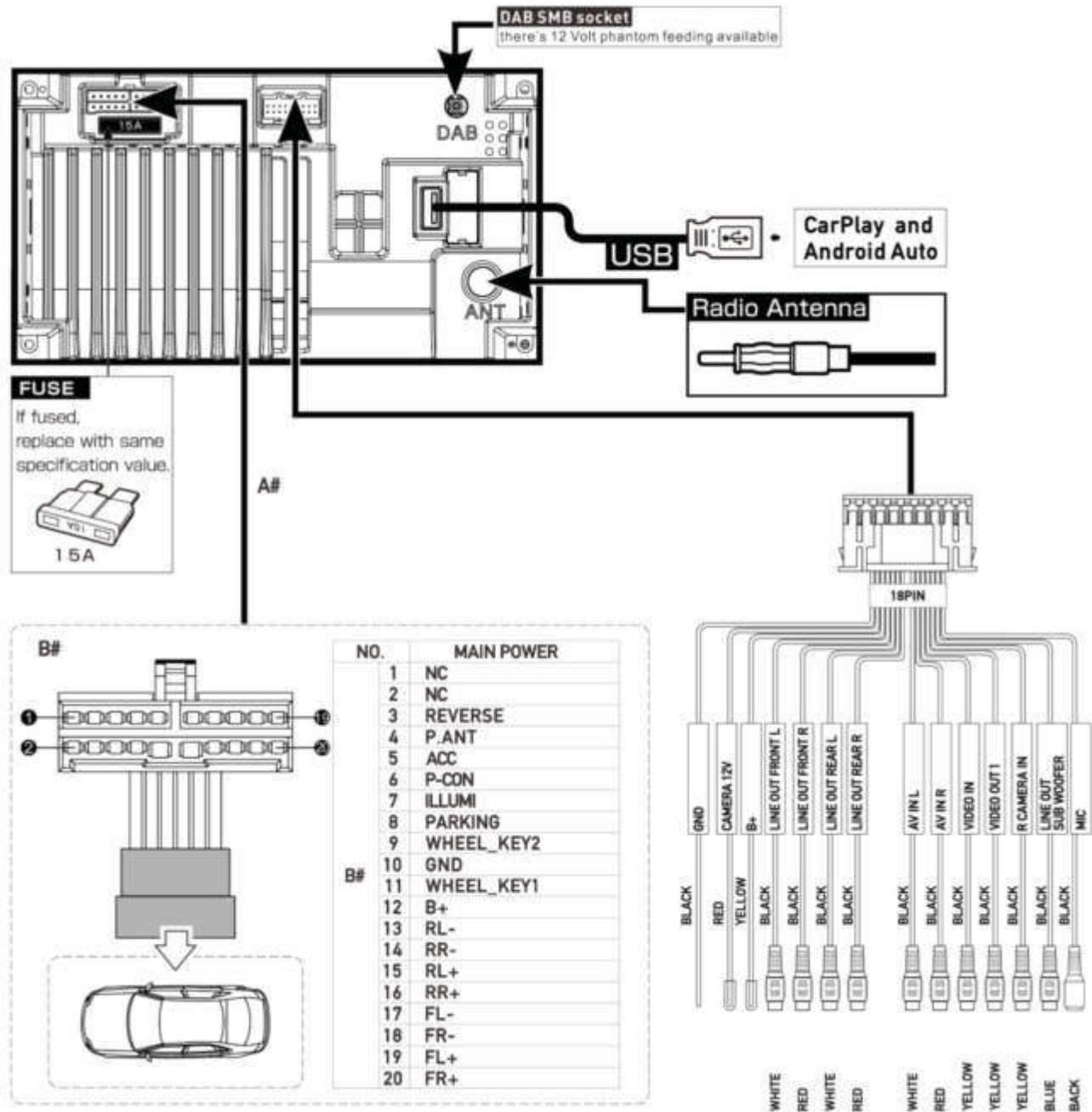

DANSK

**Forbindelser:**

- REVERSE: Baksignal fra bilen, der er nødvendig for at aktivere bakkameraet
- P.ANT: Aktiv antenneomskiftelig strømforsyning (12V / maks. 200 mA)
- ACC: Tændingssignal
- P.CONT: Omskiftelig ekstern forstærker strømforsyning (12 V / maks. 200 mA)
- ILLUMI: billysindgang, nødvendig til "automatisk" dæmpningstilstand, kun DC 12V, PWM-signal kan få displayet til at blinke!
- PARKING: Tilslutning til håndbremsesignal
- WHEEL KEY: SWC-indgang (ratkontrol)

**Forbindelser:**

- B+: Strømforsyningsudgang (tændt, hvis ACC er tændt) (12V / maks. 500 mA)
- CAMERA 12V: Kamerastrømforsyning (tændt, hvis kildekameraet er aktivt) (12V / maks. 200 mA)
- DAB fantomeffekt (12 V / maks. 100 mA)

**Bemærk:**

ACC skal være tilsluttet og tændt for at enheden kan fungere. Enheden fungerer ikke uden ACC.  
Tilslut ikke ACC direkte til BATTERIET - det vil forårsage stor afladning.  
BATTERIET skal være permanent tilsluttet for at bevare alle indstillinger og hukommelse.







Nedenfor er nogle fejldiagrammer og deres mulige løsninger. Hvis du stadig har problemer med enheden, bedes du kontakte Blaupunkt-forhandler eller service. I tilfælde af problemer skal installationen kontrolleres eller installeres af en specialist. De fleste af de problemer, der kan opstå, kan tilskrives forbindelsesfejl og betjeningsfejl.

- **Efter installationen tændes airbagkontrollamperne på bilens instrumentbræt /speedometeret fungerer ikke osv.:**  
Enheden var tilsyneladende forkert tilsluttet. Frakobl straks bilbatteriet, og fjern radioen. Installationen skal udføres / kontrolleres af en specialist.
- **Ved højere lydstyrke slukkes enheden helt, eller displayet blinker:**  
Kontroller strømkablets diameter. Installationen skal udføres / kontrolleres af en specialist.
- **Fjernbetjeningen fungerer ikke:**  
Kontroller, om batterierne er isat korrekt. Kontroller batterierne.
- **Enheden tændes ikke / enheden reagerer ikke på ACC:**  
Kontroller, at ACC / batteriet er tilsluttet korrekt. Kontroller den korrekte forbindelse til enheden. Installationen skal udføres / kontrolleres af en specialist. Bemærk: Denne enhed fungerer kun, når ACC er tilsluttet korrekt.
- **Enheden modtager ikke eller modtager dårligt radiosignaler:** Kontroller antennen for dit modtagelsesområde. Kontroller, om der kan være behov for en fantomadapter.
- **USB, CD, SD eller andre databærere kan ikke afspilles af radioen:**  
Kontroller funktionen med et andet datamedium, formater databæreren, eller brug andre multimediefiler. Se driftsvejledningen til kompatible databærere.
- **Intet kamerabillede / lyd:**  
Kontroller kameraforbindelse, kontroller enhedens systemindstillinger. Som en test kan du slutte kameraet til AV-IN-stikket og kontrollere, om det fungerer med dette stik.
- **Det er ikke muligt at afspille film:**  
Kontroller korrekt tilslutning af bremsesignalet. Træk håndbremsen for at afspille film.
- **Problemer med Bluetooth-forbindelse, f.eks. telefonbogen kommer ikke frem, telefonen opretter ikke forbindelse, du kan ikke høre den, der ringer op:**  
Se efter softwareopdateringer til telefonen eller radioen. Frakobl telefonen fra radioen, og slet telefonen fra listen på enheden, og tilslut derefter igen. Bekræft alle autorisationsanmodninger på telefonen ved at trykke på JA. Prøv en anden telefon.
- **Den, der ringer op, kan ikke høre mig:**  
Kontroller forbindelsen til den eksterne mikrofon. Kontroller mikrofonindstillingen i Bluetooth-indstillingerne. Prøv en anden telefon.
- **Skærmen har små, forkert oplyste eller ikke-oplyste pixels:**  
På trods af de mest omhyggelige og moderne produktionsprocesser, er forekomsten af den såkaldte pixelfejl på LCD-skærme desværre uundgåelig. De kan være til stede lige fra starten eller dukke op igen over tid. I tilfælde af et lille antal af sådanne fejl er dette ikke en grund til at indgive reklamation.
- **SUB-OUT eller dets indstillingsmuligheder på enheden fungerer ikke:** Kontroller, at subwooferen er tilsluttet korrekt til SUB-OUT-udgangen på enheden, ellers fungerer indstillingerne i lydindstillingerne ikke. Sørg for, at SUB-OUT er tændt i indstillingerne.
- **Driftsfejl / problemer ikke angivet her.**  
Enhedsfunktion fungerer ikke som forventet / enhed fungerer ikke som forventet:  
Gendan enheden til fabriksindstillingerne. Kontroller, at softwaren er opdateret; de nyeste softwareopdateringer kan findes på vores startside.



92	<b>Dispositivo de control</b>	106	<b>Uso de Siri®</b>
93	<b>Control con el mando a distancia</b>	106	Apple Music
94	<b>Indicaciones de seguridad</b>	106	Apple Maps
94	Símbolos utilizados	107	<b>Como usar Android Auto®</b>
94	Seguridad vial	107	Requisitos básicos
94	Indicaciones generales de seguridad	107	Configuración del teléfono
94	Uso previsto	107	Configuración del dispositivo
95	<b>Indicaciones de limpieza</b>	107	Resumen
95	<b>Indicaciones de eliminación</b>	107	Asistente de Google
95	<b>Alcance del suministro</b>	108	Música
95	<b>Poner el dispositivo en funcionamiento</b>	109	Acceso a mapas
95	Encendido / apagado	110	<b>Guía de instalación</b>
95	Volumen	111	<b>Diagrama de conexión</b>
95	<b>Operación</b>	112	<b>Resolución de problemas</b>
95	Pantalla táctil		
96	Ajustes en los menús		
96	<b>Menú principal</b>		
96	Abrir el menú principal		
96	Pantalla del menú principal		
97	<b>Ajustes de sonido</b>		
97	Pantalla del ecualizador 1		
97	Pantalla del ecualizador 2		
98	<b>Ajustes del sistema</b>		
98	Abrir la configuración del sistema		
98	Pantalla de ajustes		
98	<b>Dispositivos externos y soportes de datos</b>		
98	Información básica		
98	Soporte de datos USB		
99	Fuentes Bluetooth®		
100	<b>Radio analógica (FM, AM)</b>		
100	Inicio de la reproducción de la radio		
100	Pantalla de radio		
101	<b>Radio digital (DAB / DAB+)</b>		
101	Inicio de la reproducción DAB		
101	Pantalla DAB		
101	<b>Reproducción multimedia (USB, AV-IN, BT Audio)</b>		
101	Inicio de la reproducción multimedia		
101	Pantalla de multimedia		
102	Navegador de multimedia para el tipo de medios y la carpeta		
103	<b>Llamar</b>		
103	Abrir el teléfono		
103	Pantalla del teclado		
103	Lista de llamadas		
103	Agenda telefónica		
103	Llamada entrante / saliente		
104	<b>Operación de entrada SWC</b>		
105	<b>Cómo usar CarPlay®</b>		
105	Requisitos		
105	Configuración del teléfono		
105	Configuración del dispositivo		
105	Pantalla de inicio familiar		



1. Interfaz de usuario con pantalla táctil
2. Botón de reinicio  
Restauración de los ajustes de fábrica  
Nota: ¡Todos los ajustes personales se borrarán!
3.  Botón (MENÚ)
4.  Botón de subir el volumen
5.  Botón de comando de voz (para el teléfono)
6.  Botón de bajar el volumen
7.  Botón de encendido / silencio:  
Pulsación breve: Silencia la fuente de audio  
Pulsación larga: Apaga el dispositivo
8. Micrófono interno

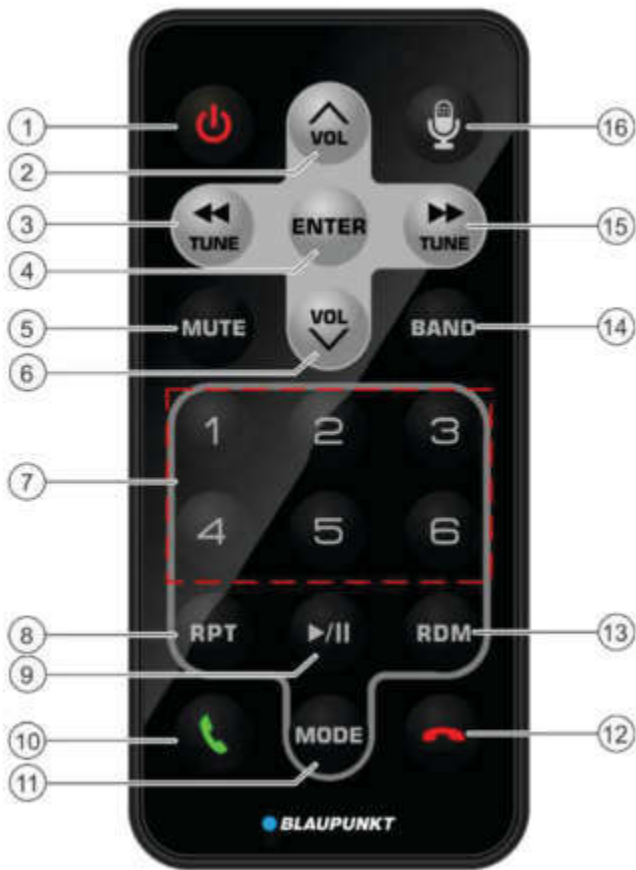

1. Botón POWER  
Encendido y apagado del aparato
2. Aumentar el volumen
3. Sintonización / Pista abajo
4. Introducir
5. Silencio
6. Bajar volumen
7. Predeterminado 1- 6
8. Repetir
9. Reproducir / Pausar
10. Hablar
11. MODE
12. Finalizar llamada
13. Aleatorio
14. BAND
15. Sintonizar / Pista arriba
16. Botón de activación por voz (para el teléfono)

### Indicaciones de seguridad

El sistema de sonido del automóvil ha sido fabricado de acuerdo con la tecnología más avanzada y con las indicaciones de seguridad establecidas.

Aun así, pueden producirse peligros si no se respetan las indicaciones de seguridad de estas instrucciones.

- Lea estas instrucciones detenidamente y por completo antes de utilizar el sistema de sonido del automóvil.
- Guarde las instrucciones en un lugar que esté siempre accesible para todos los usuarios.
- Siempre que entregue el sistema de sonido del automóvil a terceros, hágalo junto con estas instrucciones.

Además, tenga en cuenta las instrucciones de los dispositivos utilizados en combinación con este sistema de sonido para automóviles.

### Símbolos utilizados

Estas instrucciones utilizan los siguientes símbolos:



**¡PELIGRO!**

Advierte sobre posibles lesiones



**¡PELIGRO!**

Advierte sobre el volumen alto



La marca CE confirma el cumplimiento de las directivas de la UE.

➤ Identifica un paso de una secuencia

- **Identifica** un listado

### Seguridad vial

Tenga en cuenta las siguientes indicaciones sobre seguridad vial:



**¡PELIGRO!**

**Riesgo para la seguridad vial al utilizar el dispositivo mientras se conduce.**

---

El uso de las funciones del dispositivo durante la conducción puede desviar su atención de la situación del tráfico y provocar graves accidentes.

En particular, el uso de las siguientes funciones afecta significativamente a su atención como conductor del vehículo:

- Reproducción de vídeo
  - Uso de un smartphone conectado
- Absténgase de usar estas funciones y todas las funciones adicionales que desvíen su atención de la situación del tráfico y del manejo del vehículo durante la conducción.
- Para usar estas funciones, deténgase en un lugar adecuado y utilice su dispositivo mientras el vehículo está parado.
- 
- Utilice su dispositivo de tal manera que siempre pueda controlar su vehículo de forma segura. En caso de duda, deténgase en un lugar adecuado y utilice su dispositivo mientras el vehículo está parado. Como conductor no puede utilizar las aplicaciones que le distraigan del tráfico (dependiendo del alcance de las funciones del dispositivo, por ejemplo, ver vídeos, introducir el lugar destino).
  - ¡Siga las recomendaciones de conducción durante la guía de ruta solo si no infringe ninguna norma de tráfico! Las señales de tráfico y las normas de circulación tienen siempre prioridad sobre las recomendaciones de conducción.
  - Escuche siempre a un volumen moderado para proteger su oído y para poder oír las señales acústicas de advertencia (por ejemplo, sirenas de policía). Durante las fases de silencio (por ejemplo, al cambiar la fuente de audio), el cambio de volumen no es audible. No aumente el volumen durante esta fase de silencio.

### Indicaciones generales de seguridad

Tenga en cuenta las siguientes indicaciones para protegerse contra posibles lesiones:

No modifique ni abra el dispositivo. El dispositivo contiene un láser de Clase 1 que puede causar lesiones en los ojos.

### Utilícelo de la manera indicada

Este sistema de sonido para automóviles está previsto para su instalación y funcionamiento en un vehículo con una tensión del sistema eléctrico de 12 V y debe instalarse en una ranura DIN. Respete los límites de potencia del dispositivo. Las reparaciones y la instalación, si son necesarias, deben ser realizadas por un especialista.

**Instrucciones de instalación**

Solo puede instalar el sistema de sonido usted mismo si tiene experiencia en la instalación de sistemas de sonido para automóviles y está muy familiarizado con el sistema eléctrico del vehículo. Para ello, siga las instrucciones de instalación que se dan al final de estas instrucciones.

La instalación del dispositivo no debe obstruir o bloquear el funcionamiento de ningún airbag, otros dispositivos de seguridad o controles.

**Declaración de conformidad**

Blaupunkt Competence Center Car Multimedia Evo Sales GmbH declara que el dispositivo cumple con los requisitos básicos y las demás regulaciones relevantes de la Directiva 2014/53/UE.

La declaración de conformidad se puede encontrar en Internet en [www.blaupunkt.com](http://www.blaupunkt.com).

**Indicaciones de limpieza**

Los disolventes, los productos de limpieza y desengrasado, así como los sprays para salpicaderos y los productos para el cuidado de los plásticos, pueden contener ingredientes que dañen la superficie del sistema de sonido del automóvil. Utilice sólo un paño seco o ligeramente humedecido para limpiar el sistema de sonido del automóvil.

**Indicaciones de eliminación**

 ¡No deseche los dispositivos antiguos junto con los residuos domésticos!

Use los sistemas de devolución y recogida disponibles para deshacerse del dispositivo usado, el mando a distancia y las pilas agotadas.

**Alcance del suministro**

El alcance del suministro incluye:

- Sistema de sonido del automóvil
- Control a distancia
- Micrófono externo Bluetooth
- Manual de instrucciones
- Marco de sujeción
- Juego de piezas pequeñas
- Material de instalación
- Cable(s) de conexión

**Operación****Pantalla táctil****Nota importante:**

No utilice objetos puntiagudos o duros, como bolígrafos o plumas estilográficas, para manejar la pantalla táctil.

El dispositivo cuenta con una pantalla táctil capacitiva que proporciona un control remoto (véase la sección «Controles» al principio de estas instrucciones) y permite manejar el dispositivo.

**Toque**

Para activar un elemento de control, por ejemplo un botón, basta con tocar ligeramente la superficie de la pantalla. No hay que ejercer ninguna presión sobre la superficie de la pantalla.

- Un toque breve:  
Un toque breve en la superficie de la pantalla es suficiente para activar la mayoría de los elementos de control.
- Un toque largo:  
Algunas funciones requieren un toque largo. Coloque la punta del dedo en la superficie de la pantalla durante aproximadamente 1 segundo.

**Deslizamiento / desplazamiento**

Algunas funciones requieren deslizar el dedo por la superficie de la pantalla, por ejemplo:

- desplazamiento en las listas
  - ajuste de los controles deslizantes
- Pulse sobre la superficie de la pantalla y coloque el dedo en ella. A continuación, mueve el dedo sobre la superficie.



### Menú principal

#### Abrir el menú principal

➡ Pulse el botón [  ].

#### Pantalla del menú principal

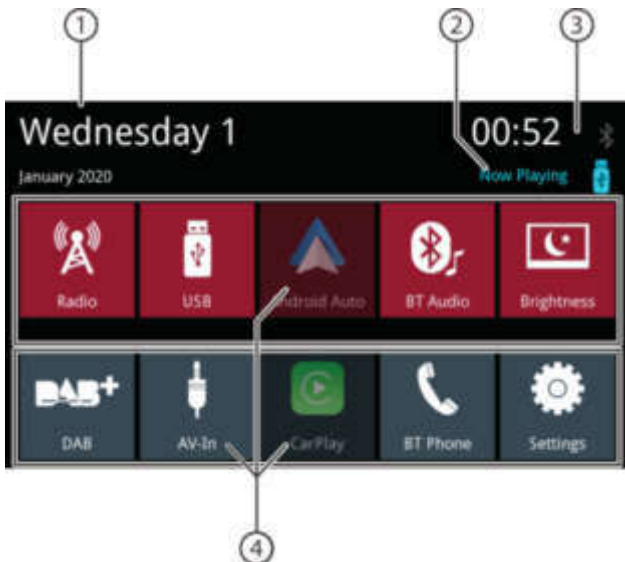

El menú principal cuenta con las siguientes áreas y pantallas:

1. Fecha
2. Reproducción de la fuente de audio / vídeo
3. Hora / Estado de Bluetooth™
4. Botones para las fuentes de audio, pulse un botón para iniciar la fuente de audio.

#### En el menú principal puede realizar las siguientes acciones:

- Seleccionar las fuentes de audio Radio, DAB, USB, BT Audio, AV-In (consulte los capítulos correspondientes del manual).
- Seleccionar Teléfono para realizar una llamada (consulte los capítulos correspondientes del manual).
- Seleccionar Apple Car Play® o Android Auto® (esto requiere un teléfono compatible conectado a USB, consulte los capítulos correspondientes en el manual).
- Cambiar el brillo de la pantalla (pulse el botón brevemente) o apagar la pantalla (pulse el botón > 1 segundo), tocar de nuevo para activar la pantalla.
- Abrir los ajustes (consulte los capítulos correspondientes del manual).
- Seleccionar «reproduciendo ahora» para abrir la fuente de audio en reproducción.

#### Cambiar a la pantalla anterior o al menú superior

➡ Toque el botón [  ].

o:

➡ Toque el botón [  ].

#### Ajustes en los menús

##### Activación / desactivación de opciones

➡ Para activar o desactivar las opciones, pulse sobre la entrada o el símbolo del menú correspondiente.

Activado:  -  -  - 

Desactivado:  -  -  - 

##### Control

Algunos ajustes se pueden realizar mediante un control deslizante.

➡ Pulse sobre el punto deseado del control deslizante o deslice a lo largo del mismo.

##### Ajustes adicionales

Algunas opciones no tienen ajustes adicionales.

➡ Toque el botón [  ] para abrir el menú de configuración.

## Ajustes de sonido

## Pantalla del ecualizador 1

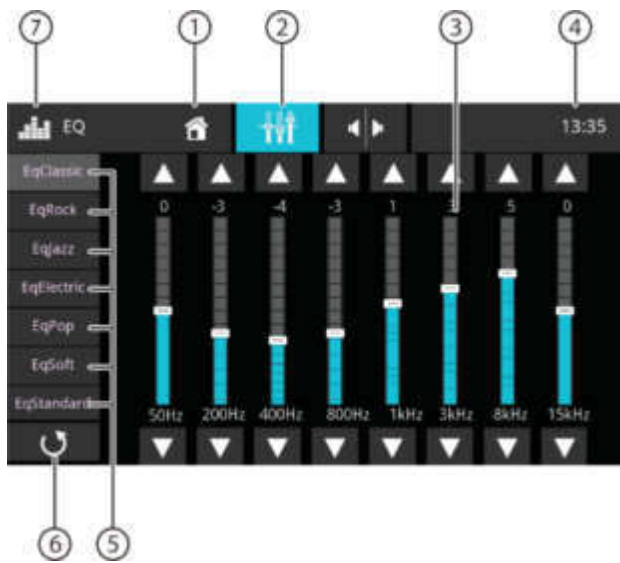

La pantalla del ecualizador 1 cuenta con las siguientes funciones:

1. Botón de inicio, volver al menú principal
2. Cambiar a la pantalla del ecualizador 2 (consulte el siguiente apartado)
3. Visualización de la banda de frecuencia, pulse para cambiar
4. Hora / Estado de Bluetooth™
5. Ajustes predeterminados del ecualizador: Pulse un ajuste predeterminado para seleccionarlo.
6. No disponible
7. Botón EQ, volver al menú principal

**Nota:**

Si selecciona y cambia un ajuste predeterminado del ecualizador, se convertirá automáticamente en un ajuste «personalizado». La configuración personalizada anterior se sobrescribirá. El ajuste predeterminado original del ecualizador no cambia.

## Pantalla del ecualizador 2

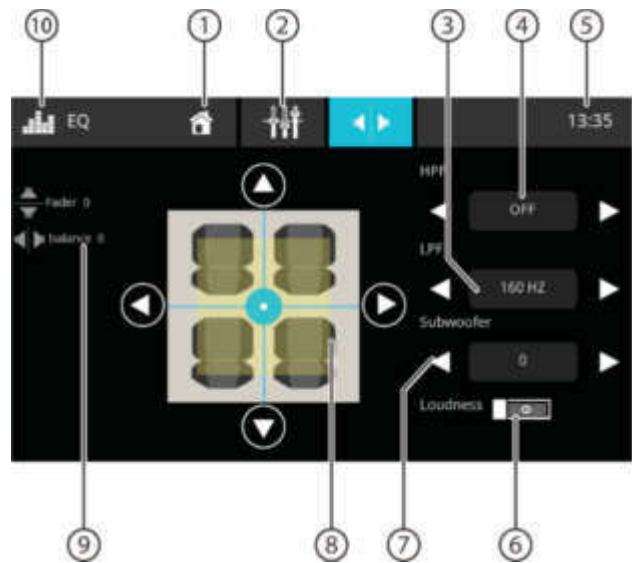

La pantalla del ecualizador 2 cuenta con las siguientes funciones:

1. Botón de inicio, volver al menú principal
2. Cambiar a la pantalla del ecualizador 1 (consulte el apartado anterior)
3. Ajuste el nivel LPF con los botones [ ◀ ] y [ ▶ ].
4. Ajuste el nivel HPF con los botones [ ◀ ] y [ ▶ ].
5. Hora / Estado de Bluetooth™
6. Encienda y apague la función de Volumen.
7. Ajuste el nivel del subwoofer con los botones [ ◀ ] y [ ▶ ].  
**Nota:** El subwoofer debe estar activado en los ajustes de audio para cambiar el nivel del subwoofer.
8. Ajuste del balance y de la función fader: Cambie la distribución del volumen con los botones [ ◀ ] y [ ▶ ] (equilibrio) o [ ▲ ] y [ ▼ ] (fader)  
o:  
Pulse sobre un punto en el habitáculo mostrado para ajustar directamente la distribución del volumen correspondiente.
9. Balance actual y valor de la función fader
10. Botón EQ, volver al menú principal

### Configuración del sistema

#### Abrir la configuración del sistema

- En el menú principal, seleccione el botón Configuración (consulte el capítulo «menú principal»)

#### Pantalla de ajustes

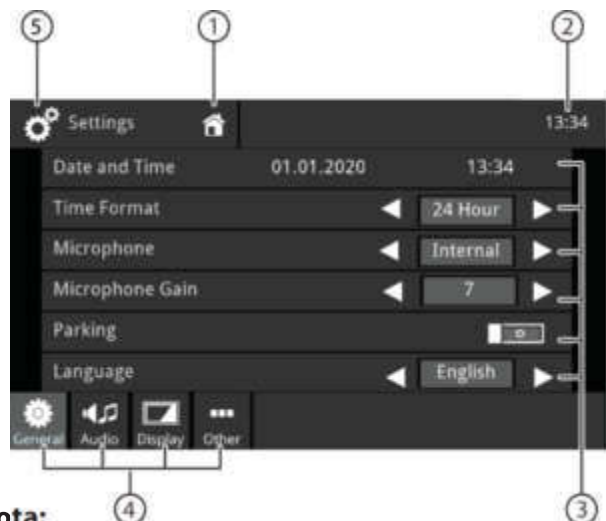

#### Nota:

Desplácese por la lista, si fuera necesario, para acceder al ajuste deseado.

La pantalla de ajustes cuenta con las siguientes funciones e indicaciones:

1. Botón de inicio, volver al menú principal
2. Estado de la hora / Bluetooth™
3. Elementos del submenú
4. Elementos de menú
5. Botón de configuración, volver al menú principal

El menú de Configuración cuenta con los siguientes elementos de menú y submenú:

- **General:** Realizar los ajustes generales del dispositivo:
  - Ajuste de la fecha y la hora
  - Ajuste del formato de la hora
  - Ajuste del micrófono
  - Ajuste de la ganancia del micrófono
  - Ajuste del aparcamiento
  - Ajuste del idioma
  - Ajuste del sonido de las teclas
  - Ajuste del SWC (control del volante)
- **Audio:** Realización de ajustes de audio:
  - Ajuste del ecualizador
  - Ajuste de la ganancia del subwoofer
  - Ajuste del volumen de las fuentes
- **Pantalla:** Realización de los ajustes de la pantalla:
  - Ajuste del brillo
  - Configuración del modo de atenuación (nota: el modo «auto» necesita que la entrada de las luces del automóvil esté conectada)

- **Otros:** Realización de otros ajustes:
  - Visualización de información sobre el software actual del dispositivo
  - Ajuste de los valores de fábrica

### Dispositivos externos y soportes de datos

#### Información básica

- Soportes de datos USB
- Archivos MP3, vídeos e imágenes
- Formato / sistema de archivos: FAT / FAT32
- Formatos reconocibles:
  - .mp3, .ogg, .flac, .wma, .wav, .mkv, .avi

#### Nota:

La capacidad de reproducción de los archivos puede depender del software de codificación utilizado y/o de los códecs de audio / vídeo integrados en los formatos contenedores. Blaupunkt no puede garantizar la compatibilidad con todos los archivos disponibles.

#### Soporte de datos USB

Este dispositivo cuenta con un puerto USB:

- Puerto USB en la parte trasera del dispositivo.

#### Conexión de un soporte de datos USB

Inserte el soporte de datos USB en la ranura USB. El aparato pasa automáticamente al modo USB. Los datos se leen, la reproducción comienza con el primer archivo multimedia reconocido por el dispositivo.

#### Extracción de un soporte de datos USB

Apague el sistema de sonido del automóvil. Desconecte el soporte de datos USB.

### Fuentes Bluetooth®

La función Bluetooth® permite registrar teléfonos móviles y dispositivos de reproducción multimedia con el sistema de sonido del automóvil.

Si registra un teléfono móvil en el sistema de sonido del automóvil, puede hacer llamadas telefónicas con la función de manos libres incorporada. Puede acceder a las listas de números marcados y a la agenda del teléfono móvil registrado.

Si el dispositivo Bluetooth® conectado es compatible con las funciones A2DP y AVRCP, puede reproducir la música a través del sistema de sonido del automóvil y controlar la reproducción.

### Conectar un dispositivo Bluetooth® por primera vez

**Nota:**

Si fuera necesario, encienda primero Bluetooth® en su dispositivo Bluetooth® externo y asegúrese de que sea visible.

En el menú principal, seleccione el botón Configuración (consulte el capítulo «menú principal»).

Seleccione la opción de Bluetooth.

**Nota:**

Si fuera necesario, encienda primero Bluetooth®.

Seleccione la entrada Gestión de dispositivos.

Pulse sobre Añadir dispositivo.

Su dispositivo está siendo reconocido y aparece en la lista de dispositivos bajo su nombre de Bluetooth®.

**Nota:**

Si su dispositivo Bluetooth® no aparece en la lista de dispositivos, tiene que establecer la conexión desde su dispositivo Bluetooth®:

- El dispositivo es reconocido como «BLAUPUNKT» por su dispositivo Bluetooth®.

- Al establecer la conexión, utilice el PIN de Bluetooth® del dispositivo. Si fuera necesario, defina primero el PIN de Bluetooth® en el menú Bluetooth en la opción Código de emparejamiento.

Pulse sobre la entrada del dispositivo en la lista de dispositivos.

Si fuera necesario, introduzca el PIN de Bluetooth en su dispositivo Bluetooth® externo. El dispositivo Bluetooth® externo se está conectando y está disponible.

**Nota:**

Puede cambiar el PIN de Bluetooth® en el menú de Bluetooth en la opción Código de emparejamiento.

### Manejo de los dispositivos Bluetooth®

En el menú principal, seleccione el botón Configuración (consulte el capítulo «menú principal»).

Seleccione la opción de Bluetooth.

**Nota:**

Si fuera necesario, encienda primero Bluetooth®. Seleccione la Gestión de dispositivos.

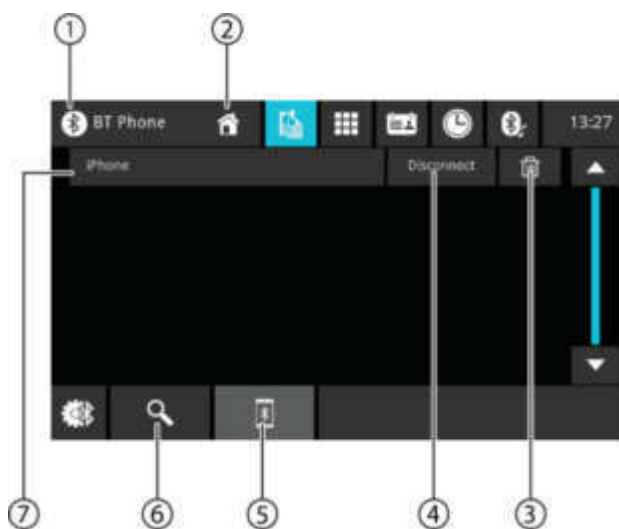

1. Botón Bluetooth, Volver al menú principal
2. Botón de inicio, volver al menú principal
3. Botón de eliminación del dispositivo
4. Botón de desconexión
5. Botón de la lista de emparejamiento
6. Botón de búsqueda de dispositivos
7. Lista de dispositivos registrados  
Para dar de baja un dispositivo, pulse sobre su entrada y, a continuación, sobre la cruz de eliminación. Después de su confirmación, el dispositivo se da de baja.

### Radio analógica

#### Inicio de la reproducción de la radio

- En el menú principal, seleccione el botón Radio (consulte el capítulo «menú principal»). Se abre la pantalla de la radio (consulte el apartado siguiente) y se inicia la reproducción.

#### Pantalla de radio

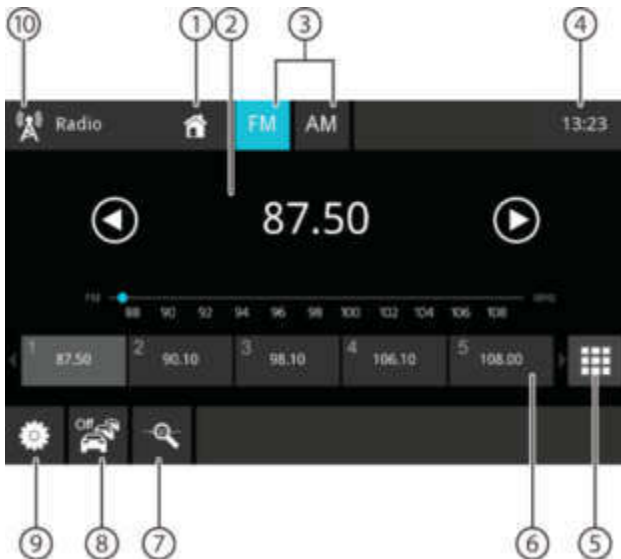

La pantalla de radio cuenta con las siguientes funciones e indicaciones:

- Botón de inicio, volver al menú principal
- Zona de información de la emisora:
  - Frecuencia actual / nombre de la emisora / texto de la radio
  - Banco de memoria actual
  - Escala de frecuencia

#### Nota:

Toque en la escala de frecuencias o pase el dedo por la escala de frecuencias para cambiar la frecuencia.

[▶] Pulsación breve: búsqueda de sintonía ascendente

Pulsación larga: Aumenta la frecuencia en incrementos

[◀] Pulsación breve: búsqueda de sintonía descendente

Pulsación larga: Disminuye la frecuencia en incrementos

- Selección de la banda de ondas
- Hora / Estado de Bluetooth™
- Teclado de entrada de frecuencia directa
- Ubicaciones de memoria del banco de memoria actual
  - Pulsación breve: Llama a la emisora almacenada
  - Pulsación larga: Guarda la emisora establecida

#### Nota:

Deslice el dedo por la lista de ubicaciones de memoria para desplazarse a otras ubicaciones de memoria.

- Escaneo de inicio de los ajustes predeterminados de la banda de ondas actual
- Función TRÁFICO ENCENDIDA / APAGADA
- Ajustes del sintonizador
- Botón de radio, volver al menú principal

#### Menú de configuración

El menú de opciones incluye las siguientes funciones y ajustes:

- Frecuencia alternativa RDS / RDS AF:** Si se activa la FA RDS, el aparato cambia automáticamente a la frecuencia más fuerte de la emisora ajustada.
- RDS Regional:** Activa o desactiva el modo de RDS regional. Si se activa el modo regional, el aparato cambia solo a las frecuencias alternativas de la emisora fijada que emite el mismo programa regional.
- Hora RDS / RDS CT:** Activa / desactiva la hora RDS. Con el RDS CT activado, la hora del aparato se ajusta automáticamente a través de la señal RDS recibida.



## Radio digital DAB / DAB+

### Inicio de la reproducción DAB

- En el menú principal, seleccione el botón DAB (consulte el capítulo «menú principal»).  
Se abre la pantalla DAB (consulte el apartado siguiente) y se inicia la reproducción.

### Pantalla DAB



La pantalla DAB cuenta con las siguientes funciones e indicaciones:

- Botón de inicio, volver al menú principal
- Área de información del servicio (nombre del servicio actual / información adicional de DAB)
- Estado de la recepción DAB
- Hora / Estado de Bluetooth™
- Selección de un servicio: Interfaz deslizante  
**Pulsación breve:** Llama al servicio almacenado  
**Pulsación larga:** Guarda el servicio actual
- [▶▶] Cambia al siguiente ajuste predeterminado  
[◀◀] Cambia al anterior ajuste predeterminado
- Abre la lista de servicios
- Escaneo de todos los servicios por cobrar
- Botón DAB, Volver al menú principal

Después del primer inicio de DAB / DAB+, el escaneo de bandas se realizará automáticamente para encontrar los servicios disponibles (emisoras de radio). Los servicios disponibles se añadirán a la lista de servicios.

Los servicios disponibles se muestran en la lista de servicios y puede seleccionarlos para su escucha.

#### Nota:

Si el escaneo ha finalizado sin encontrar ninguna emisora, compruebe la antena DAB o intente un nuevo escaneo en una ubicación diferente.

## Reproducción de multimedia

Este capítulo describe la reproducción de multimedia en dispositivos conectados y soportes de datos (USB, CarPlay, Android Music Player, Bluetooth™ Streaming, A/V).



### ¡PELIGRO!

**Riesgo para la seguridad vial debido a la reproducción de vídeos.**

¡El uso de la reproducción de vídeo puede desviar su atención de la situación del tráfico y provocar accidentes graves!

No utilice la reproducción de vídeo mientras conduce. Para usar esta función, deténgase en un lugar adecuado y utilice su dispositivo mientras el vehículo está parado.

#### Notas:

- Para conectar o insertar dispositivos y soportes de datos, lea el capítulo «Dispositivos externos y soportes de datos».
- No todos los tipos de multimedia, dispositivos o conexiones admiten todas las opciones.

### Inicio de la reproducción multimedia













- En el menú principal, seleccione el soporte de datos deseado o el aparato (consulte el capítulo «Menú principal»).
- Se abre la pantalla de multimedia (consulte el apartado siguiente) y se inicia la reproducción o se abre el navegador de multimedia (consulte el apartado «Navegador de multimedia»).

### Pantalla de multimedia



La pantalla de multimedia cuenta con las siguientes funciones y pantallas:

- Botón de inicio, volver al menú principal

- Zona de información de la pista:  
Para la reproducción de audio: Información de la pista, como el nombre de la misma, el artista y la portada (no para A/V)  
Para la reproducción de vídeo / imágenes  
**Notas:**
  - La información de la pista (etiquetas ID3) debe ser proporcionada por el soporte de datos o el dispositivo conectado.
  - En la reproducción de imágenes, las barras de menú se ocultan automáticamente después de unos 3 segundos. Para volver a mostrar las barras de menú, pulse en la pantalla.
- Cambiar el tipo de multimedia  
[  ] Pista de audio  
[  ] Título de vídeo  
Al cambiar el tipo de multimedia, se abre automáticamente el navegador multimedia (consulte el apartado siguiente).
- Ajuste de la repetición de título / reproducción de pista aleatoria  
[  ] Repetición de título desactivada  
[  ] Repetición de todas las pistas de la carpeta  
[  ] Repetición de la pista actual  
[  ] Repetición de la pista activada (todos los archivos)  
[  ] Reproducción de pista aleatoria desactivada  
[  ] Reproducción de pista aleatoria activada (carpeta actual)  
[  ] Reproducción de pista aleatoria activada (todos los archivos)
- Estado de la hora / Bluetooth™
- Proceso de reproducción (no para la reproducción de imágenes):
  - Número de pista actual / número de pistas
  - Hora actual
  - Tiempo total
  - Barra de progreso**Nota:**  
Toque en la barra de progreso o pase el dedo por la barra de progreso para ir a una posición diferente en la reproducción actual.
- Control de la reproducción:  
[  ] Pulsación breve: Cambia a la siguiente pista / capítulo del DVD  
Mantener pulsado: Búsqueda rápida hacia delante  
[  ] Interrupción / continuación de la reproducción  
[  ] Pulsación breve: Cambia a la anterior pista / capítulo del DVD  
Mantener pulsado: Búsqueda rápida inversa

- Pulse el botón para ajustar la configuración del ecualizador
- Pulse el botón para mostrar la lista de pistas
- Botón USB, Volver al menú principal

### Navegador de multimedia para el tipo de medios y la carpeta <sup>1</sup>

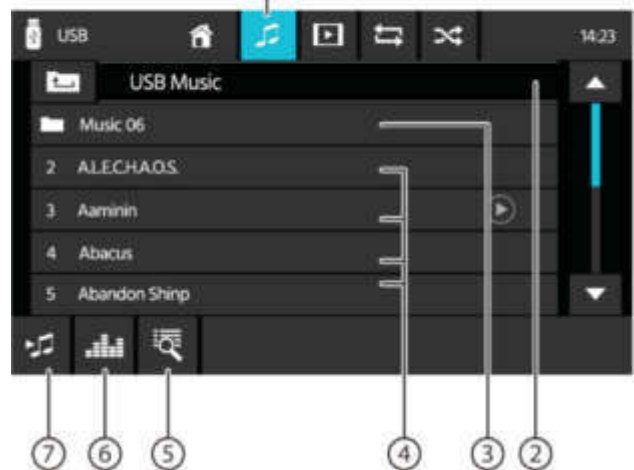

El navegador de multimedia para el tipo de multimedia y la carpeta cuenta con las siguientes funciones y pantallas:

- Tipo de soporte actual
  - Nombre de la carpeta actual
  - Abrir subcarpeta
  - Iniciar una pista
  - Abra la lista y busque
  - Botón del ecualizador: Realiza los ajustes del ecualizador y establece la distribución del volumen
- Nota:**
- 
- Para más detalles, lea el capítulo «Ajustes de sonido».
- Toque para volver a la página anterior

## Llamar

### Abrir el teléfono

En el menú principal, seleccione el botón Teléfono (consulte el capítulo «Menú principal»).

### Pantalla del teclado



La pantalla del teclado cuenta con las siguientes funciones y pantallas:

#### Funciones generales de las pantallas del teléfono:

1. Botón de inicio, volver al menú principal
2. Cambiar a la pantalla de los dispositivos
3. Cambiar a la pantalla del teclado
4. Cambiar a la agenda telefónica
5. Cambiar a la lista de llamadas
6. Cambiar a la lista de A2DP
7. Estado de la hora / Bluetooth™
8. Tecla de corrección para borrar la entrada
9. Teclado para la introducción de números
10. Tecla para marcar el número que se quiere introducir
11. Configuración de Bluetooth: Abre la configuración de Bluetooth™
12. Botón Bluetooth, volver al menú principal

### Lista de llamadas



La lista de llamadas cuenta con las siguientes funciones y pantallas:

1. Lista de los últimos números / contactos a los que se ha llamado con fecha y hora de la llamada  
Pulse sobre una entrada para llamar al número / contacto.
2. Vista de llamadas marcadas / recibidas / perdidas

### Agenda telefónica

#### Nota:

La agenda telefónica contiene todos los contactos de la agenda de su teléfono móvil.



La agenda telefónica o lista de favoritos cuenta con las siguientes funciones y pantallas:

1. Entradas de la lista de contactos  
Pulsación breve: Llama al número / contacto o muestra los números (si hay varios números disponibles)
2. Sincronización de la agenda telefónica Copia los contactos de la agenda del teléfono móvil al dispositivo / actualiza los contactos en el dispositivo

#### Nota:



Puede sincronizar automáticamente la agenda telefónica del dispositivo con la del teléfono móvil (consulte el capítulo «Ajustes del sistema», opción Bluetooth / Sincronización automática de la agenda telefónica).

3. Menú de cartas: Saltar a la letra inicial seleccionada en la lista de contactos  
Abrir un teclado para la búsqueda de nombres en la lista de contactos

## Llamada entrante / saliente



Una llamada entrante ofrece las siguientes funciones y pantallas:

1. Teclado DTMF
2. Gestión de llamadas telefónicas:
  - [  Rechazar una llamada (para llamadas entrantes)
  - Cancelar una llamada (para llamadas salientes)
  - Finalizar una llamada telefónica (para llamadas en curso)
  - [  Contestar una llamada (para llamadas entrantes)
3. Cambiar una llamada telefónica entre el dispositivo y el teléfono móvil
4. Encender o apagar el micrófono
5. Información de la persona que llama
  - Nombre del contacto / número de la persona que llama (si está disponible)
  - Duración de la llamada

## Operación de entrada SWC

Los siguientes elementos de control están disponibles para la mayoría de los vehículos.

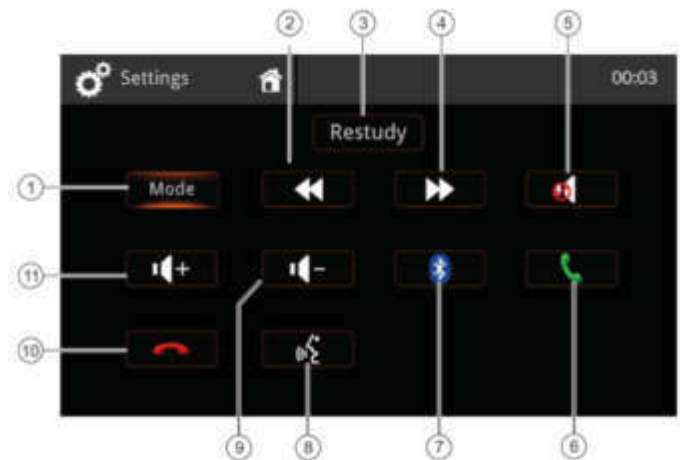

1. Modo (seleccionar la fuente)
2. Buscar / Seguir / Arriba (+)
3. Reiniciar: borrar todos los ajustes
4. Búsqueda / Pista abajo / Ajuste predeterminado abajo (-)
5. Silencio
6. Llamada BT / aceptar llamada
7. Bluetooth
8. Control por voz (teléfono)
9. Bajar volumen (-)
10. Finalizar BT / rechazar llamada
11. Subir volumen (+)

Para aprender los comandos del SWC desde el mando del volante de su coche, pulse brevemente el botón deseado en el mando del volante que desee asociar con el botón resaltado en la pantalla. La pantalla le mostrará los valores asociados con este botón y esperará a la siguiente tecla. Puede aprender todas las teclas paso a paso o puede seleccionar un botón especial en la pantalla para saltarse los demás botones.

### Nota:

Para utilizar la función SWC, es necesaria una conexión adicional al mando del volante de su coche, lo que puede requerir adaptadores adicionales. Por lo tanto, pregunte a su distribuidor local por los accesorios compatibles. Blaupunkt no puede garantizar la compatibilidad con todos los mandos del volante disponibles en el mercado.



### Requisitos

- Apple Lightning® para el cable USB o un cable USB certificado de alta calidad
- iPhone® 5s o superior
- Siri® debe estar activado para utilizar Apple CarPlay

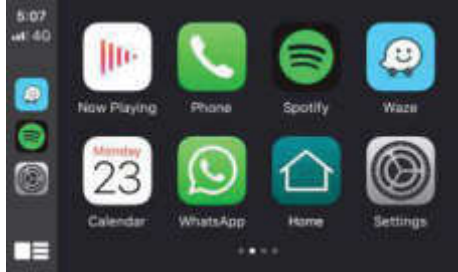

### Configuración del teléfono

#### Antes de empezar:

1. Las funciones de Apple CarPlay® pueden operar de forma diferente a las de su Apple iPhone®.
2. Pueden aplicarse cargos por mensajes y datos cuando se utiliza Apple CarPlay®. Por favor, consulte con su operador.
3. Apple CarPlay® depende del rendimiento de su teléfono. Si tiene problemas con el rendimiento:
  - Cierre todas las aplicaciones y vuelva a reiniciarlas o
  - desconecte y vuelva a conectar el teléfono utilizando el cable Apple Lightning que se suministró con el teléfono.
  - Siri® debe estar activado para utilizar el sistema de reconocimiento de voz con Apple CarPlay.

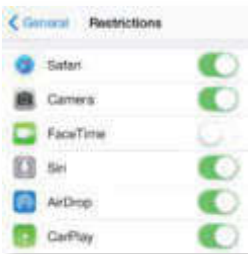

- En su teléfono, vaya a **Ajustes > General > Restricciones > CarPlay** para permitir el acceso a CarPlay.



- En su teléfono, vaya a **Ajustes > General > Siri** y asegúrese de que Siri esté activado.

### Configuración del dispositivo

Conecte su iPhone al puerto USB del dispositivo de radio.



- Su iPhone recibirá un mensaje de aviso, entonces pulse «Permitir».
- El icono **CarPlay®** de Apple está ahora habilitado en el menú principal.
- Pulse el icono de CarPlay® en la pantalla de la radio.



### Pantalla de inicio familiar

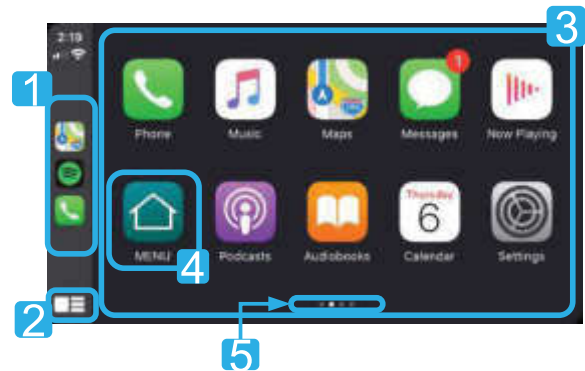

1. Aplicación utilizada recientemente
2. Botón de inicio / Activar Siri
3. Aplicaciones
4. Volver al menú principal
5. Indicador de página



Apple CarPlay utiliza Siri para realizar muchas acciones como enviar mensajes, realizar llamadas y buscar / configurar POI / lugares destino. Se puede iniciar una sesión de Siri en cualquier pantalla mediante las siguientes acciones:

- Mantener pulsado el icono de **Inicio** en la pantalla de CarPlay, pulsar el **botón de comandos de voz** o

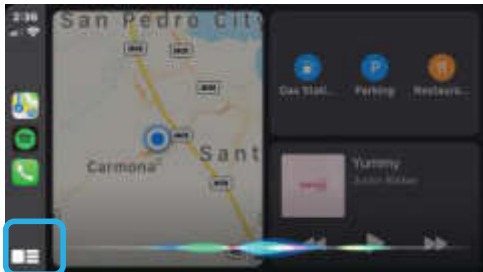

- Mantener pulsado el **botón MODE** del volante, decir cualquiera de los siguientes comandos:
  - «Texto <Nombre> 'Te llamo más tarde'» para enviar un mensaje de texto.
  - «Leer mensajes de texto» para leer los mensajes de texto disponibles.
  - «Llamar a <Nombre>» para hacer una llamada telefónica.
  - «Buscar <POI/Destino>» para localizar un POI/Destino.



**Botón de control por voz**

### NOTA:

Asegúrese de que la función Siri esté activada en su teléfono (**vaya a Ajustes > General > Siri**).

**Botón MODE**



## Apple Music



## Apple Maps

- Navegue utilizando Apple Maps o cualquier otra aplicación de navegación de terceros (por ejemplo, Waze).



- La aplicación de navegación mostrará su destino y las opciones de ruta.



Puede encontrar una lista de las aplicaciones compatibles con CarPlay en <http://www.apple.com/ios/carplay/>. Asegúrese de que el teléfono tenga la última versión de las aplicaciones de terceros.



Se recomienda conectar el teléfono utilizando el cable Apple Lightning que se suministró con el teléfono.

## INFORMACIÓN

Dependiendo del uso, Apple CarPlay puede compartir cierta información del vehículo (por ejemplo, la ubicación del vehículo, la velocidad y otras condiciones de funcionamiento) con el iPhone conectado. Consulte la política de privacidad de Apple para conocer los detalles sobre el uso y la gestión de los datos cargados por CarPlay. El uso de CarPlay corre por cuenta y riesgo del usuario y está sujeto a la aceptación de las condiciones de uso de CarPlay, que se incluyen como parte de las condiciones de uso de Apple iOS. La integración de CarPlay en el vehículo se proporciona «tal cual», y no puede garantizar la operatividad o funcionalidad de CarPlay ahora o en el futuro debido, entre otras condiciones, a cambios en el software de CarPlay / Apple iOS, interrupciones del servicio o incompatibilidad u obsolescencia del hardware o software integrado en el vehículo. Debido a las actualizaciones de terceros, la funcionalidad puede cambiar sin previo aviso. Utilice CarPlay solo cuando las condiciones le permitan hacerlo con seguridad.

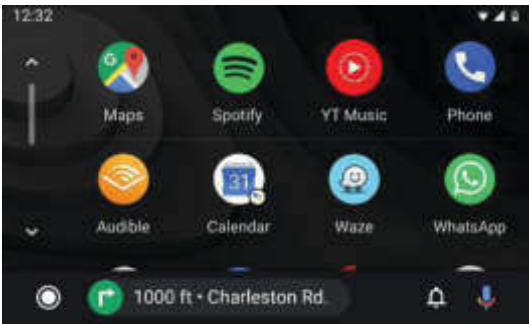

### Requisitos básicos

- Para utilizar Android Auto, necesitará un teléfono con Android 5.0 (Lollipop) o superior.
- Para un mejor rendimiento, se recomienda Android 6.0 (Marshmallow) o superior.

Necesitará un cable USB certificado de alta calidad para la conexión en el vehículo.

### Configuración del teléfono

#### Antes de empezar:

- Las funciones de Android Auto® pueden funcionar de forma diferente a las de su teléfono Android®.
- Pueden aplicarse cargos por mensajes y datos al utilizar Android Auto. Por favor, consulte con su operador.
- Android Auto se basa en el rendimiento de su teléfono. Si tiene problemas con el rendimiento:
- Cierre todas las aplicaciones y vuelva a reiniciarlas o desconecte y vuelva a conectar el teléfono
- Se recomienda utilizar el cable USB suministrado con el teléfono.
- Cuando Android Auto está activo, el sistema de reconocimiento de voz del vehículo está desactivado y utilizará las acciones de voz de Google® para realizar sus peticiones.

### Configuración del dispositivo

- Active Bluetooth en su teléfono Android y conéctelo al puerto USB.

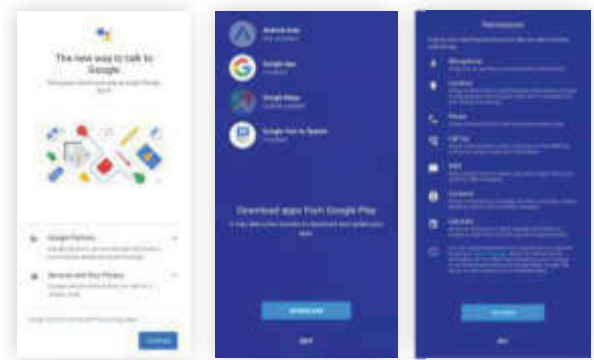

- La primera conexión solicitará al teléfono que **descargue la aplicación Android Auto** y otras aplicaciones necesarias.
- El teléfono le pedirá que permita la activación de todos los permisos.

### Resumen

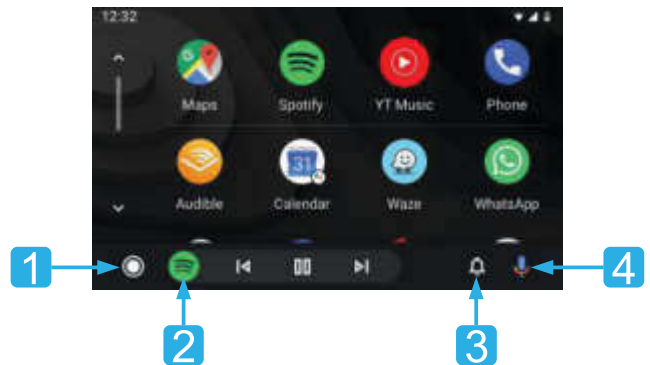

1. Botón de inicio de Android Auto
2. Aplicaciones recientes
3. Botón de notificación
4. Activar el Asistente de Google™

### Asistente de Google®

Android Auto utiliza Google Assistant® para muchas funciones. Se puede iniciar un Asistente de Google® en la pantalla de radio mediante:

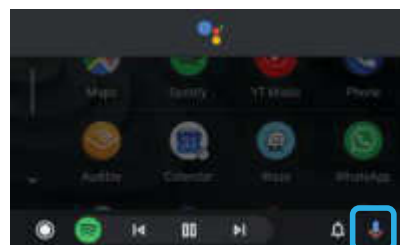

Icono del micrófono

- Tocar el icono del **Micrófono** en la pantalla de inicio de Android Auto.

## Como usar Android Auto® (en caso de tenerlo)

- Presionar el botón de **comando de voz** ubicado en el lado derecho de la unidad principal o



Botón de control por voz

- pulsar durante mucho tiempo el **botón Mode** en su volante y dé su petición diciendo primero «Hey Google» u «Ok Google» y luego su petición, (por ejemplo, «Ok Google, ¿qué hay en mi agenda para hoy?»).

Botón MODE



### Teléfono

#### Hacer una llamada

- Toque el icono de teléfono en el menú principal de Android Auto para acceder a las llamadas recientes y a la lista de contactos. Puede iniciar una acción de voz y luego decir «**Ok Google, llama a <nombre>> o « marca <número>»**» para hacer llamadas telefónicas.

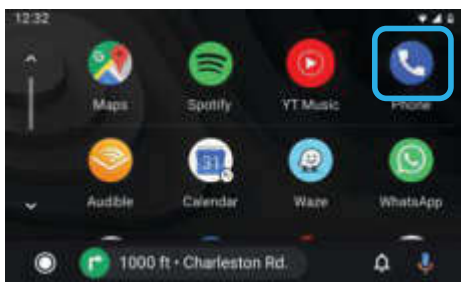

- Para colgar la llamada basta con pulsar el icono rojo del auricular.

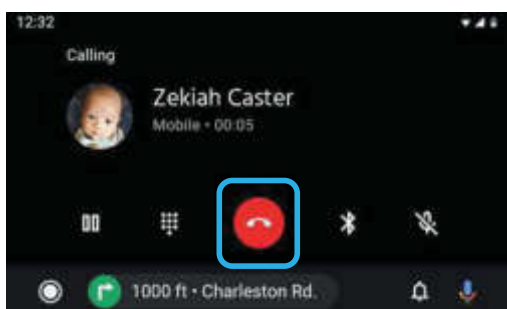

### Música

#### Reproducir música

Toque Google Play Music o cualquier otra aplicación de música de terceros (por ejemplo, Spotify).

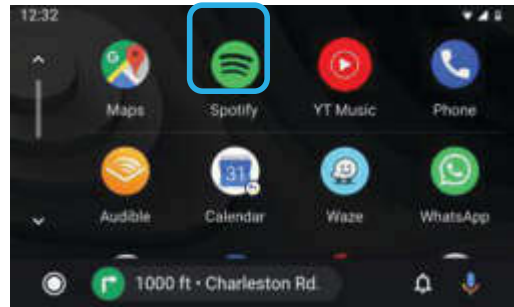

#### NOTA:

La lista de aplicaciones de terceros compatibles se puede encontrar en el sitio web de Android Auto en <http://www.android.com/auto>

#### Buscar listas de reproducción y canciones

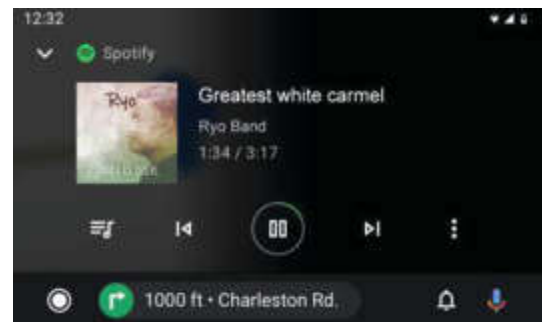

Toque el icono de la **Cola** en la aplicación Música para acceder a las listas de reproducción recientes, las mezclas y las canciones en cola.

#### Acceso a la configuración

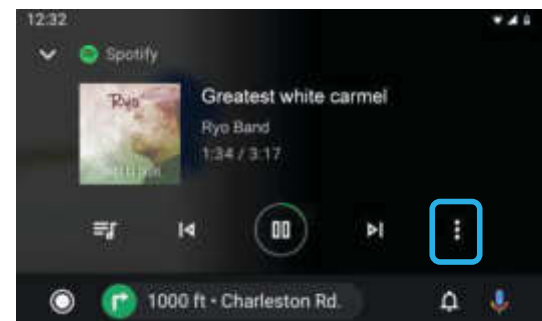

Toque el icono de **Opciones** para ver los ajustes adicionales (pulgares arriba / abajo, etc.). Los ajustes pueden variar según la aplicación.

## Navegación

### Acceso a mapas



En el menú principal de Android Auto, toque el icono de **Mapas** para acceder a Google Maps o a cualquier otra aplicación de navegación de terceros (por ejemplo, Waze).

### Cómo llegar

Pulse el botón de **comando de voz** y luego indique su destino (por ejemplo, Ok Google, navega a casa) o POI para activar una búsqueda en Google.



**Botón de control por voz**

Mantenga pulsado el botón **Mode** para activar el reconocimiento de voz: Buscar lugares, pedir información sobre el tráfico a lo largo de la ruta y ruta alternativa.

**Botón MODE**



### Direcciones para ver

Google Maps mostrará su destino y las opciones de ruta.

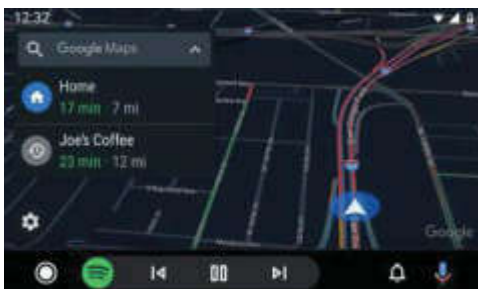

## INFORMACIÓN

Android Auto requiere la aplicación Android Auto de Google Play instalada en un smartphone Android con Android Lollipop 5.0 o superior.

### Aviso:

Es posible que algunos usos del smartphone no sean legales mientras se conduce en su jurisdicción, por lo que debe conocer y obedecer dichas restricciones. En caso de duda sobre una función concreta, realícela solo con el coche aparcado. No se debe utilizar ninguna función a menos que sea seguro hacerlo en las condiciones de conducción existentes.

### Iniciar Android Auto

Conecte un dispositivo compatible con Android Auto a la unidad mediante un cable USB. Android Auto se iniciará automáticamente o se puede acceder a él en cualquier momento desde el menú principal.

Nota: Cuando el dispositivo para Android Auto se conecta a esta unidad, el dispositivo también se conecta por Bluetooth al mismo tiempo. Si ya hay cinco dispositivos emparejados, aparece el mensaje que confirma si se debe eliminar el dispositivo registrado. Si desea eliminar el dispositivo, toque [Aceptar]. Si desea eliminar otro dispositivo, toque [Configuración de BT] y elimine los dispositivos manualmente.

Nota: Si se enciende Android Auto durante una llamada en un teléfono móvil que no sea el dispositivo compatible con Android Auto, la conexión Bluetooth cambiará al dispositivo compatible con Android Auto después de la llamada.

La integración de Android Auto en el vehículo se proporciona «tal cual» y no puede garantizar la operatividad o funcionalidad de Android Auto ahora o en el futuro debido, entre otras condiciones, a cambios en el software de Android Auto / Android SO, interrupciones del servicio o incompatibilidad u obsolescencia del hardware o software integrado en el vehículo. Debido a las actualizaciones de terceros, la funcionalidad puede cambiar sin previo aviso.



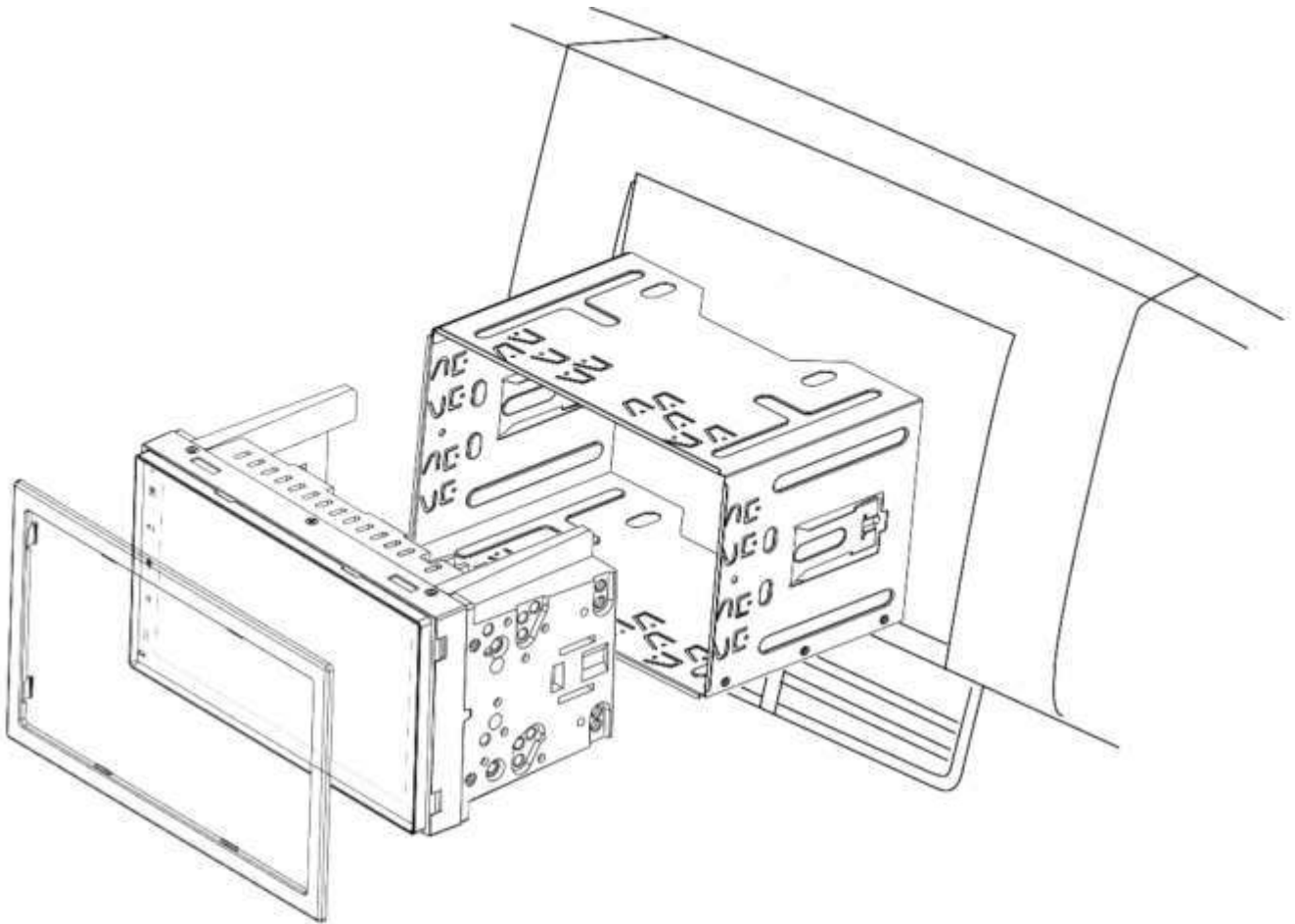

**Instalación:**

- Si no está seguro, póngase en contacto con su especialista local en sistemas de audio para automóviles para que le ayude con la instalación.
- Dependiendo de su coche, pueden ser necesarios accesorios, adaptadores y marcos adicionales. Su especialista local en equipos de música para automóviles podrá ayudarle.
- Los errores de instalación pueden destruir el sistema eléctrico del vehículo o el dispositivo.



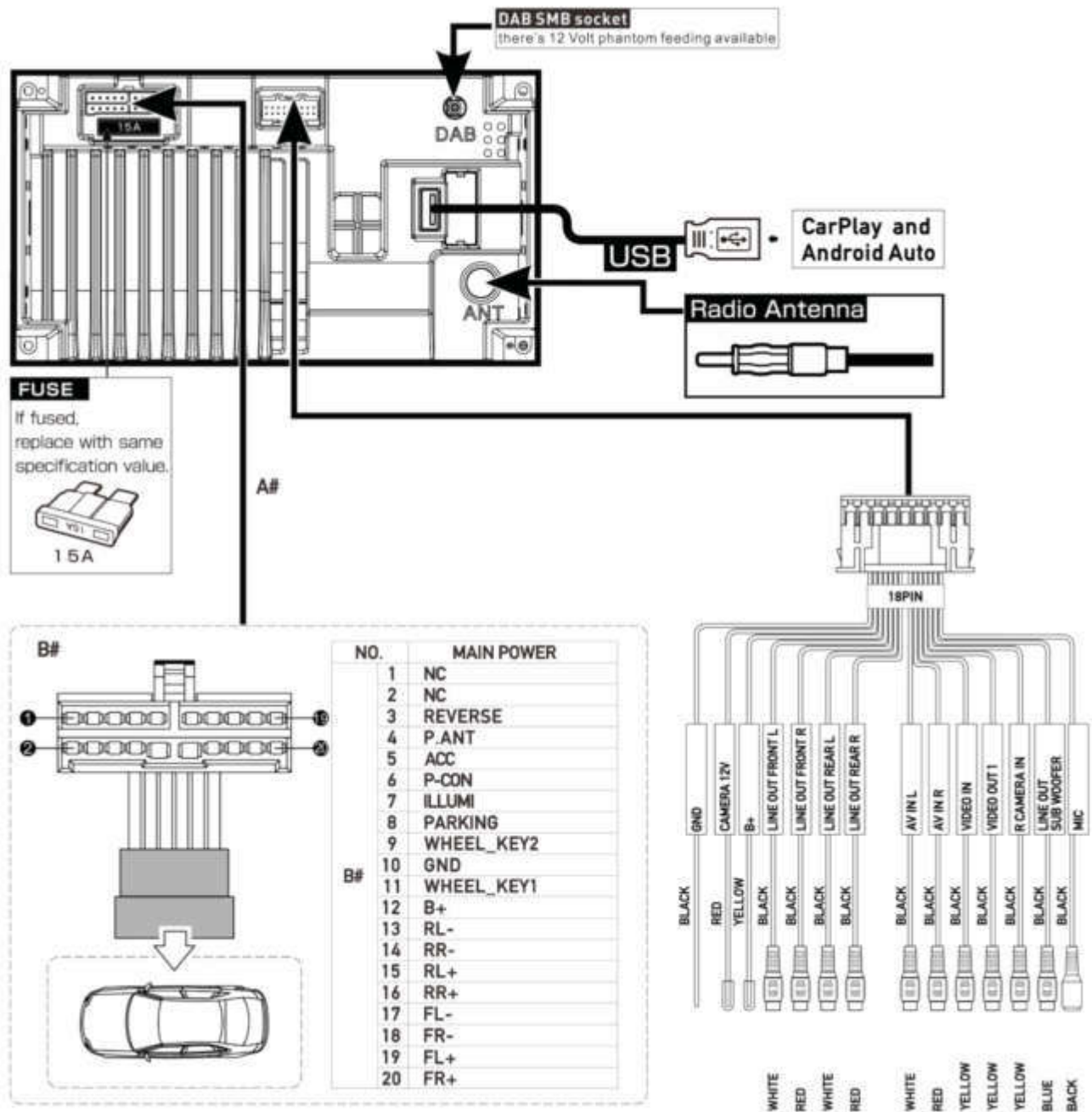

ESPAÑOL

**Conexiones:**

- REVERSE: señal de marcha atrás del coche, necesaria para activar la cámara de marcha atrás.
- P.ANT: Fuente de alimentación conmutada para la antena activa (12V / máx. 200mA).
- ACC: Señal de encendido
- P.CON: Fuente de alimentación conmutada para el amplificador externo (12V / máx. 200mA).
- ILLUMI: entrada para las luces del coche, necesaria para el modo de regulación «auto», solo DC 12 V, ¡la señal PWM puede causar parpadeo de la pantalla!
- PARKING: Conectar a la señal del freno de mano.
- WHEEL KEY: Entrada para SWC (control del volante).

**Conexiones:**

- B+ : Salida de alimentación (habilitada si el ACC está activado) (12 V / máx. 500 mA)
- CÁMARA 12V: Alimentación de la cámara (habilitada si la cámara fuente está activa) (12 V / máx. 200mA)
- Alimentación phantom DAB (12 V / máx. 100mA)

**Nota:**

Para su funcionamiento, el ACC debe estar conectado y encendido. El dispositivo no opera sin el ACC. No conecte el ACC a la BATERÍA directamente, esto causará un alto consumo de batería. Para mantener todos los ajustes y la memoria, la BATERÍA debe estar conectada permanentemente.

## Solución de problemas





---

A continuación encontrará algunos errores típicos y sus posibles soluciones. Si sigue teniendo problemas con el aparato, póngase en contacto con su distribuidor especializado o con el servicio técnico de Blaupunkt. Si tiene algún problema, la instalación debe ser revisada o realizada por un especialista. La mayoría de los problemas que pueden surgir se deben a errores de conexión y funcionamiento.

- Después de la instalación, las luces de control del airbag del salpicadero del coche se encienden / el velocímetro no funciona, etc :  
Es evidente que la conexión del aparato es incorrecta. Desconecte inmediatamente la batería del vehículo y retire la radio. La instalación debe ser realizada / revisada por un especialista.
- A volúmenes más altos, el aparato se apaga completamente o la pantalla parpadea:  
Compruebe el diámetro del cable de la fuente de alimentación. La instalación debe ser realizada / revisada por un especialista.
- El mando a distancia no funciona:  
Compruebe que la batería está correctamente insertada. Compruebe la batería.
- El aparato no se enciende / el aparato no reacciona al ACC:  
¿El ACC / la batería están conectados correctamente? Compruebe la correcta conexión del dispositivo. La instalación debe ser realizada / revisada por un especialista. Recuerde: Este dispositivo solo puede funcionar si el ACC está correctamente conectado.
- El aparato no tiene la recepción de radio o es mala:  
Compruebe la antena para la zona de recepción correspondiente. Compruebe si necesita un adaptador phantom de alimentación.
- USB, CD, SD u otros soportes de datos no funcionan:  
Compruebe el funcionamiento con otro soporte de datos, reformatee el soporte de datos, utilice otros archivos multimedia. Consulte el manual del usuario para conocer los soportes de datos compatibles.
- Cámara sin imagen / sin audio:  
Compruebe la conexión de la cámara, compruebe los ajustes del sistema del dispositivo. Como prueba, puede conectar la cámara a una conexión AV-IN y comprobar si funciona con ella.
- No es posible la reproducción de vídeo:  
Compruebe la correcta conexión de la señal de freno. Ponga el freno de mano para activar la reproducción de vídeo.
- Problemas de Bluetooth, como: no se muestra la agenda telefónica, el teléfono no se conecta, no se oye a la persona que llama:  
Compruebe si hay actualizaciones de software para el teléfono y/o la radio disponibles. Borre el teléfono de la radio y elimine el teléfono de la lista de la radio, luego restablezca la conexión. Confirme todas las solicitudes de autorización por teléfono con Sí. Pruebe con otro teléfono.
- La persona que llama no puede oírme:  
Compruebe la conexión del micrófono externo. Compruebe la configuración del micrófono en los ajustes de Bluetooth. Pruebe con otro teléfono.
- La pantalla tiene píxeles pequeños, mal iluminados o no iluminados:  
A pesar de los procesos de producción más cuidadosos y modernos, por desgracia es inevitable, debido a la tecnología, que haya los llamados errores de píxeles en las pantallas LCD. Pueden estar presentes desde el principio o producirse con el tiempo. Si hay un pequeño número de errores de este tipo, no es motivo de queja.
- SUB-OUT o sus opciones de ajuste en el dispositivo no tienen ninguna función: Compruebe la correcta conexión del subwoofer a la salida SUB-Out del aparato, de lo contrario las opciones de los ajustes de audio no tienen efecto. Asegúrese de habilitar el SUB-OUT en la configuración.
- Avería / problema que no figura en esta lista. Una función del dispositivo no opera como se esperaba / el dispositivo no se comporta como se esperaba:  
Restablezca los ajustes de fábrica del dispositivo. Compruebe que el software está actualizado, las actualizaciones de software actuales se pueden encontrar en nuestra página web.

114	<b>Laitteen ohjainlaitteet</b>	128	Apple Music
115	<b>Ohjainlaitteet – kauko-ohjain</b>	128	Apple Maps
116	<b>Turvallisuusohjeet</b>	129	<b>Android Auto<sup>®</sup>-palvelu</b>
116	Käytetyt symbolit	129	Perusvaatimukset
116	Tieturvallisuus	129	Puhelimen konfigurointi
116	Yleiset turvallisuusohjeet	129	Laitteen konfigurointi
116	Käyttötarkoitus	129	Yleisnäkymä
117	<b>Puhdistusohjeet</b>	129	Google-assistentti
117	<b>Hävitysohjeet</b>	130	Musiikki
117	<b>Toimituslaajuus</b>	131	Karttojen avaaminen
117	<b>Laitteen käyttö</b>	132	<b>Asennusohje</b>
117	Päälle /pois päältä kytkentä	133	<b>Kytkenäkaavio</b>
117	Äänenvoimakkuus	134	<b>Ongelmien ratkaiseminen</b>
117	<b>Käyttö</b>		
117	Kosketusnäyttö		
118	Asetukset valikossa		
118	<b>Päävalikko</b>		
118	Päävalikon avaaminen		
118	Päävalikon näyttö		
119	<b>Ääniasetukset</b>		
119	Taajuuskorjaimen näyttö 1		
119	Taajuuskorjaimen näyttö 2		
120	<b>Järjestelmän asetukset</b>		
120	Järjestelmän asetusten avaaminen		
120	Asetusnäyttö		
120	<b>Ulkoiset laitteet ja tietovälineet</b>		
120	Perustiedot		
120	USB-tietovälineet		
121	Bluetooth <sup>®</sup> lähteet		
122	<b>Analoginen radio (FM, AM)</b>		
122	Radiotoiston käynnistäminen		
122	Radionäyttö		
123	<b>Digitaaliradio (DAB/DAB+)</b>		
123	DAB.-toiston käynnistäminen		
123	DAB-näyttö		
123	<b>Multimediatoisto (USB, AV-IN, BT Audio)</b>		
123	Multimediatoiston käynnistäminen		
123	Multimedianaäyttö		
124	Multimediaselain tyyppin ja kansioiden mukaan		
125	<b>Puhelun soittaminen</b>		
125	Siirtyminen puhelimeen		
125	Näppäimistönäyttö		
125	Soittoluettelo		
125	Yhteystiedot		
126	Tulevat/lähtevät puhelut		
126	<b>SWC-lähdön toiminta</b>		
127	<b>CarPlay<sup>®</sup>-palvelu</b>		
127	Vaatimukset		
127	Puhelimen konfigurointi		
127	Laitteen konfigurointi		
127	Tunnettu päänäyttö		
128	<b>Siri<sup>®</sup> käyttö</b>		



1. Käyttäjän kosketuskäyttöliittymä
2. Reset-painike  
Palauttaa tehdasasetukset  
Huomio: Kaikki personoidut asetukset poistetaan!
3.  (VALIKKO)-painike
4.  Äänenvoimakkuuden lisäämispainike
5.  Äänikomentopainike (puhelimelle)
6.  Äänenvoimakkuuden hiljentämispainike
7.  Virtalähteen/mykistykseen painike:  
Lyhyt painallus: Äänilähteen mykistys  
Pitkä painallus: Laitteen pois päältä kytkeminen
8. Sisäinen mikrofoni

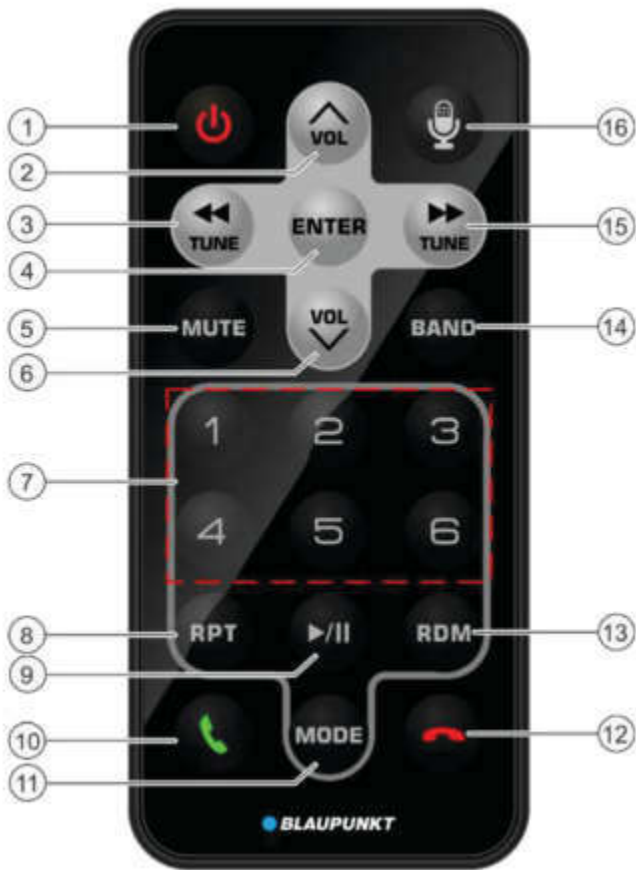

1. Virtapainike  
Laitteen päälle/pois päältä kytkentä
2. Äänenvoimakkuuden lisääminen
3. Viritys/edellinen kappale
4. Vahvista
5. Mykistys
6. Äänenvoimakkuuden alentaminen
7. Muistipainikkeet 1–6
8. Toisto
9. Toisto/pysäytys
10. Puhelun vastaanotto
11. KÄYTTÖTILA
12. Puhelun lopetus
13. Satunnaiskappale
14. KAISTA
15. Viritys/seuraava kappale
16. Äänen aktivointipainike (puhelimelle)



### Turvallisuusohjeet

Tämä laite on valmistettu tekniikan kehityksen tämänhetkisten standardien ja hyväksytyjen turvallisuussäätöjen mukaisesti. Siitä huolimatta voi syntyä erilaisia vaaroja, mikäli ei noudateta tässä ohjekirjassa annettuja turvallisuusohjeita.

- Lue tämä käyttöohje kokonaan ja huolellisesti läpi, ennen kuin alat käyttää auton äänijärjestelmää.
- Säilytä tämä käyttöohje sellaisessa paikassa, että se on aina kaikkien auton ja laitteen käyttäjien käytettävissä.
- Jos luovutat auton äänijärjestelmän toiselle henkilölle, anna tämä käyttöohje laitteen mukana.

Noudata sen lisäksi tähän auton äänijärjestelmään liitettävien laitteiden käyttöohjeissa olevia ohjeita.

### Käytetyt symbolit

Tässä käyttöohjeessa käytetään seuraavia symboleita:



**VAARA!**

Varoittaa loukkaantumisvaarasta



**VAARA!**

Varoittaa kovasta äänenvoimakkuudesta



**CE-tunnus on vahvistus** EU-direktiivien mukaisuudesta.

 Osoittaa seuraavaa toimintaa

 Merkitsee luettelointia

### Tieturvallisuus

Noudata seuraavia liikenneturvallisuuteen liittyviä ohjeita:



**VAARA!**

**Liikenneturvallisuusriski, kun laitetta käytetään ajon aikana.**

Laitteen käyttö ajon aikana voi häiritä kuljettajan huomiota liikennetilanteeseen ja johtaa vakaviin onnettomuuksiin!

Erityisesti seuraavien toimintojen käyttö vaikuttaa suuresti ajoneuvon kuljettajan huomioon:

- videoiden toisto,
- Yhdistetyn älypuhelimien käyttö.

Älä käytä näitä ja kaikkia lisätoimintoja, jotka häiritsevät kuljettajan huomiota liikennetilanteessa ja ajoneuvon ohjaamista ajon aikana.

Näiden toimintojen käyttämiseksi pysähdy sopivaan paikkaan ja käytä laitetta pysähdyksen aikana.

- Laitteen käyttö ei saa häiritä ajoneuvon turvallista ohjaamista. Epävarmassa tapauksessa pysähdy sopivaan paikkaan ja käytä laitetta pysähdyksen aikana. Kuljettajat eivät saa käyttää toimintoa, jotka häiritsevät hänen liiketilanteen seuraamista (kuten videoiden toisto, matkan päämäärän asettaminen kyseisen laitteen mahdollisuuksista riippuen).
- Navigointisuosituksia pitää noudattaa tieliikennemääräyksiä rikkomatta! Liikennemerkeillä ja tieliikennemääräykset ovat aina etusijalla navigointiohjeisiin nähden.
- Aseta aina kohtuullinen äänenvoimakkuus, jotta vältät kuulon vaurioitumisen ja pystyt kuulemaan varoitusäänet (esim. poliisiauton sireenin). Jos ääni on mykistetty (esim. äänilähdettä vaihdettaessa), äänenvoimakkuuden muutos ei ole kuultavissa. Älä nosta äänenvoimakkuutta mykistyksen aikana.

### Yleiset turvallisuusohjeet

Noudata seuraavia ohjeita, jotta sinulle ei aiheudu mitään vammoja:

Älä modifioi, äläkä avaa laitetta. Laite on varustettu 1-luokan laserilla, joka voi vaurioittaa silmiä.

### Käyttötarkoitus

Tämä laite on tarkoitettu asennettavaksi ja käytettäväksi 12 V sähköjärjestelmän jännitteellä varustetuissa ajoneuvoissa ja se pitää asentaa DIN-standardin mukaiseen aukkoon.

Noudata laitteen tehon raja-arvoja. Mahdolliset korjaukset ja asennus pitää antaa ammattimiehen suoritettavaksi.

**Asennusohje**

Saat asentaa tämän auton äänijärjestelmän itse vain, jos sinulla on kokemusta auton äänijärjestelmien asentamisesta ja tunnet hyvin ajoneuvon sähköjärjestelmän. Noudata tämän käyttöohjeen lopussa olevia kytkentäkaavioita. Laitteen asennus ei saa vaikeuttaa tai estää minkä tahansa ilmatyynyn, muiden turvalaitteiden tai ohjauselementtien toimintaa.

**Vaatimustenmukaisuusvakuutus**

Blaupunkt Competence Center Car Multimedia-Evo Sales GmbH vakuuttaa täten, että tämä laite on direktiivin 2014/53/EU perusvaatimusten ja muiden sovellettavien vaatimusten mukainen. Vaatimustenmukaisuusvaatimus on nähtävissä Internet-osoitteessa [www.blaupunkt.com](http://www.blaupunkt.com).

**Puhdistusohjeet**

Liutin-, puhdistus- ja hankausaineet sekä Cockpit-aerosolit ja muovien hoitoaineet voivat sisältää sellaisia aineita, jotka voivat vaurioittaa auton äänijärjestelmän pintaa.

Käytä auton äänijärjestelmän puhdistamiseen ainoastaan kuivaa tai lievästi kostutettua puhdistuspyyhettä.

**Hävitysohjeet**

 Älä hävitä käytöstä poistettua laitetta kotitalousjätteiden mukana!

Toimita laite, kauko-ohjain ja käytetyt paristot käytettyjen laitteiden keräyspisteeseen niiden hävittämistä varten.

**Toimituslaajuus**

Toimituslaajuuteen sisältyy:

- Auton äänijärjestelmä,
- Kauko-ohjain,
- Ulkoinen Bluetooth-mikrofoni,
- Käyttöohje,
- Tukikehys,
- Pienosasetti,
- Asennustarvikkeet,
- Liitäntäkaapelit.

**Käyttö****Kosketusnäyttö****Tärkeä huomautus:**

Älä käytä kosketusnäytön käyttämiseen teräviä tai kovia esineitä, kuten kuulakärkikyniä tai mustekyniä.

Laitteessa on kapasitiivinen kosketusnäyttö, joka mahdollistaa laitteen käytön kaukosäätimellä (katso näiden ohjeiden alussa oleva luku "Ohjainlaitteet").

**Napauttaminen**

Ohjaimen aktivoimiseksi, esim. painikkeen, riittää, että kosketat kevyesti näytön pintaan. Sinun ei tarvitse painaa voimakkaasti näytön pintaa.

- Lyhyt napautus:  
Lyhyt kosketus näytön pinnalla riittää useimpien ohjainlaitteiden aktivoimiseksi.
- Pitkä napautus:  
Jotkut toiminnot vaativat pitkän napautuksen. Aseta sormenpääsi näytön pinnalle ja pidä siinä noin 1 sekunnin ajan.

**Pyyhkäisy / vieritys**

Jotkut toiminnot vaativat pyyhkäisemisen näytön pinnan yli, esim.

- luettelon vierittäminen,
- liukusäätimien säätö.

Napauta näytön pintaa ja laita sormesi sen pintaan. Siirrä seuraavaksi sormeasi pintaan pitkin (älä irrota sitä näytöstä).

## Päävalikko

### Päävalikon avaaminen

☛ Paina painiketta [  ].

### Päävalikon näyttö

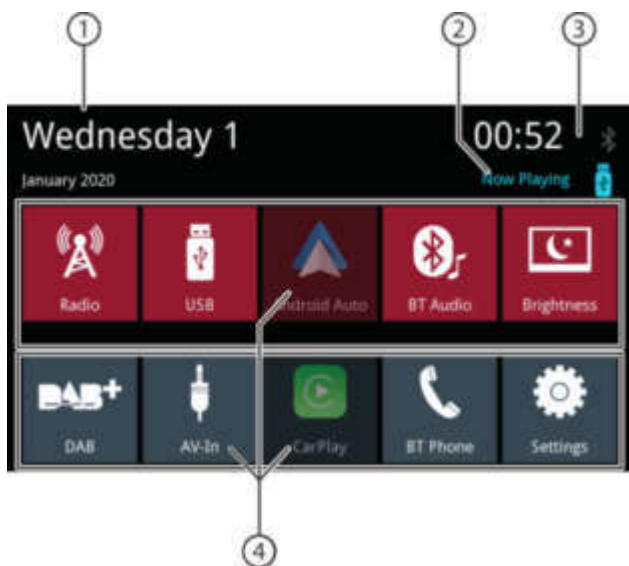

Päävalikon näytöllä on käytettävissä seuraavia alueita ja tietoja:

1. Päivämäärä
2. Toistettavan äänen / videon lähde
3. Aika / Bluetooth™-tila
4. Painikkeet äänilähteille; äänilähteen aktivoimiseksi napauta painiketta.

### Päävalikossa voidaan suorittaa seuraavia toimintoja:

- Valita äänilähde Radio, DAB, USB, BT Audio, AV-In (katso käyttöohjeen vastaavat luvut),
- Valita puhelin puhelun soittamiseksi (katso käyttöohjeen vastaavat luvut),
- Valitse Apple Car Play® tai Android Auto® (se edellyttää USB-liitäntään liitettyä yhteensopivaa puhelinta, katso käyttöohjeen vastaavat luvut),
- Muuttaa näytön kirkkautta (napauta lyhyesti painiketta) tai kytkeä näyttö pois päältä (napauta lyhyesti painiketta (>1 sekunti)); napauta uudelleen näytön päälle kytkemiseksi.
- Avata asetusosio (katso käyttöohjeen vastaavat luvut).
- Valita „now playing” [toista nyt] äänilähteen toiston avaamiseksi.

### Siirtyminen edelliseen näyttöön tai ylempään tason valikkoon

☛ Kosketa painiketta [  ].

tai:

☛ Kosketa painiketta [  ].

### Asetukset valikossa

#### Option aktivointi / deaktivointi

☛ Option aktivoimiseksi tai deaktivoimiseksi napauta valikon vastaavaa positiota tai symbolia.

Aktivoitu:  -  -  -

Deaktivoitu:  -  -  -

#### Säätäminen

Jotkut asetukset voidaan tehdä liikusäätimellä.

☛ Napauta haluamaasi kohtaa liikusäätimessä tai vedä sormella liikusäädintä pitkin.

#### Lisäasetukset

Jotkut optiot tarjoavat lisäasetuksia.

☛ Avataksesi asetusvalikon kosketa painiketta [  ].

## Ääniasetukset

### Taajuuskorjaimen näyttö 1

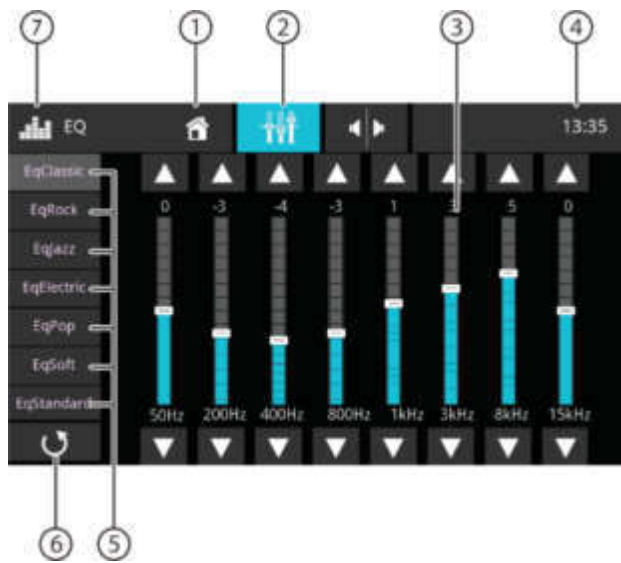

Taajuuskorjaimen näytöllä 1 ovat käytettävissä seuraavat toiminnot:

1. Home-painike, paluu päävalikkoon
2. Siirtyminen taajuuskorjaimen näyttöön 2 (katso seuraava kappale)
3. Taajuuskaistan näyttö, napauta tehdxsesi muutoksen
4. Aika / Bluetooth™-tila
5. Taajuuskorjaimen esiasetukset: Napauta esiasetusta valitaksesi.
6. Ei koske
7. Painike EQ, paluu päävalikkoon

#### Huomio:

Jos taajuuskorjain valitaan ja tehdään esiasetuksen muutos, siitä tulee automaattisesti "mukautettu" asetus. Edelliset mukautetut asetukset korvataan. Taajuuskorjaimen alkuperäiset esiasetukset pysyvät muuttumattomina.

### Taajuuskorjaimen näyttö 2

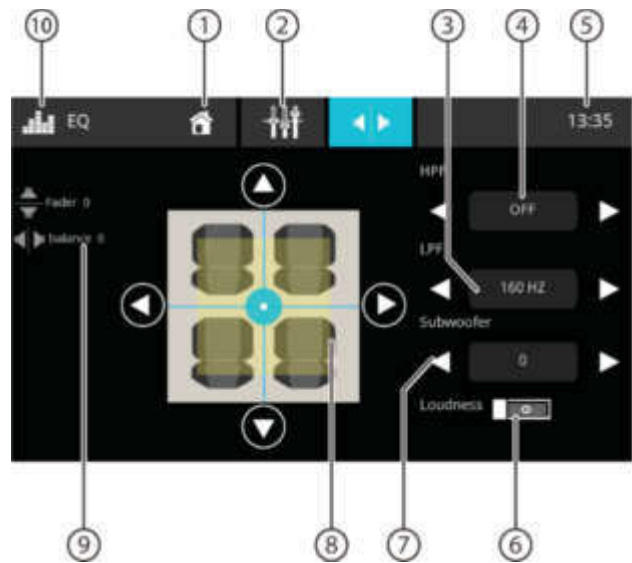

Taajuuskorjaimen näytöllä 2 ovat käytettävissä seuraavat toiminnot:

1. Home-painike, paluu päävalikkoon
2. Siirtyminen taajuuskorjaimen näyttöön 1 (katso seuraava kappale)
3. LPF-taso voidaan asettaa painikkeilla [◀] ja [▶]
4. HPF-taso voidaan asettaa painikkeilla [◀] ja [▶]
5. Aika / Bluetooth™-tila
6. Äänenvoimakkuustoiminnon päälle tai pois päältä kytkentä [äänenvoimakkuuden säätö]
7. Subwooferin taso voidaan asettaa painikkeilla [◀] ja [▶]
8. Balanssiin ja faderin säätö: Äänenvoimakkuuden jakoa voidaan muuttaa painikkeilla [◀] ja [▶] (balanssi) tai [▲] ja [▼] (fader) tai: Napauta näytetyn matkustamon kohtaa säätääksesi välittömästi sopivan äänenvoimakkuuden jakauman.
9. Tämänhetkinen balanssin ja faderin arvo
10. Painike EQ, paluu päävalikkoon

### Järjestelmän asetukset

#### Järjestelmän asetusten avaaminen

☛ Valitse päävalikossa painike Settings (asetukset) (katso luku "Päävalikko").

#### Asetusnäyttö

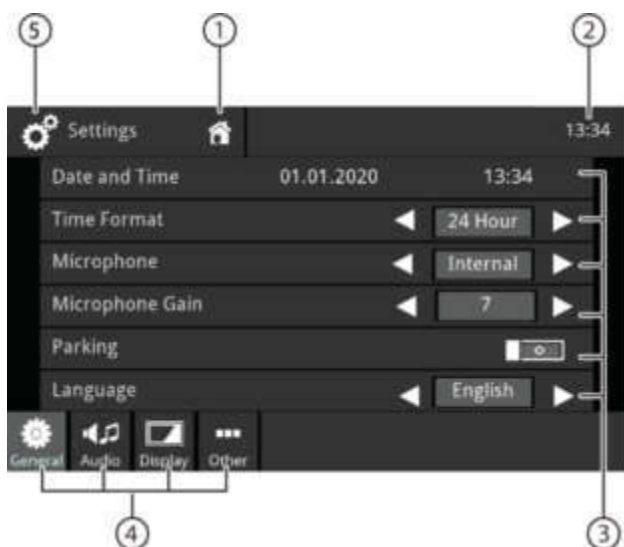

#### Huomio:

Vieritä tarvittaessa luetteloa päästäksesi haluttuun asetukseen.

Asetusnäytössä on pääsy seuraaviin toimintoihin ja tietoihin:

1. Home-painike, paluu päävalikkoon
2. Aika / Bluetooth™-tila
3. Alivalikkokohdat
4. Valikkokohdat
5. Settings-painike (asetukset), paluu päävalikkoon

Asetusvalikosta on pääsy seuraaviin valikon ja alivalikon kohtiin:

- **Yleistä:** Laitteen yleisasetusten tekeminen:
  - Päivämäärän ja ajan asetus
  - Aikamuodon asetus
  - Mikrofonin asetus
  - Mikrofonin voimakkuuden asetus
  - Pysäköintiasetus
  - Kieliasetus
  - Näppäimistöäänänen asetus
  - Ohjauspyörän painikkeiden asetus
- **Ääni:** Ääniasetusten tekeminen:
  - Taajuuskorjaimen asetukset
  - Subwooferin asetukset / subwooferin vahvistaminen
  - Äänilähteiden äänenvoimakkuuden asetukset
- **Näyttö:** Näytön asetusten tekeminen:
  - Kirkkauden säätö
  - Himmennystilan asettaminen (huomautus: tila "auto" edellyttää, että auton valotulo on kytketty)

- **Muut:** Muiden asetusten tekeminen:
  - Laitteen ohjelmointitietojen näyttäminen
  - Tehdasasetusten palauttaminen

### Ulkoiset laitteet ja tietovälineet

#### Perustiedot

- USB-tietovälineet
- MP3-tiedostot, videot ja kuvat
- Tiedostomuoto / tiedostojärjestelmä: FAT / FAT32
- Tuetut tiedostomuodot:
  - .mp3, .ogg, .flac, .wma, .wav, .mkv, .avi

#### Huomio:

Tiedostojen toistettavuus voi riippua käytetystä kooderiohjelmistosta j tai upotetuista audio-/videokoodikeista konttimuodoissa. Blaupunkt ei voi taata yhteensopivuutta kaikkien käytettävissä olevien tiedostojen kanssa.

#### USB-tietoväline

Laitteessa on yksi USB-portti:

- USB-portti laitteen takana

#### USB-tietovälineen liittäminen

Laita USB-tietoväline USB-liitäntään. Laite kytkeytyy automaattisesti USB-tilaan. Tiedot luetaan, toisto käynnistyy laitteen ensimmäiseksi tunnistavasta multimediatiedostosta.

#### USB-tietovälineen irrottaminen

Kytke äänijärjestelmä pois päältä.  
Irrota USB-tietoväline.



**Bluetooth®-lähteet**

Bluetooth®-toiminto mahdollistaa pariliitoksen muodostamisen matkapuhelinten ja multimediaa toistavien laitteiden välille.

Kun olet muodostanut pariliitoksen matkapuhelimen ja laitteen välille, voit soittaa puheluita sisäänrakennettua handsfree-laitetta käyttäen. Sinulla on pääsy soitettuihin puhelinnumeroihin ja pariliitetyn puhelimen yhteystietoihin.

Jos liitetty Bluetooth®-laite tukee A2DP- ja AVRCP-toimintoja, voit toistaa musiikkia auton äänijärjestelmän kautta ja ohjata toistoa.

**Bluetooth®-laitteen yhdistäminen ensimmäisen kerran****Huomio:**

Kytke tarvittaessa ensin Bluetooth®-toiminto päälle ulkoisessa Bluetooth® -laitteessa ja varmista, että se on näkyvässä.

Valitse päävalikossa painike Settings (asetukset) (katso luku "Päävalikko").

Valitse Bluetooth-optio.

**Huomio:**

Kytke ensin tarvittaessa Bluetooth®-toiminto päälle.

Valitse kohta Devices Management (laittehallinta) päälle.

Napauta Add device (lisää laite).

Laite tunnistetaan ja se ilmestyy laiteluetteloon omalla Bluetooth®-nimellä.

**Huomio:**

Jos Bluetooth®-laite ei ilmesty laiteluetteloon, yhteys on muodostettava Bluetooth®-laitteen avulla:

- Ulkoisen Bluetooth®-laitteen pitää tunnistaa laite nimellä "BLAUPUNKT".

- Yhteyden muodostamisessa pitää käyttää Bluetooth®-laitteen PIN-koodia. Tarvittaessa on ensin määritettävä Bluetooth®-PIN-koodi Bluetooth-valikon optiossa Pairing Code (pariliitoksen muodostamiskoodi).

Napauta laitteen kohtaa laiteluettelossa.

Syötä tarvittaessa Bluetooth PIN-koodi ulkoisessa Bluetooth®-laitteessa.

Ulkoinen Bluetooth®-laite on yhdistetty ja on käytettävissä.

**Huomio:**

Bluetooth® PIN-koodi voidaan vaihtaa Bluetooth-valikon optiossa Pairing Code (pariliitoksen muodostamiskoodi).

**Bluetooth®-laitteiden hallinta**

Valitse päävalikossa painike Settings (asetukset) (katso luku "Päävalikko").

Valitse Bluetooth-optio.

**Huomio:**

Kytke ensin tarvittaessa Bluetooth®-toiminto päälle.

Valitse kohta Devices Management (laittehallinta) päälle.

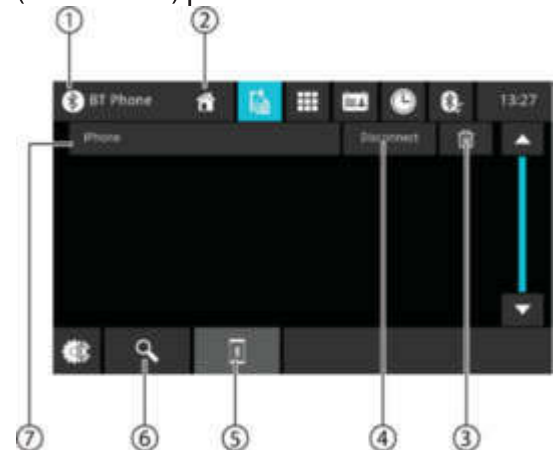

1. Bluetooth-painike, paluu päävalikkoon
2. Home-painike, paluu päävalikkoon
3. Laitteen poistopainike
4. Katkaise yhteys painike
5. Pariliitosluettelon painike
6. Etsi laite painike
7. Pariliitettujen laitteiden painike  
Voit poistaa laitteen rekisteröinnin napauttamalla sen nimeä ja sen jälkeen poistamisristiä. Vahvistuksen jälkeen laitteen rekisteröinti poistetaan.

### Analoginen radio

#### Radiotoiston käynnistäminen

☑ Valitse päävalikossa painike Radio (katso luku "Päävalikko").

Näyttöön ilmestyy radionäyttö (katso seuraava kappale) ja toisto käynnistyy.

#### Radionäyttö

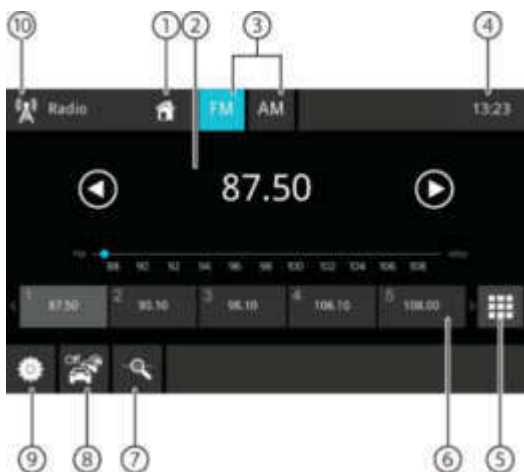

Radionäytössä on pääsy seuraaviin toimintoihin ja tietoihin:

1. Home-painike, paluu päävalikkoon
2. Aseman tiedot-alue:
  - Tämänhetkinen taajuus / aseman nimi / radioteksti
  - Aseman tämänhetkinen muistilohko
  - Taajuusasteikko

**Huomio:**  
Napauta taajuusasteikkoa tai pyyhkäise taajuusasteikon yli sormella muuttaaksesi taajuutta.

[▶] Lyhyt painallus: nouseva hakutoiminto  
Pitkä painallus: Lisää taajuutta askelissa

[◀] Lyhyt painallus: aleneva hakutoiminto  
Pitkä painallus: Alentaa taajuutta askelissa
3. Radioaaltoalueen valinta
4. Aika / Bluetooth™-tila
5. Näppäimistö taajuuden suoraa syöttämistä varten
6. Muistipaikka tämänhetkisessä muistilohkossa  
Lyhyt painallus: Kutsuu tallennetun aseman  
Pitkä painallus: Tallentaa asetetun aseman

#### Huomio:

Vedä sormea muistilohkoluettelon yli siirtyäksesi seuraaviin muistilohkoihin.

7. Nykyisen aaltoalueen esiasetettujen asemien esiskannaus
8. TRAFFIC-toiminnon päälle/pois päältä kytkentä
9. Radioasetukset
10. Radiopainike, paluu päävalikkoon

#### Asetusvalikko

Asetusvalikossa on pääsy seuraaviin toimintoihin ja asetuksiin:

- **RDS Alternative Frequency/ RDS AF:**  
Jos RDS AF-toiminto on aktivoitu, laite vaihtaa automaattisesti asetetun aseman voimakkaimmalle taajuudelle.
- **RDS Regional:**  
Kytkee päälle/pois päältä RDS alueellisen tilan. Jos alueellinen tila on aktivoitu, laite vaihtaa vain asetetun aseman vaihtoehtoisille taajuuksille, jotka lähettävät samaa alueellista ohjelmaa.
- **RDS Time/ RDS CT:**  
RDS ajan näytön päälle/pois päältä kytkentä  
Kun RDS CT-toiminto on päälle kytkettynä, vastaanotettu RDS-signaali asettaa ajan laitteessa automaattisesti.

## Digitaaliradio DAB/DAB+

### DAB.-toiston käynnistäminen

- Valitse päävalikossa DAB-painike (katso luku "Päävalikko").

Näyttöön ilmestyy DAB-näyttö (katso seuraava kappale) ja toisto käynnistyy.

### DAB-näyttö



DAB-näytössä on pääsy seuraaviin toimintoihin ja tietoihin:

- Home-painike, paluu päävalikkoon
- Palvelutiedot-kenttä (nykyisen palvelun nimi/DAB-lisätiedot)
- DAB-vastaanoton tila
- Aika / Bluetooth™-tila
- Palvelun valinta: Käyttöliittymä liukusäätimellä  
Lyhyt painallus: Kutsuu tallennetun palvelun  
Pitkä painallus: Tallentaa tämänhetkisen palvelun
- [▶▶] Siirtyminen seuraavaan tallennettuun palveluun  
[◀◀] Siirtyminen edelliseen tallennettuun palveluun
- Avaa palveluluettelon
- Kaikkien vastaanotettujen palveluiden haku
- Painike DAB, paluu päävalikkoon

DAB/DAB+ toiminnon ensimmäisen käynnistyksen jälkeen, kaistan haku suoritetaan automaattisesti käytettävissä olevien palvelujen (radioasemien) löytämiseksi. Käytettävissä olevat palvelut lisätään palveluluetteloon.

Käytettävissä olevat palvelut näkyvät palveluluettelossa ja voit valita ne kuuntelua varten.

### Huomio:

Jos suoritettu haku päättyi löytämättä yhtään palvelua, on tarkistettava DAB-antenni tai on suoritettava uudelleen haku muussa paikassa.

## Multimediatoisto

Tässä luvussa on kuvattu multimedioiden toisto yhdistetyistä laitteista ja tietovälineistä (USB, CarPlay, Android Music Player, Bluetooth™ Streaming, A/V).



### VAARA!

### Videotoiston aiheuttama

### liikenneturvallisuusriski.

Videotoiston käyttö voi häiritä kuljettajan huomiota liikennetilanteeseen ja johtaa vakaviin onnettomuuksiin!

Ei saa käyttää videotoistotoimintoa autolla ajon aikana. Jos haluat käyttää sitä, pysähdy sopivaan paikkaan ja käytä laitettasi pysähdyksen aikana.

### Huomautukset:

- Saadaksesi isätietoja laitteiden ja tietovälineiden liittämistä tai lisäämisestä lue luku "Ulkoiset laitteet ja tietovälineet".
- Kaikki tietovälineet, laitteet tai yhteystyypit eivät tue kaikkia toimintoja.

### Multimediatoiston käynnistäminen

- Valitse päävalikosta haluamasi tietoväline tai laite (katso luku "Päävalikko").

Näyttöön ilmestyy multimedianäyttö (katso seuraava kappale) ja toisto alkaa tai multimediaselain avautuu (katso luku "Multimediaselain").

### Multimedianäyttö



Multimedianäytössä on pääsy seuraaviin toimintoihin ja tietoihin:

- Home-painike, paluu päävalikkoon

- Kappaleiden tietokentät:  
Äänitoisto: Tiedot kappaleesta kuten kappaleen nimi, esittäjä ja kansi (ei koske A/V)  
Videoiden/kuvien toisto  
**Huomio:**
  - Liitetyn tietovälineen tai laitteen pitää toimittaa tiedot kappaleesta (ID3-tunnisteet).
  - Kuvien toistoa varten valikkopalkit piilotetaan automaattisesti noin n. 3 sekunnin jälkeen. Jos haluat saada valikkopalkit uudelleen näkyviin, napauta näyttöä.
- Mediatyyppin vaihto  
[🎵] Ääniraita  
[📺] Video  
Mediatyyppiä vaihdettaessa mediaselain avautuu automaattisesti (katso seuraava kappale).
- Kappaleen toistamisen/satunnaiskappaleen toiston asettaminen  
[🔊] Kappaleen toistamisen pois päältä kytkentä  
[🔊] Kansion kaikkien kappaleiden toisto  
[🔊] Tämänhetkisen kappaleen toistaminen  
[🔊] Kappaleen toistamisen päälle kytkentä (kaikki tiedostot)  
[🔊] Satunnaistoiston pois päältä kytkentä  
[🔊] Satunnaistoiston päälle kytkentä (tämänhetkinen kansio)  
[🔊] Satunnaistoiston päälle kytkentä (kaikki kappaleet)
- Aika / Bluetooth™-tila
- Toistoprosessi (ei koske kuvien toistoa):
  - Tämänhetkisen kappaleen numero/kappaleiden lukumäärä
  - Tämänhetkinen aika
  - Kokonaisaika
  - Etenemispalkki**Huomio:**  
Napauta etenemispalkkia tai pyyhkäise etenemispalkin yli siirtyäksesi toiseen sijaintiin tämänhetkisessä toistossa.
- Toiston ohjaus:  
[▶▶] Lyhyt painallus: Siirtyminen seuraavaan kappaleeseen/DVD-segmenttiin  
Painettuna pitäminen: Pikahaku eteenpäin  
[⏸] Keskeytys/toiston jatkaminen  
[◀◀] Lyhyt painallus: Siirtyminen edelliseen kappaleeseen/DVD-segmenttiin  
Painettuna pitäminen: Pikahaku taaksepäin

- Napauta painiketta säätääksesi taajuuskorjaimen asetusta
- Napauta painiketta näyttääksesi kappalelistan
- Painike USB, paluu päävalikkoon

### Selain multimediatyyppin ja kansioden mukaan

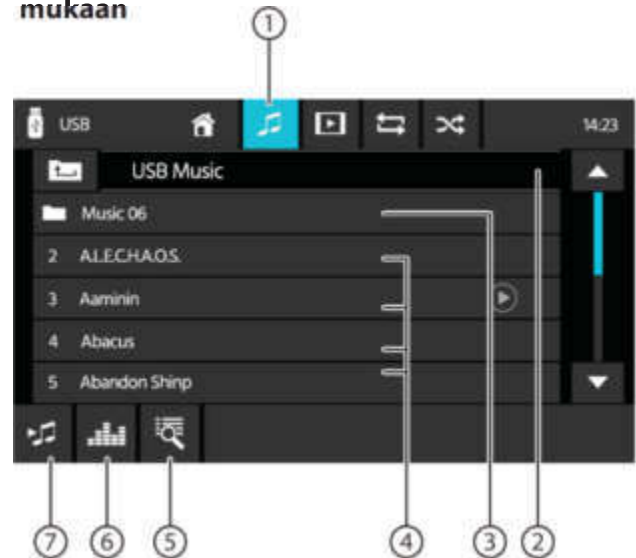

Selaimen näytössä multimediatyyppin ja kansioden mukaan on pääsy seuraaviin toimintoihin ja tietoihin:

- Tämänhetkinen multimediatyyppi
- Tämänhetkisen kansion nimi
- Alikansion avaaminen
- Kappaleen toiston aloitus
- Luettelon avaaminen ja haku
- Taajuuskorjaimen painike: Taajuuskorjaimen ja äänen jakauman asetukset

#### **Huomio:**

Lisätietoja tästä aiheesta on luvussa "Ääniasetukset".

- Napauta palataksesi edelliselle sivulle

## Puhelun soittaminen

### Siirtyminen puhelimeen

☑ Valitse päävalikossa Phone-painike (puhelin) (katso luku "Päävalikko").

### Näppäimistönäyttö

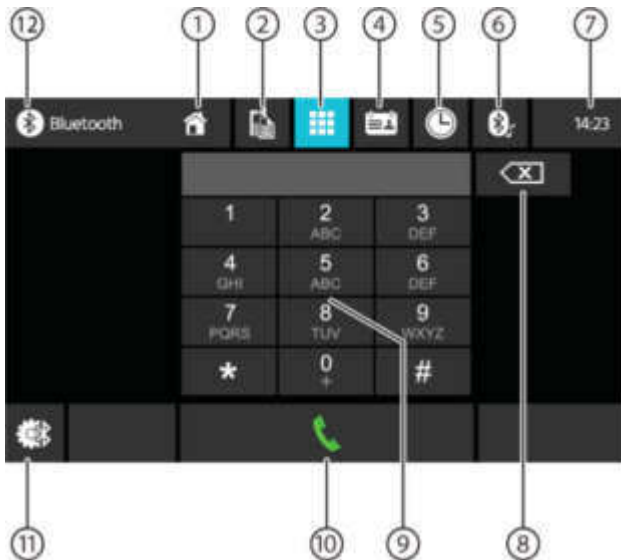

Näppäimistönäytössä on pääsy seuraaviin toimintoihin ja tietoihin:

#### Puhelinnäytön yleistoiminnot:

1. Home-painike, paluu päävalikkoon
2. Siirtyminen laitenäyttöön
3. Siirtyminen näppäimistönäyttöön
4. Siirtyminen yhteystietoihin
5. Siirtyminen soittoluetteloon
6. Siirtyminen A2DP-luetteloon
7. Aika / Bluetooth™-tila
8. Korjausnäppäin merkinnän poistamiseksi
9. Näppäimistö numeroiden syöttämiseen
10. Syötetyn numeron valintänäppäin
11. Bluetooth-asetukset: Avaa Bluetooth™-asetukset
12. Bluetooth-painike, paluu päävalikkoon

### Soittoluettelo



Soittoluettelonäytössä on pääsy seuraaviin toimintoihin ja tietoihin:

1. Viimeksi valittujen numerojen/yhteystietojen ja niihin soitettujen puhelujen päivämäärä ja aika  
Soittaaksesi kyseiseen numeroon/yhteystietoon napauta luettelon kohtaa.
2. Näkymä soitetuista/vastaanotetuista/vastaanottamatta jääneistä puhelusta

### Yhteystiedot

#### Huomio:

Yhteystiedot-toiminto sisältää kaikki puhelimeen tallennetut puhelinnumerot.



Yhteystietonäytössä on pääsy seuraaviin toimintoihin ja tietoihin:

1. Yhteystietoluettelon merkinnät  
Lyhyt painallus: Numeron/yhteystietonumeron valinta tai numerojen näyttö (jos käytettävissä on useampia numeroita)
2. Yhteystietojen synkronointi: Kopioi puhelimeen tallennetut yhteystiedot laitteeseen/päivittää laitteen yhteystiedot

#### Huomio:

Laitteen yhteystiedot voidaan synkronisoida automaattisesti puhelimeen tallennettujen yhteystietojen kanssa (katso luku "Järjestelmäasetukset", optio Bluetooth/Auto Phone Book Sync).



3. Kirjainvalikko: Siirtyminen yhteystietoluettelon valittuun ensimmäiseen kirjaimen Näyttää näppäimistön nimen etsimiseen yhteystietoluettelosta



### Tulevat/lähtevät puhelut



Tulevien puhelujen näytössä on pääsy seuraaviin toimintoihin ja tietoihin:

1. Numeronäppäimistö
2. Puhelujen käsittely:
  - [  ] Puhelun hylkääminen (tulevat puhelut)
  - Puhelun peruuttaminen (lähtevät puhelut)
  - Puhelun lopettaminen (tämänhetkinen puhelu)
  - [  ] Puhelun vastaanotto (tuleva puhelu)
3. Puhelun vaihtaminen laitteen ja matkapuhelimen välillä
4. Mikrofonin päälle/pois päältä kytkentä
5. Soittavan henkilön tiedot
  - Soittavan henkilön yhteystietonimi/puhelinnumero (jos on luettelossa)
  - Puhelun kestoaika

### SWC-lähdön toiminta

Seuraavat hallintalaitteet ovat käytettävissä useimmissa ajoneuvoissa:

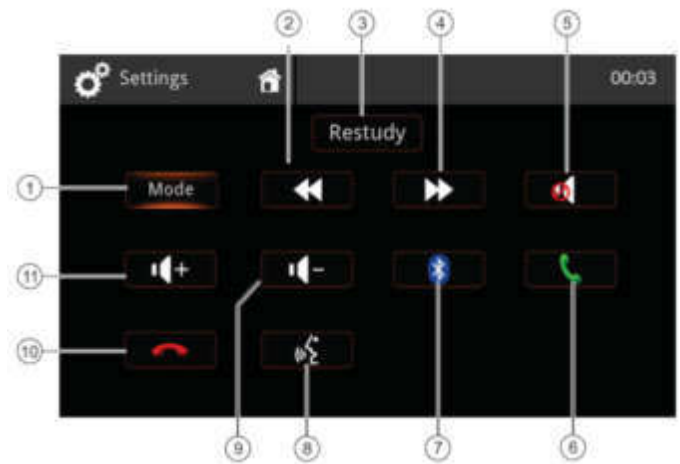

1. Tila (lähteen valinta)
2. Haku/Seuraava kappale/Seuraava asema (+)
3. Restudy - poistaa kaikki asetukset
4. Haku/Edellinen kappale/Edellinen asema (-)
5. Mykistys
6. BT-puhelu/puhelun vastaanotto
7. Bluetooth
8. Äänikomento (puhelin)
9. Äänenvoimakkuuden alentaminen (-)
10. BT-puhelun lopetus/puhelun hylkääminen
11. Äänenvoimakkuuden lisääminen (+)

Jos haluat oppia SWC-komentoja auton ohjauspyörän ohjaimesta, paina lyhyesti haluamaasi ohjauspyörän ohjauspainiketta, jonka haluat liittää taustavalaistuun painikkeeseen näytöllä. Näyttö näyttää tämän painikkeen mitatut arvot ja odottaa seuraavaa näppäintä. Voit oppia kaikki näppäimet vaihe vaiheelta tai voit valita yhden näytössä olevan erikoispainikkeen ohittaaksesi muut painikkeet.

### Huomio:

SWC-toiminnon käyttäminen edellyttää lisäyhteyttä auton ohjauspyörän hallintalaitteeseen, mikä saattaa edellyttää lisäadaptoreja. Kysy sen vuoksi paikalliselta jälleenmyyjältäsi yhteensopivia lisävarusteita. Blaupunkt ei voi taata yhteensopivuutta kaikkien markkinoilla olevien ohjauspyörän hallintalaitteiden kanssa.

### Vaatimukset

- Apple Lightning®-kaapeli USB-liittimellä tai korkealaatuinen sertifioitu USB-kaapeli
- iPhone® 5s tai uudempi
- Apple CarPlayn käyttämiseksi Siri® -toiminnon pitää olla päälle kytkettynä.

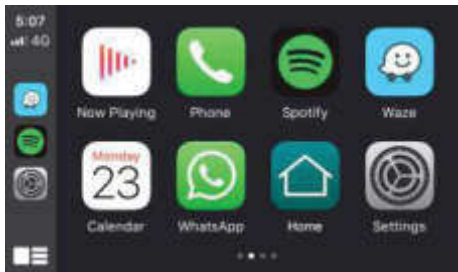

### Puhelimen konfigurointi

#### Ennen aloittamista:

1. Apple CarPlay®-toiminnot voivat toimia toisin kuin Apple iPhone®-puhelimessa.
2. Viesti- ja datamaksuja voidaan periä käytettäessä Apple CarPlay® -palvelua. Ota yhteyttä operaattoriisi saadaksesi tietoja tästä asiasta.
3. Apple CarPlay® perustuu puhelimen toimintaan. Jos esiintyy toimivuusongelmia:
  - Sulje kaikki sovellukset ja käynnistä ne seuraavaksi uudelleen tai
  - On suositeltavaa irrottaa ja kytkeä se seuraavaksi uudelleen puhelimen mukana toimitetulla Apple Lightning -kaapelilla.
  - Äänentunnistusjärjestelmän käyttämiseksi Apple CarPlayn kanssa Siri® -toiminnon pitää olla päälle kytkettynä.

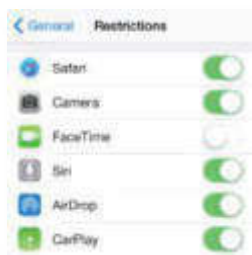

- Siirry puhelimesta **Asetukset > Yleistä > Rajoitukset > CarPlay** salliaksesi pääsyn CarPlayhin.



- Siirry puhelimesta **Asetukset > Yleistä > Siri** ja varmista, että Siri-optio on päälle kytkettynä.

### Laitteen konfigurointi

Yhdistä iPhone radion USB-liitäntään.

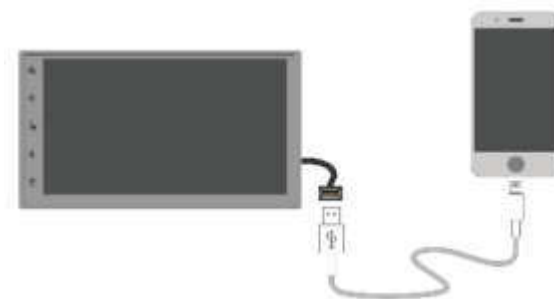

- iPhone puhelimeen ilmestyy ilmoitus, napauta silloin "Salli".
- Apple **CarPlay**®-kuvake on tästä lähtien aktiivinen päävalikossa.
- Paina **CarPlay**®-kuvaketta radionäytössä.

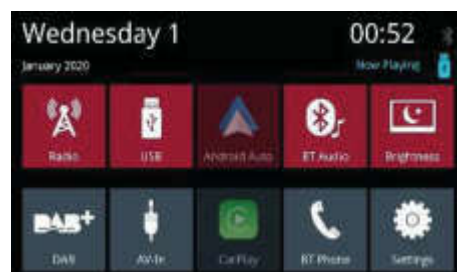

### Tunnettu päänäyttö



1. Viimeksi käytetty sovellus
2. Home-painike / Sirin aktivointi
3. Sovellukset
4. Paluu päävalikkoon
5. Sivun osoitin

Apple CarPlay käyttää Siri-toimintoa monien toimenpiteiden suorittamiseen, kuten viestien lähettämiseen, puheluihin ja kohdepisteiden (POI)/päämääräpisteiden hakuun asettamiseen. Siri-istunnon voi aloittaa millä tahansa näytöllä seuraavasti:

- Pitämällä CarPlay-näytön **Home**-kuvaketta painettuna, painamalla **äänikomentopainiketta** tai

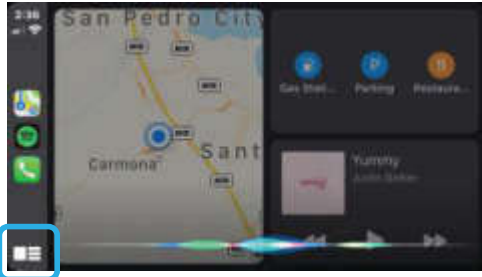

- Pitämällä ohjauspyörän **MODE**-painiketta painettuna ja sanomalla seuraavaksi jonkin seuraavista komendoista:
  - "Text <Yhteystiedon nimi>" "Soitan sinulle myöhemmin" "lähettääkseni tekstiviestin.
  - "Read text messages", lukeaksesi käytettävissä olevan tekstiviestin.
  - "Call <Yhteystiedon nimi>" soittaaksesi puhelun.
  - "Find <Kohdepiste / päämäärä>" paikantaaksesi kohdepisteen/matkan päämäärän.



Äänikomentopainike

#### Huomio:

Varmista, että Siri-toiminto on puhelimesa päälle kytkettynä (**mene Asetukset > Yleistä > Siri**).

MODE-painike



## Apple Music



## Apple Maps

- Äänijärjestelmä mahdollistaa navigaation käytön Apple Mapsin tai muun yrityksen navigointisovelluksen (esim. Waze) avulla.



- Navigointisovellus näyttää matkan päämäärän ja reittivaihtoehdot.



Luettelo tuetuista CarPlay-tuetuista sovelluksista on sivustolla <http://www.apple.com/ios/carplay>. Varmista, että puhelimesa on muiden yritysten sovellusten uusin versio.



Puhelin on suositeltavaa liittää Apple Lightning-kaapelia käyttäen, joka on toimitettu yhdessä puhelimen kanssa.



#### TIEDOT

Käytöstä riippuen Apple CarPlay voi jakaa liitettyyn iPhoneen tiettyjä ajoneuvotietoja (esim. ajoneuvon sijainti, nopeus ja muut käyttöolosuhteet). Yksityiskohtaisia lisätietoja Applen käytöstä ja CarPlayn lähettämien tietojen käsittelystä on esitetty Applen tietosuojapolitiikassa CarPlayn käyttö on käyttäjän omalla vastuulla ja siihen sovelletaan CarPlayn käyttöehtoja, jotka sisältyvät Apple iOS:n käyttöehtoihin. CarPlayn integrointi ajoneuvoon tarjotaan "sellaisenaan", eikä se voi taata CarPlayn toimivuutta nyt tai tulevaisuudessa johtuen muun muassa CarPlay-/Apple iOS-ohjelmiston muutoksista, palvelun keskeytyksistä tai ajoneuvoon integroidun laitteiston tai ohjelmiston yhteensopimattomuudesta tai vanhentumisesta. Kolmannen osapuolen päivitysten johdosta toiminnot voivat muuttua ilman edeltävää ilmoitusta.

CarPlayn käyttö on sallittua vain silloin, kun olosuhteet sallivat turvallisen käytön.



### Perusvaatimukset

- Android Auto-palvelun käyttämiseksi tarvitaan puhelin, jossa on Android-versio 5.0 (Lollipop) tai uudempi.
- Paremman suorituskyvyn saamiseksi suositeltava järjestelmä on Android 6.0 (Marshmallow) tai uudempi.

Ajoneuvoon yhdistämiseen tarvitaan korkealaatuinen sertifioitu USB-kaapeli.

### Puhelimen konfigurointi

#### Ennen aloittamista:

- Android Auto®-toiminnot voivat toimia toisin kuin puhelimesa, jossa on Android®-järjestelmä.
- Viesti- ja datamaksuja voidaan periä käytettäessä Android-palvelua. Ota yhteyttä operaattoriisi saadaksesi tietoja tästä asiasta.
- Android Auto perustuu puhelimen toimintaan. Jos esiintyy toimivuusongelmia:
- Sulje kaikki sovellukset ja käynnistä ne seuraavaksi uudelleen tai irrota puhelin ja yhdistä se seuraavaksi uudelleen
- On suositeltavaa käyttää puhelimen kanssa toimitettua USB-kaapelia.
- Kun Android Auto-palvelu on aktiivinen, ajoneuvon äänentunnistusjärjestelmä pois päältä kytkettynä ja komentojen suorittamiseen käytetään Google®:n äänitoimintoja.

#### Laitteen konfigurointi

- Kytke päälle Bluetooth-toiminto puhelimesa, jossa on Android-järjestelmä ja liitä se USB-porttiin.

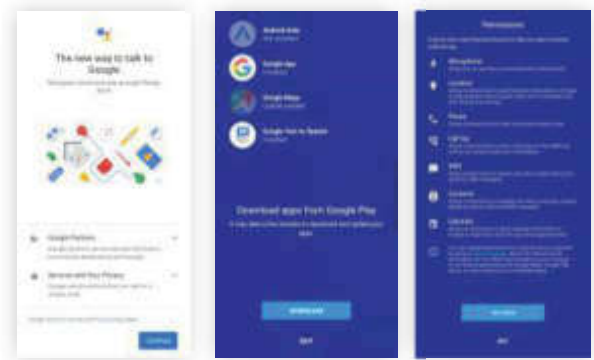

- Puhelimen ensimmäinen yhdistäminen pyytää **lataamaan Android Auto-sovelluksen** ja muut tarvittavat sovellukset.
- Puhelin pyytää lupaa kaikkien oikeuksien aktivointiin.

### Yleisnäkymä

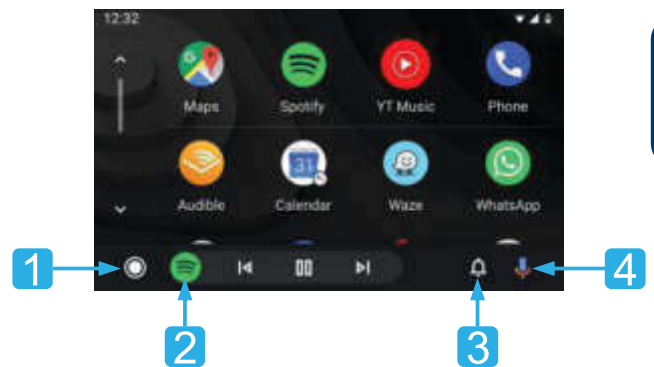

1. Android Auto Home-painike
2. Viimeksi käytetty sovellus
3. Ilmoituspainike
4. Google™-assistentin aktivointi

### Google®-assistentti

Android Auto käyttää Google®-assistenttia moniin toimintoihin. Google®-assistentti voidaan käynnistää radionäytöllä:

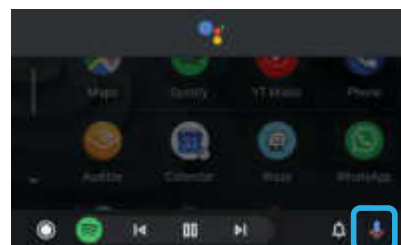

Mikrofonikuvake

- Koskettamalla **Mikrofoni**-kuvaketta Android Auton päänäytöllä.



## Android Auto®-palvelu (jos palvelu on saatavilla)

- Painamalla pääyksikön oikealla puolella olevaa **äänikomentopainiketta** tai,



Äänikomentopainike

- Painamalla pitkään ohjauspyörän Mode-painiketta antamalla komento sanomalla ensin "Hei Google" tai "Ok Google" ja sanomalla sen jälkeen komennon (esim. "Ok Google, mitä minun pitää tehdä tänään?").

MODE-painike



## Puhelin

### Puhelun soittaminen

- Saadaksesi pääsyn viimeisiin puheluihin ja yhteysluetteloon kosketa puhelinkuvaketta Android Auton päävalikossa. Voit myös aloittaa äänitoiminnon ja sanoa seuraavaksi **"Ok Google, Soita <Nimi yhteysluettelossa>"** tai **"Valitse <numero>"** soittaaksesi puhelun.

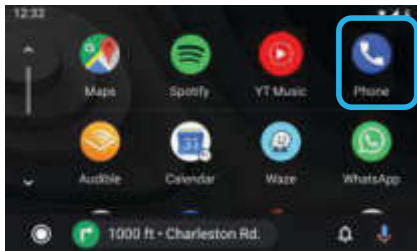

- Lopettaaksesi puhelun paina vain punaista puhelinluurikuvaketta.

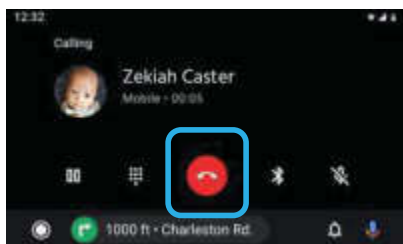

## Musiikki

### Musiikin toisto

Kosketa Google Play Music-sovelluksen kuvaketta tai muiden yritysten (esim. Spotify) muita musiikkisovelluksien kuvaketta.

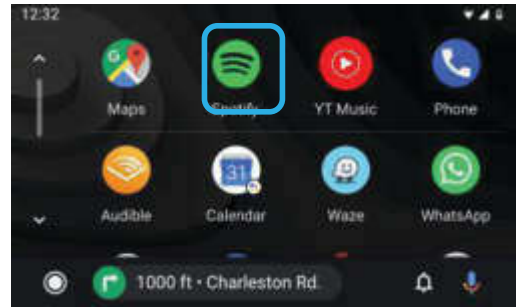

### HUOMIO:

Muiden yritysten tuettujen sovellusten luettelo on löydettävissä Android Auton verkkosivustolla osoitteessa <http://www.android.com/auto>

### Soitto- ja kappaleluetteloiden löytäminen

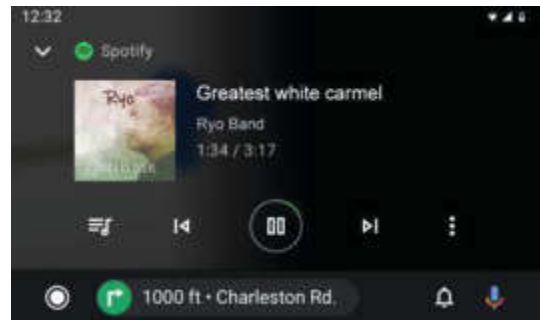

Kosketa musiikkia tukevien sovellusten jono-kuvakkeita saadaksesi pääsyn viimeisiin soittolistoihin, miksauskiin ja jonossa oleviin kappaleisiin.

### Käyttöasetukset

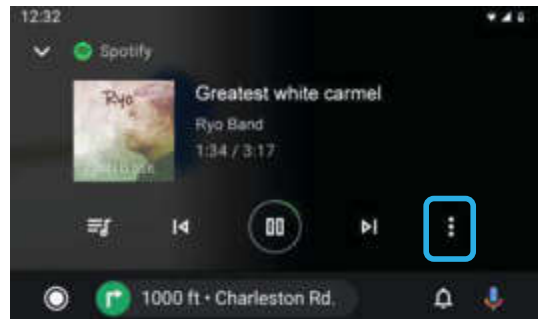

Kosketa **Optiot**-kuvaketta saadaksesi näyttöön lisäasetukset (suosikit/peruutetut yms.). Asetukset voivat olla erilaisia sovelluksesta riippuen.



## Navigointi

### Kartta-sovelluksen avaaminen

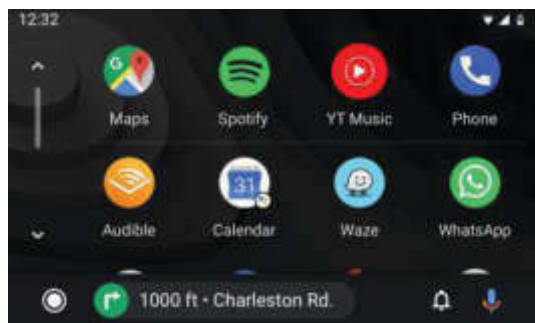

Kosketa Android Auto sovelluksen päävalikossa **Kartta**-kuvaketta saadaksesi pääsyn Google Mapiin tai muiden yritysten (esim. Waze). navigointisovelluksiin.

## Navigointi

Paina **äänikomentopainiketta** ja anna seuraavaksi matkan päämäärä (esim. Ok Google, navigoi kotiin) tai Kohdepiste Google-haun päälle kytkemiseksi.



Äänikomentopainike

Paina ja pidä painettuna **Mode**-painiketta äänitunnistuksen päälle kytkemiseksi: Paikkojen haku, tieliikennetietojen kysyminen tai reitin vaihto.

MODE-painike



## Reitin yleisnäkymä

Google-kartoilla näytetään matkan määränpää ja reittivaihtoehdot.



## TIEDOT

Android Auto-järjestelmä vaatii, että Google Playstä ladattava Android Auto-sovellus on asennettu älypuhelimelle, jossa on Android Lollipop 5.0 tai uudempi käyttöjärjestelmä.

### Varoitus:

Tietyt älypuhelimien käyttötavat eivät välttämättä ole laillisia ajon aikana kyseisessä maassa, joten sinun on oltava tietoinen kaikista rajoituksista ja noudatettava niitä. Jos epäilet tiettyä toimintoa, suorita se vain silloin, kun auto on pysäköity. Mitään toimintoa ei saa käyttää, jollei se ole turvallista kyseisissä ajo-olosuhteissa.

### Android Auton käynnistäminen

Liitä Android Auton kanssa yhteensopiva laite äänijärjestelmäyksikköön USB-kaapelilla. Android Auto käynnistyy automaattisesti tai sitä voi käyttää milloin tahansa päävalikosta.

Huomio: Kun äänijärjestelmäyksikköön on kytketty laite, joka tukee Android Auto-järjestelmää, se on samanaikaisesti kytketty Bluetooth-yhteyden kautta. Jos viisi laitetta on jo pariliitetty, näyttöön tulee ilmoitus, joka kysyy laitteen poistamista. Jos haluat poistaa laitteen, kosketa [Hyväksy]. Jos haluat poistaa toisen laitteen, kosketa [BT-asetukset] ja poista laitteita manuaalisesti.

Huomio: Jos Android Auto on päällä puhelun aikana muulla matkapuhelimella kuin Android Auton kanssa yhteensopivalla laitteella, Bluetooth-yhteys vaihtuu puhelun jälkeen Android Auto-yhteensopivaan laitteeseen.

Android-Auton integrointi ajoneuvoon tarjotaan "sellaisenaan", eikä se voi taata Android Auton toimivuutta nyt tai tulevaisuudessa johtuen muun muassa Android Auto-/Android OS-ohjelmiston muutoksista, palvelun keskeytyksistä tai ajoneuvoon integroidun laitteiston tai ohjelmiston yhteensopimattomuudesta tai vanhentumisesta. Kolmannen osapuolen päivitysten johdosta toiminnot voivat muuttua ilman edeltävää ilmoitusta.

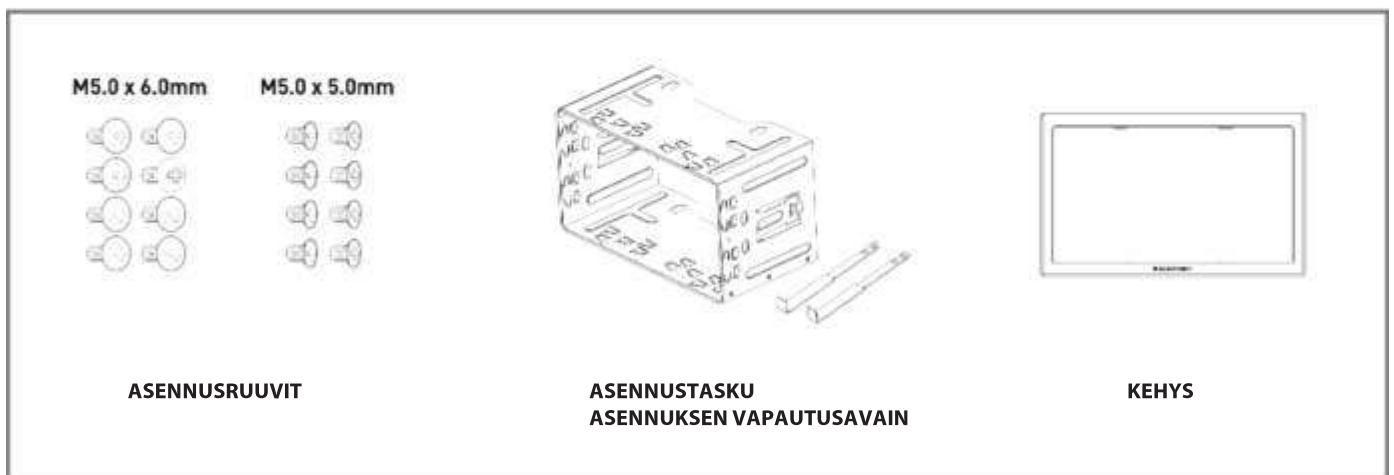
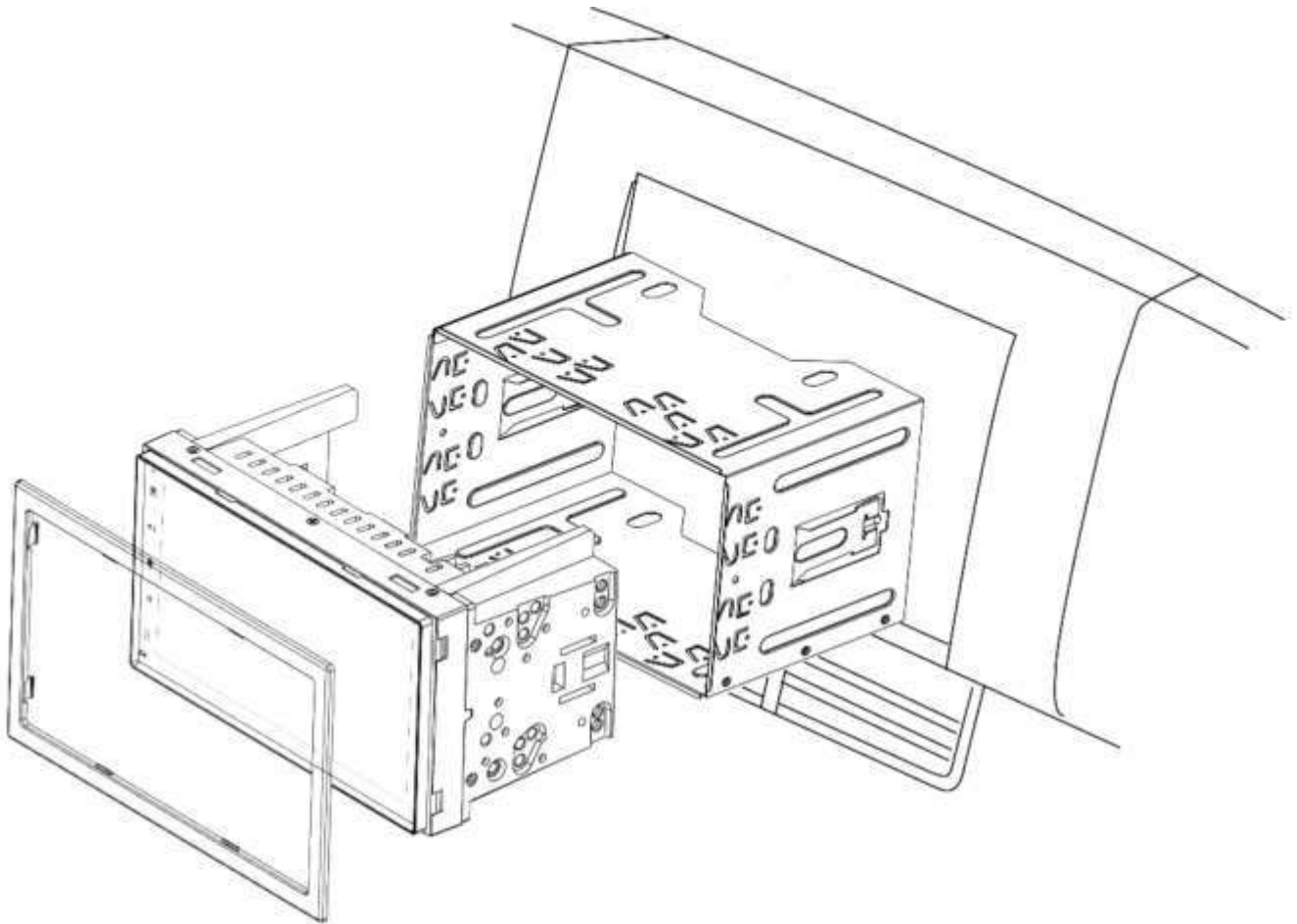

### Asennus:

- Jos tunnet epävarmuutta, ota yhteyttä paikalliseen auton äänijärjestelmäasiantuntijaan saadaksesi asennusapua.
- Autostasi riippuen lisävarusteet, sovittimet ja kehykset voivat olla tarpeellisia. Paikallinen auton äänijärjestelmäasiantuntija voi tukea sinua asentamisessa.
- Asennusvirheet voivat aiheuttaa tuhoja ajoneuvon sähköjärjestelmään tai laitteeseen.

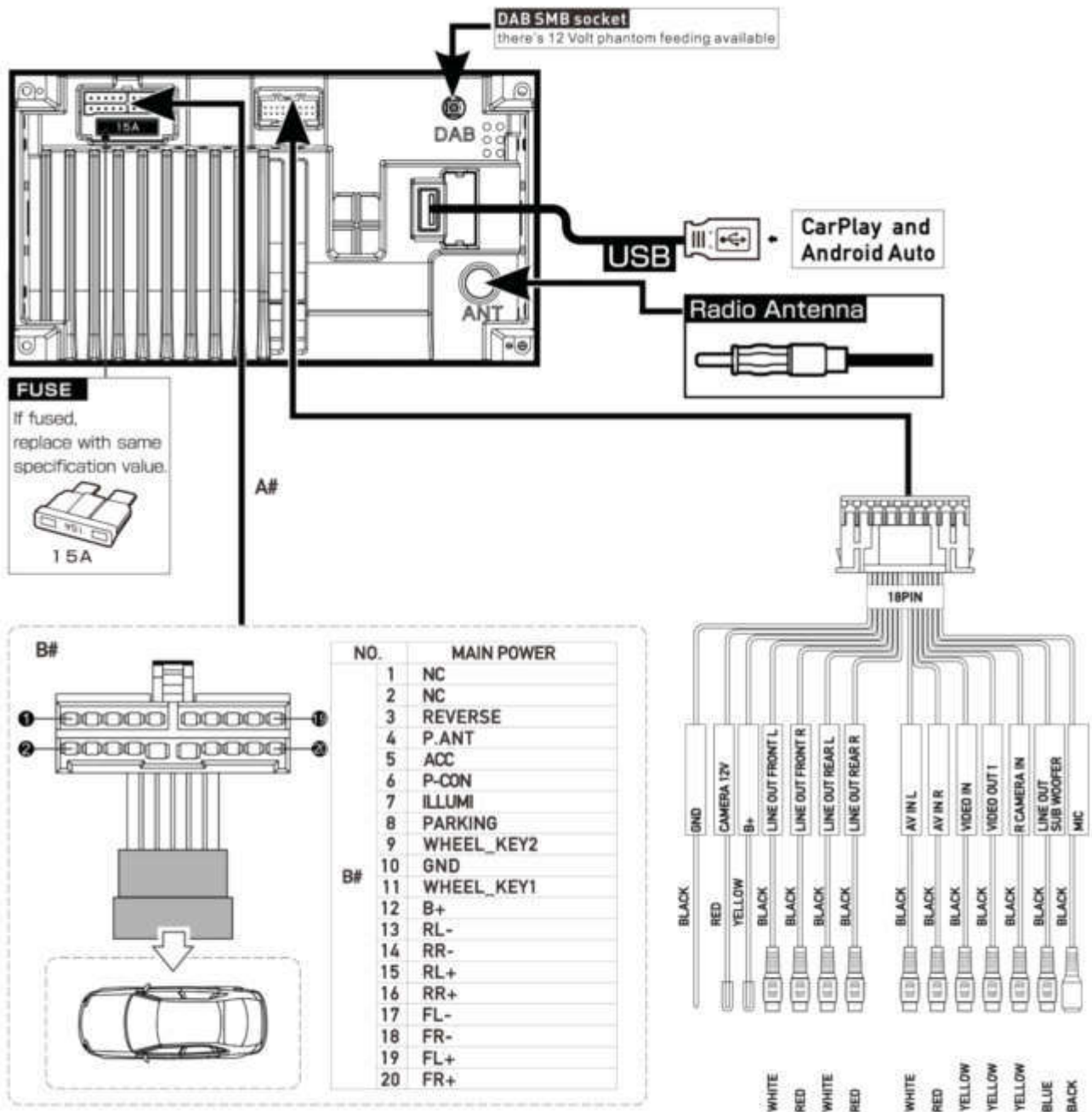
**KytKennät:**

- REVERSE: peruutuskameran aktivoimiseksi tarvittava peruutussignaali autosta
- P.ANT: Aktiivisen antennin kytketty virtalähde (12 V / maks. 200 mA)
- ACC: Sytytysignaali
- P.CONT: Ulkoiseen vahvistimeen kytketty virtalähde (12 V / maks. 200 mA)
- ILLUMI: auton valotulo, tarvitaan "automaattiseen" himmennystilaan, vain DC 12V, PWM-signaali voi aiheuttaa näytön vilkkumisen!
- PYSÄKÖINTI: Liitäntä käsijarrun signaaliin
- RENGASAVAIN: SWC-tulo (ohjaus ohjauspyörästä)

**KytKennät:**

- B+: Virtalähtö (käytössä, jos ACC on kytketty) (12 V / maks. 500 mA)
- KAMERA 12V: Kameran virtalähde (käytössä, jos lähdekamera on aktiivinen) (12 V / maks. 200 mA)
- Phantom-syöttö DAB (12 V / maks. 100 mA)

**Huomio:**

ACC on liitettävä ja kytkettävä päälle, jotta laite voisi toimia. Laitetta ei toimi ilman ACC:tä.  
Älä kytke ACC:tä suoraan AKKUUN, se johtaa paljon akun varauksen voimakkaaseen purkautumiseen.  
Kaikkien asetusten ja muistin säilyttämiseksi AKUN on oltava pysyvästi kytkettynä.

Alla on esitetty muutamia vikakaavioita ja mahdollisia ratkaisuja. Jos sinulla on edelleen ongelmia laitteen kanssa, ota yhteyttä Blaupunkt-jälleenmyyjään tai huoltoon. Anna ongelmien ilmetessä asiantuntijan tarkastaa tai tehdä asennus. Suurin osa mahdollisesti esiintyvistä ongelmista johtuu liitännäsvirheistä ja käsittelyvirheistä.

• **Asennuksen jälkeen auton kojelaudassa olevat turvatyynyn merkkivalot syttyvät / nopeusmittari ei toimi jne.:**

Laitte on ilmeisesti kytketty väärin. Irrota välittömästi ajoneuvon akku ja irrota radio. Asennuksen saa tehdä / tarkastaa vain asiantuntija.

Suuremmilla äänenvoimakkuuksilla laite sammuu kokonaan tai näyttö vilkkuu:

Tarkista virtajohdon halkaisija. Asennuksen saa tehdä / tarkastaa vain asiantuntija.

• **Kaukosäädin ei toimi:**

Tarkista, onko paristo asetettu oikein paikalleen. Tarkista paristo.

• **Laite ei käynnisty / laite ei reagoi ACC:hen:**

Tarkista, onko ACC / akku kytketty oikein. Tarkista, onko laitteen kytkennät tehty oikein. Asennuksen saa tehdä / tarkastaa vain asiantuntija. Huomio: Tämä laite toimii vain, kun ACC on kytketty oikein.

• **Laite ei vastaanota tai vastaanottaa heikkoja**

radiosignaaleja: Tarkista antenni kyseiselle vastaanottoalueelle. Tarkista, tarvitaanko phantom-virtalähteen sovitin.

• **USB-, CD-, SD- tai muita tietovälineitä ei voi toistaa** äänijärjestelmän kautta:

Tarkista toiminta muulla tietovälineellä, alusta tietoväline tai käytä muita multimediatiedostoja. Tarkista yhteensopivat tietovälineet käyttöohjeista.

• **Kameran kuva / ääni puuttuu:**

Tarkista kameran liitäntä, tarkista laitteen järjestelmäasetukset. Testinä voit liittää kameran AV-IN-liittimeen ja tarkistaa, toimiiko se tämän liittimen kanssa.

• **Videoita ei voi toistaa:**

Tarkista, onko jarrusignaalin liitetty oikein. Vedä käsijarru päälle videoiden toistamiseksi.

• **Bluetooth-yhteyden ongelmat, esim. yhteystiedot eivät näy, puhelin ei muodosta yhteyttä, et kuule keskustelukumppania:**

Tarkista, onko puhelimen tai radion ohjelmistopäivityksiä saatavilla. Irrota puhelin äänijärjestelmästä ja poista puhelin laiteluettelosta ja yhdistä sen jälkeen uudelleen. Vahvista kaikki puhelimen valtuutuspyynnöt napauttamalla optiota KYLLÄ. Kokeile muulla puhelimella.

• **Keskustelukumppani ei kuule minua:**

Tarkista ulkoisen mikrofonin liitäntä. Tarkista mikrofonin asetus Bluetooth-asetuksista. Kokeile muulla puhelimella.

• **Näytöissä on pieniä, hämärästi valaistuja tai valaisemattomia pikseleitä:**

Huolellisimmista ja nykyaikaisimmista tuotantoprosesseista huolimatta valitettavasti on väistämätöntä, että tekniikan johdosta LCD-näytöissä esiintyy ns. pikselivirheitä. Niitä voi esiintyä alusta alkaen tai ilmestyä ajan myötä. Jos tällaisia virheitä on pieni määrä, se ei ole valituksen syy.

• **SUB-OUT tai sen asetusvaihtoehdot laitteessa eivät toimi:** Tarkista, että subwoofer on kytketty oikein laitteen SUB-OUT-lähtöön, muuten ääniasetusten vaihtoehdot eivät toimi. Varmista, että SUB-OUT-lähtö on päälle kytkettynä asetuksissa.

• **Vikaa / ongelmaa ei ole tässä lueteltu.**







Laitetoiminto ei toimi odotetulla tavalla / laite ei toimi odotetulla tavalla:

Palauta laitteen tehdasasetukset. Tarkista, että ohjelmisto on ajan tasalla, uusimmat ohjelmistopäivitykset löytyvät kotisivuiltamme.

136	<b>Commandes – Appareil</b>	150	<b>Utilisation de Siri®</b>
137	<b>Commandes – Télécommande</b>	150	Apple Music
138	<b>Consignes de sécurité</b>	150	Apple Maps
138	Symboles utilisés	151	<b>Comment utiliser Android Auto®</b>
138	Sécurité routière	151	Exigences de base
138	Consignes générales de sécurité	151	Configuration du téléphone
139	Utilisation conforme aux instructions	151	Configuration de l'appareil
139	<b>Consignes de nettoyage</b>	151	Vue d'ensemble
139	<b>Instructions pour l'élimination</b>	151	Google Assistant
139	<b>Contenu du coffret</b>	152	Musique
139	<b>Mise en service de l'appareil</b>	153	Accès aux cartes
139	Mise en marche / Arrêt	154	<b>Guide d'installation</b>
139	Volume	155	<b>Schéma de raccordement</b>
139	<b>Fonctionnement</b>	156	<b>Dépannage</b>
139	Écran tactile		
140	Menu Réglages		
140	<b>Menu principal</b>		
140	Accès au menu principal		
140	Écran du menu principal		
141	<b>Réglages du son</b>		
141	Écran de l'égaliseur 1		
141	Écran de l'égaliseur 2		
142	<b>Réglages du système</b>		
142	Accès aux réglages du système		
142	Écran des réglages		
142	<b>Dispositifs externes et supports de données</b>		
142	Renseignements de base		
142	Support de données USB		
143	Sources Bluetooth®		
144	<b>Mode radio analogique (FM, AM)</b>		
144	Démarrage de la radio		
144	Écran de la radio		
145	<b>Radio numérique (DAB/DAB+)</b>		
145	Démarrage du mode DAB		
145	Écran DAB		
145	<b>Lecture de multimédia (USB, AV-IN, BT Audio)</b>		
145	Démarrage de la lecture de multimédia		
145	Écran des multimédia		
146	Navigateur de multimédia par type de multimédia et dossier		
147	<b>Fonction téléphone</b>		
147	Accès à la fonction téléphone		
147	Affichage du clavier		
147	Liste des appels		
147	Répertoire téléphonique		
148	Appel entrant / sortant		
148	<b>Utilisation des commandes au volant (SWC)</b>		
149	<b>Comment utiliser CarPlay®</b>		
149	Exigences		
149	Configuration du téléphone		
149	Configuration de l'appareil		
149	Écran d'accueil		





1. Interface utilisateur à écran tactile
2. Bouton de réinitialisation  
Restauration des paramètres d'usine  
Remarque : Tous les paramètres personnels seront supprimés !
3.  Bouton (MENU)
4.  Bouton d'augmentation du volume
5.  Bouton de commande vocale (pour le téléphone)
6.  Bouton de diminution du volume
7.  Bouton d'alimentation/Coupure du son :  
Appui court : Coupure du son de la source audio  
Appui long : Arrêt de l'appareil
8.  Microphone interne

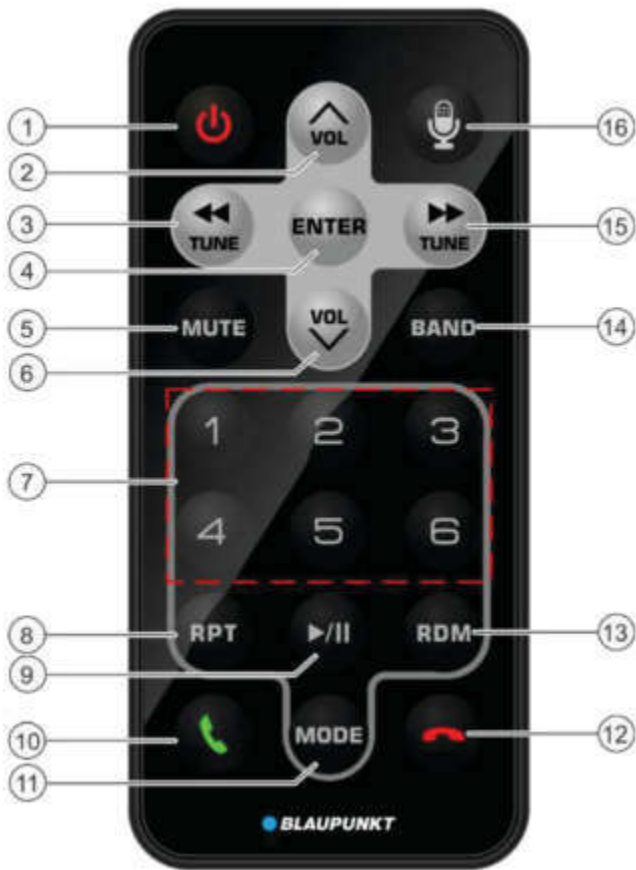

1. Bouton d'alimentation  
Mise en marche/arrêt de l'appareil
2. Augmentation du volume
3. Syntonisation / Piste précédente
4. Bouton « Valider »
5. Coupure du son
6. Diminution du volume
7. Préréglage 1 à 6
8. Répéter
9. Lecture/Pause
10. Appel
11. MODE
12. Fin de l'appel
13. Lecture aléatoire
14. BANDE
15. Syntonisation / Piste suivante
16. Bouton de commande vocale (pour le téléphone)

### Consignes de sécurité

Le système audio de voiture a été fabriqué conformément à l'état de la technique et aux règles de sécurité établies.

Le non-respect des consignes de sécurité contenues dans ce notice d'emploi peut néanmoins entraîner des dangers.

- Lisez attentivement et complètement ce notice avant d'utiliser le système audio de voiture.
- Conservez le notice dans un endroit toujours accessible à tous les utilisateurs.
- Remettez toujours le système audio de voiture à des tiers avec ce notice.

De plus, respectez les notices d'emploi des appareils utilisés avec ce système audio de voiture.

### Symboles utilisés

Les symboles suivants sont utilisés dans ce notice :



**DANGER !**

Avertissement d'un risque de blessure



**DANGER !**

Avertissement du risque de volume élevé



Le marquage CE confirme le respect des réglementations de l'UE.

☛ Désigne une étape d'une séquence

- Désigne une liste

### Sécurité routière

Respectez les consignes suivantes concernant la sécurité routière :



**DANGER !**

**Risque pour la sécurité routière en utilisant l'appareil pendant la conduite.**

---

L'utilisation des fonctions de l'appareil pendant la conduite peut détourner votre attention de la situation sur la route et entraîner de graves accidents !

Notamment, l'utilisation des fonctions suivantes a un impact important sur votre attention en tant que conducteur du véhicule :

- Lecture vidéo

- Utilisation d'un smartphone connecté

Évitez d'utiliser ces fonctions et toutes les fonctions supplémentaires qui détournent votre attention de la situation sur la route et de la conduite du véhicule.

Afin d'utiliser ces fonctions, arrêtez-vous dans un endroit approprié et utilisez votre appareil lorsque le véhicule est à l'arrêt.

---

- Utilisez votre appareil de sorte que vous puissiez toujours contrôler votre véhicule en toute sécurité. En cas de doute, arrêtez-vous dans un endroit approprié et utilisez votre appareil lorsque le véhicule est à l'arrêt. En tant que conducteur, vous ne pouvez pas utiliser les applications qui détournent votre attention du trafic (selon les fonctionnalités de l'appareil, par exemple, visionner des vidéos, saisir une destination).
- Suivez les recommandations de conduite pendant le guidage routier seulement si vous n'enfreignez pas le Code de la route ! Les panneaux de signalisation et le Code de la route ont toujours la priorité sur les recommandations de conduite.
- Gardez toujours un volume modéré pour protéger votre ouïe et pour pouvoir entendre les signaux d'avertissement sonore (par ex. sirènes de police). Le changement de volume n'est pas audible lors de la coupure du son (par exemple quand on change la source audio). N'augmentez pas le volume lors de la coupure du son.

### Consignes générales de sécurité

Respectez les consignes suivantes pour vous protéger contre les blessures :

N'ouvrez pas et ne modifiez pas l'appareil. L'appareil contient un laser de classe 1 qui peut causer des blessures aux yeux.

### Utilisation conforme aux instructions

Ce système de sonorisation de voiture est conçu pour être installé et utilisé dans un véhicule avec une tension de 12 V et il doit être branché sur un connecteur DIN. Respectez les limites de puissance de l'appareil. Les réparations et l'installation, si nécessaire, doivent être effectuées par un spécialiste.

### Instructions d'installation

Vous pouvez installer le système audio de voiture vous-même uniquement si vous avez une expérience dans l'installation de systèmes audio de voiture et que vous connaissez bien le système électrique du véhicule. Respectez à cet effet le schéma de raccordement figurant à la fin de ce notice d'emploi.

L'appareil installé ne doit pas entraver ou bloquer le fonctionnement du système de coussins gonflables, des autres dispositifs de sécurité ou des commandes.

### Déclaration de conformité

Blaupunkt Competence Center Car Multimedia-Evo Sales GmbH déclare que l'appareil est conforme aux exigences essentielles et aux autres dispositions pertinentes de la directive 2014/53/EU. La déclaration de conformité est disponible sur Internet à l'adresse [www.blaupunkt.com](http://www.blaupunkt.com).

### Consignes de nettoyage

Les solvants, les produits de nettoyage et de décapage, ainsi que le spray pour tableau de bord et les produits d'entretien pour le plastique, peuvent contenir des ingrédients qui endommagent la surface du système audio de voiture.

Utilisez uniquement un chiffon sec ou légèrement humidifié pour nettoyer le système audio de voiture.

### Instructions pour l'élimination

 Ne jetez pas votre ancien appareil aux ordures ménagères !

Utilisez les systèmes de recyclage et de collecte disponibles pour vous débarrasser de l'ancien appareil, de la télécommande et des piles usées.

### Contenu du coffret

Le coffret contient :

- Système audio de voiture
- Télécommande
- Microphone Bluetooth externe
- Notice d'emploi
- Cadre de support
- Jeu de petites pièces
- Matériel d'installation
- Câble(s) de raccordement

### Fonctionnement

#### Écran tactile

#### Note importante :

N'utilisez pas d'objets pointus ou durs, tels que des stylos à bille ou à plume, pour faire fonctionner l'écran tactile.

L'appareil est doté d'un écran tactile capacitif qui assure une capacité de commande à distance (voir la section « Commandes » au début de ce notice) et permet d'utiliser l'appareil.

#### Tapotement

Pour activer une commande, par exemple un bouton, il suffit de toucher légèrement la surface d'affichage. Vous n'avez pas à exercer de pression sur la surface d'affichage.

- Tapotement court :  
Un tapotement court de la surface d'affichage suffit pour activer la plupart des commandes.
- Tapotement long :  
Certaines fonctions nécessitent un tapotement long. Posez le bout de votre doigt sur la surface d'affichage pendant environ une seconde.

#### Glissement / défilement

Certaines fonctions nécessitent un glissement sur la surface d'affichage, par exemple,

- défilement des listes
- réglage des curseurs

Tapez la surface d'affichage et posez votre doigt sur la surface. Ensuite, déplacez votre doigt au-dessus de la surface.

### Menu principal

#### Accès au menu principal

➡ Appuyez sur le bouton [  ].

#### Écran du menu principal

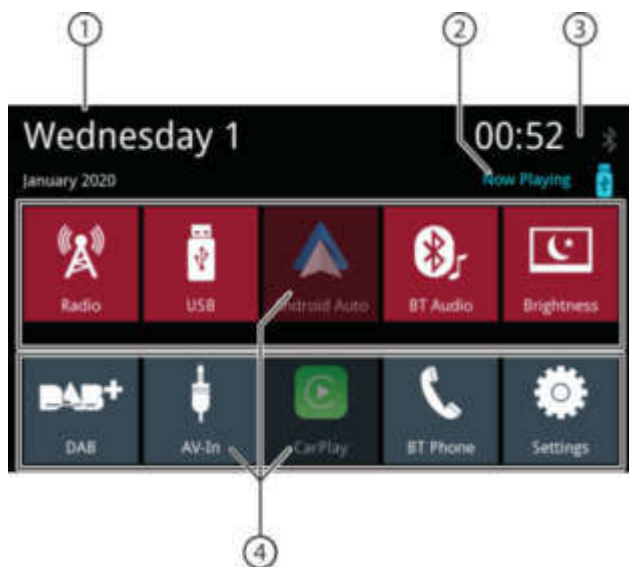

Le menu principal comprend les zones et les écrans suivants :

1. Date
2. Reproduction de la source audio / vidéo
3. Heure / Statut de Bluetooth™
4. Boutons pour les sources audio, appuyez sur un bouton pour démarrer une source audio.

#### Dans le menu principal, vous pouvez effectuer les actions suivantes :

- Sélectionner les sources audio Radio, DAB, USB, BT Audio, AV-In (voir les chapitres correspondants du notice)
- Sélectionner Téléphone pour effectuer un appel (voir les chapitres correspondants du notice)
- Sélectionner Apple Car Play® ou Android Auto® (un téléphone compatible connecté à l'USB est nécessaire, voir les chapitres correspondants du notice)
- Modifier la luminosité de l'écran d'affichage (touchez le bouton brièvement) ou éteindre l'écran d'affichage (touchez le bouton > 1 seconde), touchez à nouveau pour activer l'écran d'affichage
- Ouvrir les réglages (voir les chapitres correspondants du notice)
- Sélectionner « lecture en cours » pour ouvrir la

#### Passage à l'écran précédent ou au menu de niveau supérieur

➡ Appuyez sur le bouton [  ].

ou :

➡ Appuyez sur le bouton [  ].

### Menu Réglages

#### Activation / désactivation des options

➡ Pour activer ou désactiver des options, appuyez dans le menu sur l'élément ou le symbole correspondant.

Activé :

Désactivé :

#### Contrôle

Certains réglages peuvent être effectués à l'aide d'un curseur.

➡ Appuyez sur le point souhaité du curseur ou faites-le glisser le long du curseur.

#### Réglages supplémentaires

Certaines options offrent des réglages supplémentaires.

➡ Appuyez sur le bouton [  ] pour ouvrir le menu de réglages.



## Réglages du son

### Écran de l'égaliseur 1

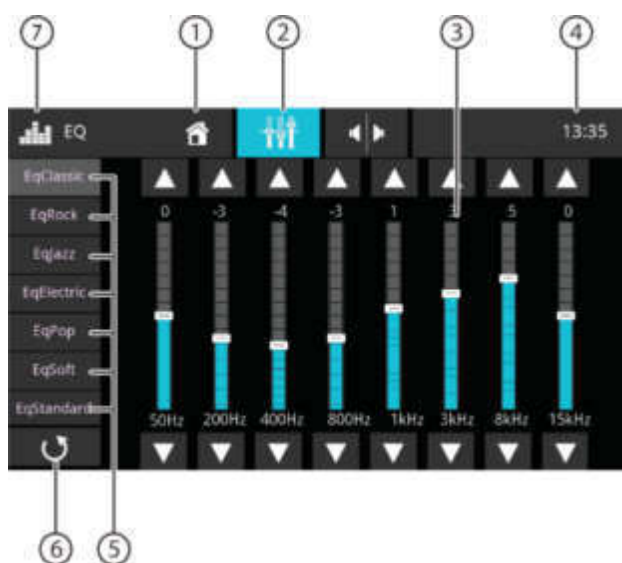

L'écran de l'égaliseur 1 présente les fonctions suivantes :

1. Bouton d'accueil, retour au menu principal
2. Passage à l'écran de l'égaliseur 2 (voir la section suivante)
3. Écran de la bande de fréquence : tapez pour changer
4. Heure / Statut de Bluetooth™
5. Préréglages de l'égaliseur : Appuyez sur un préréglage pour le sélectionner.
6. Non disponible
7. Bouton EQ, retour au menu principal

#### Remarque :

Si vous sélectionnez et modifiez un préréglage de l'égaliseur, il devient automatiquement un réglage « personnalisé ». Le réglage personnalisé précédent sera écrasé.

Le préréglage original de l'égaliseur reste inchangé.

## Écran de l'égaliseur 2

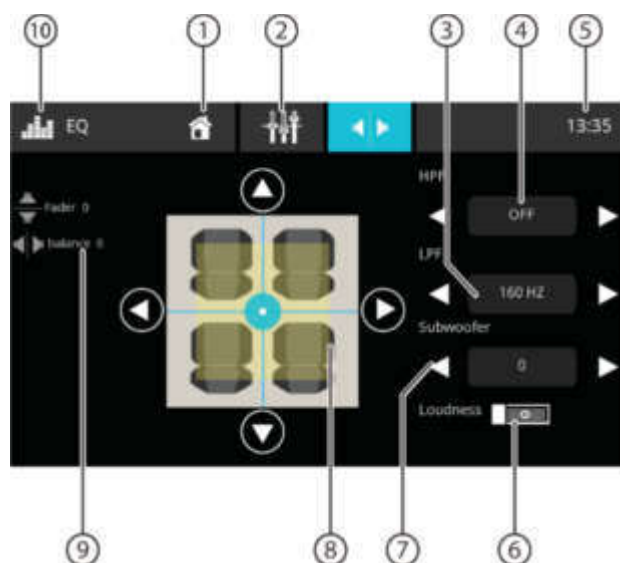

L'écran de l'égaliseur 2 présente les fonctions suivantes :

1. Bouton d'accueil, retour au menu principal
2. Passage à l'écran de l'égaliseur 1 (voir la section précédente)
3. Réglage du niveau du LPF avec les boutons [◀] et [▶]
4. Réglage du niveau du HPF avec les boutons [◀] et [▶]
5. Heure / Statut de Bluetooth™
6. Activation ou désactivation de la fonction Volume sonore
7. Réglage du niveau du subwoofer avec les boutons [◀] et [▶]
8. Réglage de la balance et du répartiteur : Déplacez la distribution du volume avec les boutons [◀] et [▶] (balance) ou [▲] et [▼] (répartiteur)  
ou :  
Appuyez sur un point de l'habitacle affiché pour régler directement la répartition du volume correspondant.
9. Balance actuelle et valeur du répartiteur
10. Bouton EQ, retour au menu principal

### Réglages du système

#### Accès aux réglages du système

- Dans le menu principal, sélectionnez le bouton Réglages (voir le chapitre « Menu principal »)

#### Écran des réglages

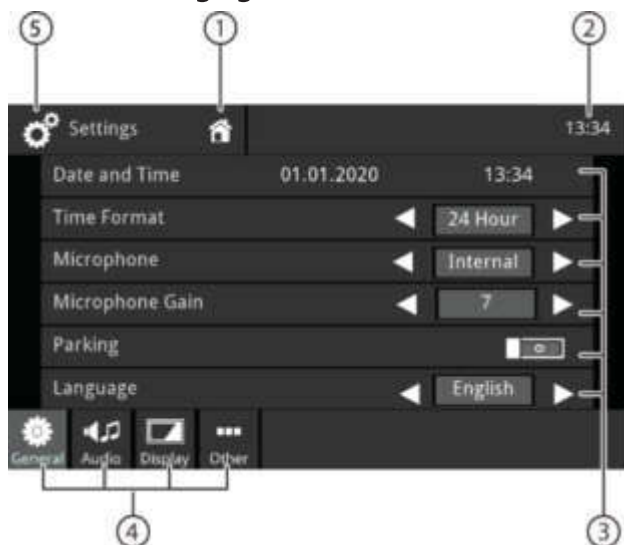

#### Remarque :

Faites défiler la liste, si nécessaire, pour accéder au paramètre souhaité.

L'écran de réglages offre les fonctions et les affichages suivants :

1. Bouton d'accueil, retour au menu principal
2. Heure / Statut de Bluetooth™
3. Éléments de sous-menu
4. Éléments de menu
5. Bouton Réglages, Retour au menu principal

Le menu Réglages comprend les éléments de menu et de sous-menu suivants :

- **Général** : Réglages généraux de l'appareil :
  - Réglage de la date et de l'heure
  - Réglage du format de l'heure
  - Réglage du microphone
  - Réglage du gain du microphone
  - Réglage du mode de stationnement
  - Réglage de la langue
  - Réglage du son des boutons
  - Réglage du SWC (commandes au volant)
- **Audio** : Réglages audio :
  - Réglage de l'égaliseur
  - Réglage du subwoofer / du gain du subwoofer
  - Réglage des volumes des sources
- **Écran d'affichage** : Réglage des paramètres d'affichage :
  - Réglage de la luminosité
  - Réglage du mode de gradation (remarque : le mode « auto » nécessite que l'entrée des feux de voiture soit connectée)

- **Autre** : Autres réglages :
  - Affichage d'informations sur le logiciel actuel de l'appareil
  - Paramètres par défaut en sortie d'usine

### Dispositifs externes et supports de données

#### Renseignements de base

- Supports de données USB
- Fichiers MP3, films et images
- Format / système de fichiers : FAT / FAT32
- Formats reconnaissables :
  - .mp3, .ogg, .flac, .wma, .wav, .mkv, .avi

#### Remarque :

La lisibilité des fichiers peut dépendre du logiciel d'encodage utilisé et/ou des codecs audio / vidéo intégrés dans les conteneurs. Blaupunkt ne peut pas garantir la compatibilité avec tous les fichiers disponibles.

#### Support de données USB

Cet appareil dispose d'un port USB :

- Port USB à l'arrière de l'appareil

#### Connexion d'un support de données USB

Insérez le support de données USB dans la prise USB. L'appareil passe automatiquement en mode USB. Les données sont lues, la lecture commence avec le premier fichier multimédia reconnu par l'appareil.

#### Retrait d'un support de données USB

Éteignez le système audio de voiture. Déconnectez le support de données USB.

### Sources Bluetooth®

La fonction Bluetooth® permet de appairer les téléphones portables et les appareils de lecture multimédia au système audio de voiture.

Lorsque vous appairez un téléphone portable au système audio de voiture, vous pouvez effectuer des appels téléphoniques grâce à la fonction mains libres intégrée. Vous pouvez accéder aux listes des numéros composés et au répertoire du téléphone portable appairé.

Si l'appareil Bluetooth® connecté prend en charge les fonctions A2DP et AVRCP, vous pouvez écouter la musique via le système audio de voiture et contrôler la reproduction.

### Connexion d'un appareil Bluetooth® pour la première fois

**Remarque :**

Si nécessaire, activez d'abord la connexion Bluetooth® sur votre appareil Bluetooth® externe et assurez-vous qu'il est visible.

Dans le menu principal, sélectionnez le bouton Réglages (voir le chapitre « Menu principal »).

Sélectionnez l'option Bluetooth.

**Remarque :**

Si nécessaire, activez d'abord la connexion Bluetooth®.

Sélectionnez Gestion des appareils.

Appuyez sur Ajouter un appareil.

Votre appareil est reconnu et apparaît dans la liste des appareils sous son nom Bluetooth®.

**Remarque :**

Si votre appareil Bluetooth® n'apparaît pas dans la liste des appareils, vous devez établir la connexion à partir de votre appareil Bluetooth® :

- L'appareil est reconnu comme « BLAUPUNKT » par votre appareil Bluetooth®.

- Pour établir la connexion, utilisez le code PIN Bluetooth® de l'appareil. Si nécessaire, définissez d'abord le code PIN Bluetooth® dans le menu Bluetooth, sous l'option Code de couplage.

Appuyez sur l'appareil dans la liste des appareils.

Si nécessaire, saisissez le code PIN Bluetooth sur votre appareil Bluetooth® externe.

L'appareil Bluetooth® externe est en cours de connexion et il est disponible.

**Remarque :**

Vous pouvez modifier le code PIN Bluetooth® dans le menu Bluetooth, sous l'option Code de couplage.

### Gestion des appareils Bluetooth®

Dans le menu principal, sélectionnez le bouton Réglages (voir le chapitre « Menu principal »).

Sélectionnez l'option Bluetooth.

**Remarque :**

Si nécessaire, activez d'abord la connexion Bluetooth®.

Sélectionnez Gestion des appareils

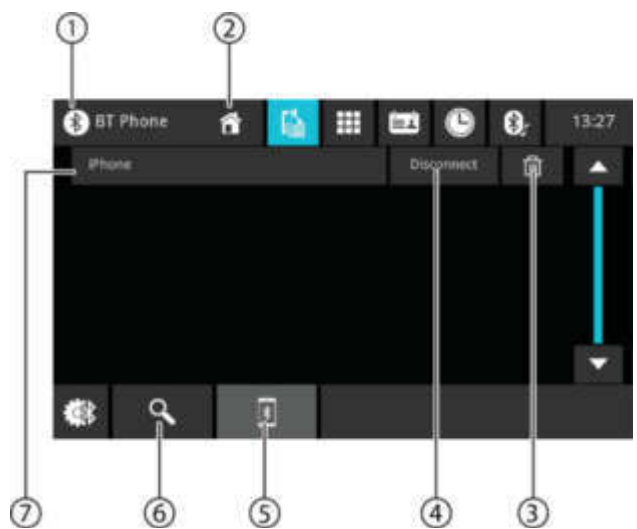

1. Bouton Bluetooth, Retour au menu principal
2. Bouton d'accueil, retour au menu principal
3. Bouton de suppression d'un appareil
4. Bouton de déconnexion
5. Bouton de la liste de couplage
6. Bouton de recherche d'un appareil
7. Liste des appareils appairés Pour désappairer un appareil, appuyez d'abord sur cet appareil, puis sur la croix de suppression. Après votre confirmation, l'appareil sera désappairé.

### Radio analogique

#### Démarrage de la radio

- Dans le menu principal, sélectionnez le bouton radio (voir le chapitre « Menu principal »).

L'écran de la radio s'affiche (voir la section suivante) et la radio est en marche.

#### Écran de la radio

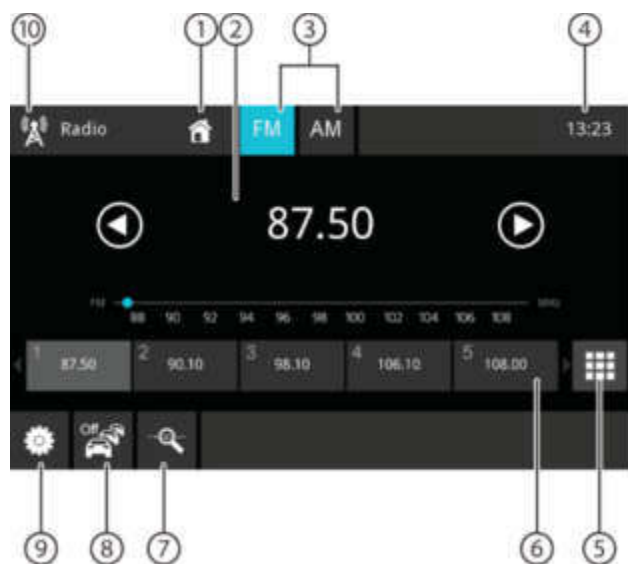

L'écran de la radio offre les fonctions et les affichages suivants :

1. Bouton d'accueil, retour au menu principal
2. Informations sur la station :
  - Fréquence actuelle / nom de la station / texte radio
  - Banque de mémoire courante
  - Échelle de fréquence

#### Remarque :

Appuyez sur l'échelle de fréquence ou déplacez votre doigt sur l'échelle de fréquence pour modifier la fréquence.

[▶] Appui court : balayage ascendant  
Appui long : Augmentation de la fréquence par paliers

[◀] Appui court : balayage descendant  
Appui long : Diminution de la fréquence par paliers

3. Sélection de la bande d'ondes
4. Heure / Statut de Bluetooth™
5. Clavier de saisie directe de la fréquence
6. Emplacements de mémoire de la banque de mémoire actuelle  
Appui court : Pour appeler la station mémorisée  
Appui long : Pour mémoriser la station sélectionnée

#### Remarque :

Déplacez votre doigt sur la liste des emplacements de mémoire pour faire défiler les emplacements de mémoire supplémentaires

7. Balayage introductif des pré-réglages de la bande d'ondes actuelle
8. Fonction TRAFFIC ON / OFF
9. Réglages du syntoniseur
10. Bouton radio, Retour au menu principal

#### Menu Réglages

Le menu Options propose les fonctions et les réglages suivants :

- **Fréquence alternative RDS / RDS AF :**  
Si RDS AF est activé, l'appareil passe automatiquement à la fréquence la plus forte de la station sélectionnée.
- **Fonction régionale RDS:**  
Activation / Désactivation de la fonction régionale RDS. Si la fonction régionale est activée, l'appareil passe uniquement aux fréquences alternatives de la station sélectionnée qui diffusent le même programme régional.
- **Heure RDS / RDS CT :**  
Activation / Désactivation de l'heure RDS  
Lorsque la fonction RDS CT est activée, l'heure de l'appareil est automatiquement réglée via le signal RDS reçu.



**Radio numérique DAB / DAB+****Démarrage du mode DAB**

➤ Dans le menu principal, sélectionnez le bouton DAB (voir le chapitre « Menu principal »).

L'écran DAB s'affiche (voir la section suivante) et la reproduction commence.

**Écran DAB**

L'écran DAB offre les fonctions et les affichages suivants :

1. Bouton d'accueil, retour au menu principal
2. Informations sur le service (nom du service actuel / informations DAB supplémentaires)
3. Statut de la réception DAB
4. Heure / Statut de Bluetooth™
5. **Sélection d'un service** : Interface de glissement  
**Appui court** : Pour appeler le service mémorisé  
**Appui long** : Pour mémoriser le service en cours
6. [▶▶] Passage au préréglage suivant  
[◀◀] Passage au préréglage précédent
7. Accès à la liste des services
8. Balayage de tous les services pouvant être captés
9. Bouton DAB, Retour au menu principal

Après le premier démarrage de la fonction DAB / DAB+, le balayage de bandes est effectué automatiquement pour trouver les services (stations de radio) disponibles. Les services disponibles seront ajoutés à la liste des services.

Les services disponibles sont affichés dans la liste des services et vous pouvez les sélectionner pour les écouter.

**Remarque :**

Si le balayage est terminé sans qu'aucune station ne soit trouvée, vérifiez l'antenne DAB ou essayez un nouveau balayage à un autre endroit.

**Lecture de multimédia**

Ce chapitre décrit la lecture de multimédia sur les appareils connectés et les supports de données (USB, CarPlay, lecteur de musique Android, Bluetooth™ Streaming, A/V).

**DANGER !**

**La circulation routière est mise en danger par la lecture vidéo.**

L'utilisation de la lecture vidéo peut détourner votre attention de la situation sur la route et entraîner de graves accidents !

N'utilisez pas la lecture vidéo en conduisant. Afin de l'utiliser, arrêtez-vous dans un endroit approprié et utilisez votre appareil lorsque le véhicule est à l'arrêt.

**Remarques :**

- Pour la connexion ou l'insertion d'appareils et de supports de données, veuillez lire le chapitre « Appareils externes et supports de données ».
- Tous les supports, appareils ou types de connexion ne prennent pas en charge toutes les options.

**Démarrage de la lecture de multimédia**

➤ Dans le menu principal, sélectionnez le support de données ou l'appareil souhaité (voir le chapitre « Menu principal »).

L'écran de multimédia s'affiche (voir la section suivante) et la lecture commence ou le navigateur de multimédia s'ouvre (voir la section « Navigateur de multimédia »).

**Écran des multimédia**

L'écran de multimédia offre les fonctions et les affichages suivants :

1. Bouton d'accueil, retour au menu principal



2. Informations sur les pistes :  
Pour la lecture audio : Informations sur la piste, telles que le nom de la piste, l'artiste et la couverture (pas pour A/V)  
Pour la lecture d'image / Vidéo / Image**Remarques :**
  - Les informations sur les pistes (balises ID3) doivent être fournies par le support de données ou l'appareil connecté.
  - **Pour la lecture d'images, les barres de menu sont automatiquement masquées après environ 3 secondes. Pour afficher à nouveau les barres de menu, appuyez sur l'écran.**
3. Changement du type de multimédia  
 [ 🎵 ] Piste audio  
 [ ▶ ] Titre vidéo  
 Lorsque vous changez le type de multimédia, le **navigateur de multimédia s'ouvre automatiquement** (voir la section suivante).
4. Réglage de la répétition du titre/de la lecture aléatoire des pistes  
 [ 🔄 ] Répétition du titre désactivée  
 [ 🔄 ] Répétition de toutes les pistes du dossier  
 [ 🔄 ] Répétition de la piste actuelle  
 [ 🔄 ] Répétition de la lecture des pistes activée (tous les fichiers)  
 [ 🎲 ] Lecture aléatoire des pistes désactivée  
 [ 🎲 ] Lecture aléatoire des pistes activée (dossier actuel)  
 [ 🎲 ] Lecture aléatoire des pistes activée (tous les fichiers)
5. Heure / Statut de Bluetooth™
6. **Processus de lecture (pas pour la lecture d'images) :**
  - Numéro de la piste actuelle / nombre de pistes
  - Heure actuelle
  - Temps total
  - Barre de progression**Remarque :**  
 Appuyez sur la barre de progression ou faites glisser la barre de progression pour passer à une autre position dans la lecture en cours.
7. Contrôle de la lecture :  
 [ ⏩ ] Appui court : Passage à la piste / au chapitre DVD suivant     Appuyez et maintenez enfoncé : Recherche rapide en avant  
 [ ⏸ ] Interruption / continuation de la lecture  
 [ ⏪ ] Appui court : Passage à la piste / au chapitre DVD précédent     Appuyez et maintenez enfoncé : Recherche rapide en arrière

8. Appuyez sur le bouton pour régler l'égaliseur
9. Appuyez sur le bouton pour afficher la liste des pistes
10. Bouton USB, Retour au menu principal

### Navigateur de multimédia par type de multimédia et dossier

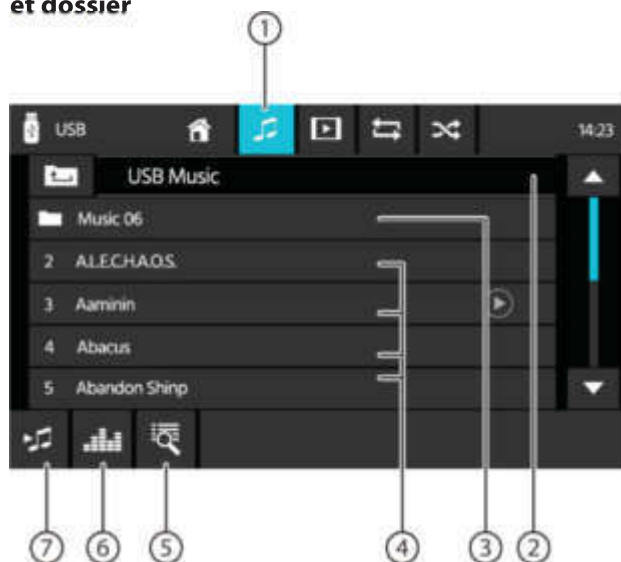

Le navigateur de multimédia par type de multimédia et dossier offre les fonctions et les affichages suivants :

1. Type de multimédia actuel
  2. Nom du dossier actuel
  3. Accès au sous-dossier
  4. **Démarrage d'une piste**
  5. Accès à la liste et recherche
  6. **Bouton de l'égaliseur** : Pour effectuer les réglages de l'égaliseur et définir la répartition du volume
- Remarque :**  
 Pour plus de détails, lisez le chapitre « Réglages du son ».
7. Haut de page pour revenir à la page précédente

## Fonction téléphone

### Accès au téléphone

Dans le menu principal, sélectionnez le bouton Téléphone (voir le chapitre « Menu principal »).

### Affichage du clavier



L'écran du clavier offre les fonctions et les affichages suivants :

### Les affichages des fonctions générales du téléphone:

1. Bouton d'accueil, retour au menu principal
2. Passage à l'écran des appareils
3. Passage à l'écran du clavier
4. Passage au répertoire téléphonique
5. Passage à la liste des appels
6. Passage à la liste de l'A2DP
7. Heure / Statut de Bluetooth™
8. Bouton de correction pour effacer la saisie
9. Clavier pour la saisie de numéros
10. Bouton de numérotation pour composer le numéro saisi
11. Paramètres de Bluetooth : Accès aux paramètres de Bluetooth™
12. Bouton Bluetooth, retour au menu principal

### Liste des appels



La liste des appels offre les fonctions et les affichages suivants :

1. Liste des numéros / des contacts récemment **appelés avec la date et l'heure de l'appel**  
Appuyez sur une entrée pour appeler un numéro / un contact donné.
2. Affichage de l'appel effectué/reçu/manqué

### Répertoire téléphonique

#### Remarque :

Le répertoire téléphonique contient tous les contacts du répertoire téléphonique de votre téléphone portable.





Le répertoire téléphonique ou la liste des favoris offre les fonctions et les affichages suivants :

1. Entrées de la liste des contacts  
**Appui court :** Pour appeler un numéro / un contact ou afficher les numéros (si plusieurs numéros sont disponibles)
2. Synchronisation du répertoire téléphonique : Pour copier les contacts du répertoire téléphonique du **téléphone portable vers l'appareil / la mise à jour des contacts sur l'appareil**  
**Remarque :** Vous pouvez synchroniser automatiquement le **répertoire de l'appareil avec le répertoire du téléphone portable** (voir le chapitre « Réglages du système », option Bluetooth / Synchronisation automatique du répertoire téléphonique).
3. Menu des lettres : Pour passer à la première lettre sélectionnée dans la liste des contacts Pour afficher un clavier pour la recherche par nom dans la liste des contacts

### Appel entrant / sortant



L'écran de l'appel entrant offre les fonctions et les affichages suivants :

1. Clavier DTMF
2. Gestion des appels téléphoniques :
  - [  ] Rejet d'un appel (pour un appel entrant)  
Annulation d'un appel (pour un appel sortant)
  - [  ] Fin d'un appel téléphonique (pour un appel en cours)
  - [  ] Réponse à un appel (pour un appel entrant)
3. Transfert d'un appel téléphonique entre l'appareil et le téléphone portable
4. Activation ou désactivation du microphone
5. Informations sur l'appelant
  - Nom du contact / numéro de l'appelant (si disponible)
  - Durée de l'appel

### Utilisation des commandes au volant (SWC)

Les commandes suivantes sont disponibles pour la plupart des véhicules.

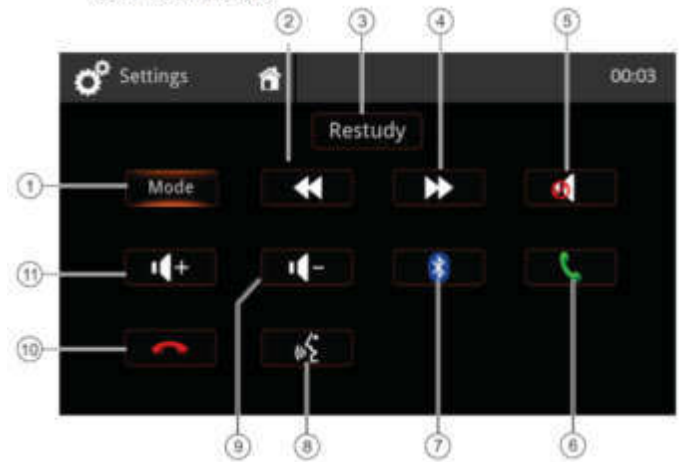

1. Mode (sélection de la source)
2. Recherche / Piste suivante / Préréglage suivant (+)
3. Réévaluation – supprimer tous les réglages
4. Recherche / Piste précédente / Préréglage précédent (-)
5. Coupure du son
6. Appel / Réception de l'appel en Bluetooth
7. Bluetooth
8. Commande vocale (téléphone)
9. Diminution du volume (-)
10. Fin / Rejet de l'appel en Bluetooth
11. Augmentation du volume (+)

Pour programmer les commandes au volant de votre voiture (SWC), appuyez brièvement sur le bouton de la commande au volant que vous souhaitez attribuer au bouton en surbrillance sur l'écran. L'écran affiche les valeurs mesurées pour ce bouton et attend le bouton suivant. Vous pouvez programmer tous les boutons l'un après l'autre ou vous pouvez sélectionner un bouton spécial de l'écran pour sauter les autres boutons.

#### Remarque :

Pour utiliser la fonction SWC, une connexion supplémentaire à la commande au volant de votre voiture est nécessaire, ce qui peut nécessiter des adaptateurs supplémentaires. Veuillez donc demander à votre revendeur local les accessoires compatibles. Blaupunkt ne peut pas garantir la compatibilité avec toutes les commandes au volant disponibles sur le marché.

### Exigences

- Câble Apple Lightning® vers USB ou un câble USB certifié de haute qualité
- iPhone® 5s ou supérieur
- Siri® doit être activé pour utiliser Apple CarPlay

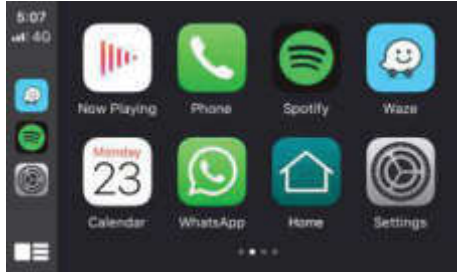

### Configuration du téléphone

#### Avant de commencer :

1. Les fonctions d'Apple CarPlay® peuvent fonctionner différemment de celles de votre Apple iPhone®.
2. Des frais de messages et de données peuvent s'appliquer lors de l'utilisation d'Apple CarPlay®. Veuillez vérifier auprès de votre opérateur de téléphonie.
3. Apple CarPlay® dépend des performances de votre téléphone. Si vous rencontrez des problèmes de performances :
  - Fermez toutes les applications, puis redémarrez-les à nouveau ou
  - Il est recommandé de déconnecter puis de reconnecter votre téléphone à l'aide du câble Apple Lightning fourni avec votre téléphone.
  - Siri® doit être activé pour utiliser le système de reconnaissance vocale avec Apple CarPlay.



- Sur votre téléphone, allez dans **Réglages > Général > Restrictions > CarPlay** pour autoriser l'accès à CarPlay.



- Sur votre téléphone, allez dans **Réglages > Général > Siri** et assurez-vous que Siri soit activé.

### Configuration de l'appareil

Connectez votre iPhone au port USB de l'appareil radio.



- Votre iPhone recevra un message d'invite, puis appuyez sur « Autoriser ».
- L'icône Apple **CarPlay®** est désormais activée dans le menu principal.
- Appuyez sur l'icône **CarPlay®** sur l'écran de la radio.



### Écran d'accueil

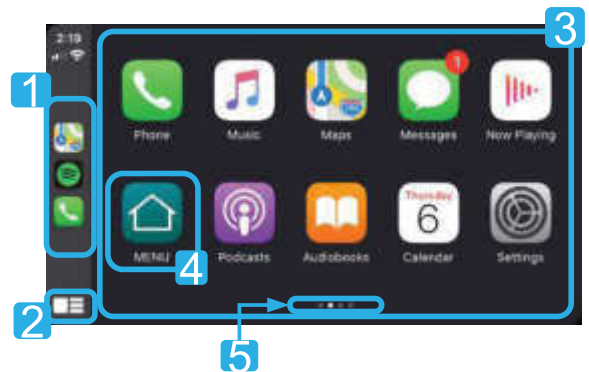

1. Application récemment utilisée
2. Bouton d'accueil / Activation de Siri
3. Applications
4. Retour au menu principal
5. Indicateur de page



## Utilisation de Siri® (si présent) et des applications CarPlay® (si présentes)

Apple CarPlay utilise Siri pour effectuer de nombreuses actions, telles que l'envoi de textos, les appels et la recherche / la définition de points d'intérêt / de destinations. Une session Siri peut être lancée sur n'importe quel écran de façon suivante :

- Maintenez enfoncée l'icône **Accueil** sur l'écran CarPlay, appuyez sur le **bouton de Commande vocale**, ou

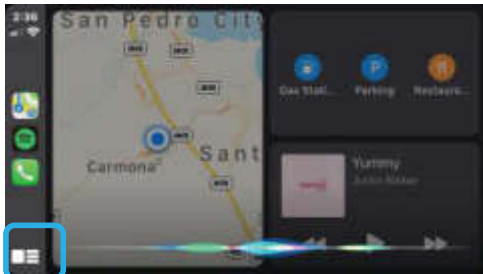

- Appuyez sur le **bouton MODE** du volant et maintenez-le enfoncé, puis dites l'une des commandes suivantes :
  - « Écrire à < Nom > 'Je vous appelle plus tard' » pour envoyer un texto.
  - « Lire les textos » pour lire les textos disponibles.
  - « Appeler < Nom > » pour effectuer un appel téléphonique.
  - « Trouver < Point d'intérêt / Destination > » pour localiser un point d'intérêt / une destination.



**Bouton de  
Commande  
vocale**

### REMARQUE :

Assurez-vous que la fonction Siri soit activée dans votre téléphone (**allez dans Réglages > Général > Siri**).

**Bouton  
MODE**



## Apple Music



## Apple Maps

- Naviguez en utilisant Apple Maps ou toute autre application de navigation tierce (par exemple, Waze).

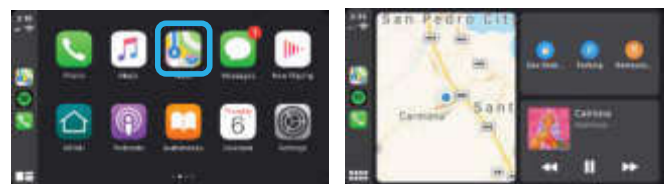

- L'application de navigation affiche votre destination et les options d'itinéraire.



Vous trouverez une liste des applications prises en charge par CarPlay sur le site : <http://www.apple.com/ios/carplay/>. Assurez-vous que le téléphone dispose de la dernière version des applications tierces.



Il est recommandé de connecter votre téléphone à l'aide du câble Apple Lightning qui a été fourni avec votre téléphone.

## **i** INFORMATIONS

Selon l'utilisation, Apple CarPlay peut partager certaines informations sur le véhicule (par exemple, la localisation du véhicule, la vitesse et d'autres conditions de fonctionnement) avec l'iPhone connecté. Consultez la politique de confidentialité d'Apple pour plus de détails concernant l'utilisation et le traitement par Apple des données téléchargées par CarPlay. L'utilisation de CarPlay se fait aux risques et périls de l'utilisateur et est soumise à l'acceptation des conditions d'utilisation de CarPlay, qui font partie des conditions d'utilisation d'Apple iOS. CarPlay intégré au véhicule est fourni « en l'état » et ne peut garantir l'opérabilité ou la fonctionnalité de CarPlay maintenant ou à l'avenir en raison, entre autres, des modifications du logiciel CarPlay / Apple iOS, des interruptions de service ou de l'incompatibilité ou de l'obsolescence du matériel ou du logiciel intégré au véhicule. En raison des mises à jour effectuées par des tiers, la fonctionnalité peut changer sans préavis. N'utilisez CarPlay que lorsque les conditions vous permettent de le faire en toute sécurité.





**Exigences de base**

- Pour utiliser Android Auto, vous aurez besoin d'un téléphone Android fonctionnant sous la version 5.0 (Lollipop) ou supérieure.
- Pour de meilleures performances, il est recommandé d'utiliser Android 6.0 (Marshmallow) ou une version plus récente.

Vous aurez besoin d'un câble USB certifié de haute qualité pour la connexion à bord du véhicule.

**Configuration du téléphone**

**Avant de commencer :**

- Les fonctions d'Android Auto® peuvent fonctionner différemment de celles de votre téléphone Android®.
- Des frais de messages et de données peuvent s'appliquer lors de l'utilisation d'Android Auto. Veuillez vérifier auprès de votre opérateur de téléphonie.
- Android Auto dépend des performances de votre téléphone. Si vous rencontrez des problèmes de performances :
- Fermez toutes les applications puis redémarrez-les à nouveau ou déconnectez puis reconnectez votre téléphone.
- Il est recommandé d'utiliser le câble USB fourni avec votre téléphone.
- Lorsque Android Auto est actif, le système de reconnaissance vocale de votre véhicule est désactivé et vous utiliserez les commandes vocales de Google® pour faire vos demandes.

**Configuration de l'appareil**

- Activez le Bluetooth sur votre téléphone Android et connectez-le au port USB.

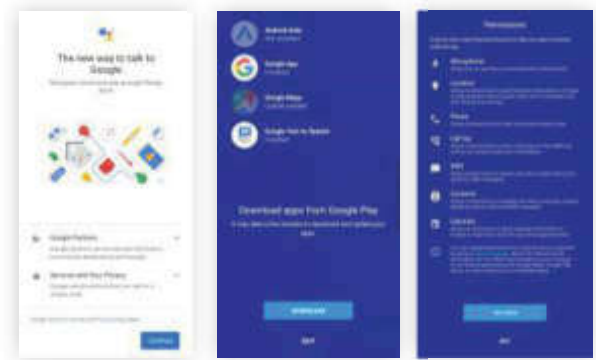

- Lors de la première connexion, le téléphone sera invité à **télécharger l'application Android Auto** et les autres applications nécessaires.
- Le téléphone vous demandera d'autoriser l'activation de toutes les autorisations.

**Vue d'ensemble**

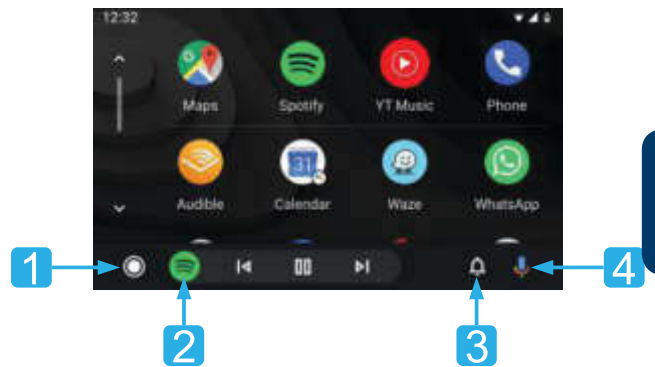

1. Bouton d'accueil d'Android Auto
2. Applications récentes
3. Bouton de notification
4. Activation de l'Assistant Google™

**Google Assistant®**

Android Auto utilise le Google Assistant® pour de nombreuses fonctions. Le Google Assistant® peut être lancé sur l'écran de la radio de façon suivante :

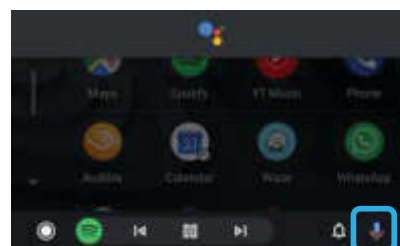

icône du microphone

- Touchez l'icône **Microphone** sur l'écran d'accueil d'Android Auto.

FRANÇAIS

## Comment utiliser Android Auto® (si présent)

- Appuyez sur le bouton de **Commande vocale** situé sur le côté droit de l'unité principale ou

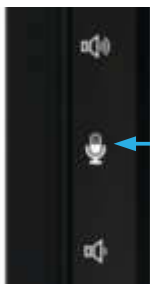

Bouton de  
Commande  
vocale

- appuyez longuement sur le **bouton Mode** situé sur votre volant et formulez votre demande en disant d'abord « Hey Google » ou « Ok Google » puis prononcez votre demande (par exemple, « Ok Google, qu'y a-t-il sur mon agenda d'aujourd'hui ? »).

Bouton  
MODE



## Téléphone

### Effectuer un appel

- Touchez l'icône Téléphone dans le menu principal d'Android Auto pour accéder aux appels récents et à la liste des contacts. Vous pouvez lancer une commande vocale, puis dire « **Ok Google, appeler < Nom >** » ou « **Composer < numéro >** » pour effectuer des appels téléphoniques.

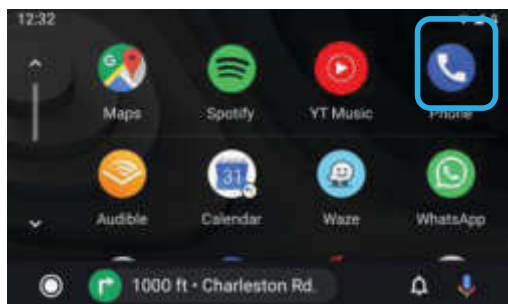

- Pour raccrocher, il suffit d'appuyer sur l'icône rouge du combiné téléphonique.

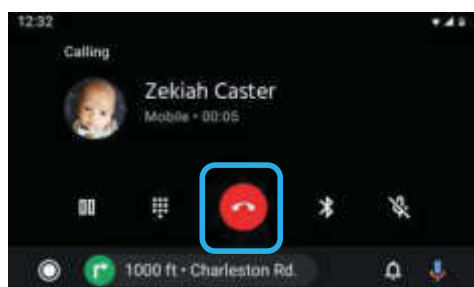

## Musique

### Reproduction de la musique

Touchez Google Play Music ou toute autre application de musique d'un tiers (par exemple, Spotify).

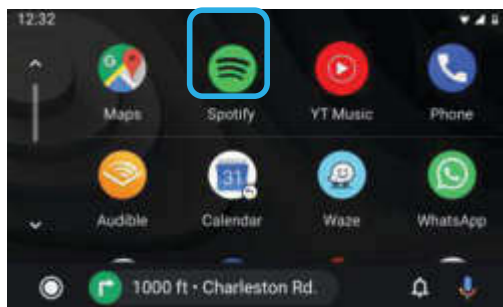

### REMARQUE :

Une liste des applications tierces prises en charge est disponible sur le site Web d'Android Auto à l'adresse : <http://www.android.com/auto>

### Recherche de listes de lecture et de chansons

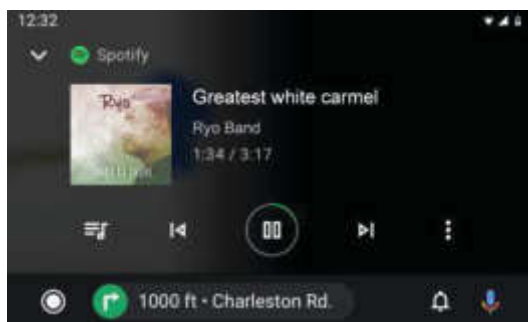

Touchez l'icône **File d'attente** dans votre application Music pour accéder aux listes de lecture, aux mixages et aux chansons de la file d'attente récents.

### Accès aux Réglages

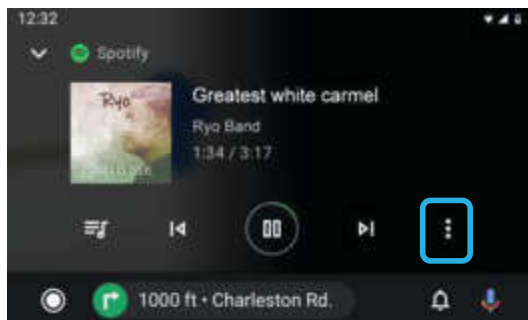

Touchez l'icône **Options** pour afficher les paramètres supplémentaires (glisser le doigt vers le bas, etc.). Les paramètres peuvent varier selon les applications.

## Navigation

### Accès aux cartes

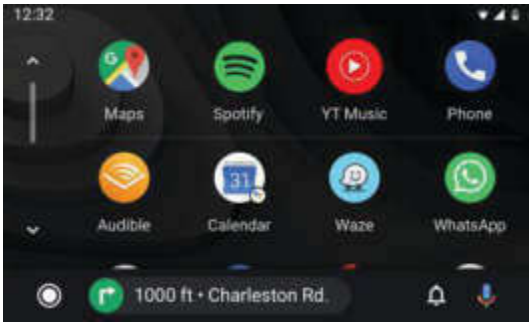

Dans le menu principal d'Android Auto, touchez l'icône **Cartes** pour accéder à Google Maps ou à toute autre application de navigation tierce (par exemple, Waze).

### Guidage

Appuyez sur le bouton de **Commande vocale** puis énoncez votre destination (par exemple, Ok Google, aller à la maison.) ou un point d'intérêt pour activer une recherche Google.



**Bouton de Commande vocale**

Appuyez et maintenez enfoncé le bouton **Mode** pour activer la reconnaissance vocale : Recherche de lieux, demande d'informations sur le trafic le long de l'itinéraire, et réacheminement.



**Bouton MODE**

### Affichage de la destination

Google Maps affiche votre destination et les options d'itinéraire.

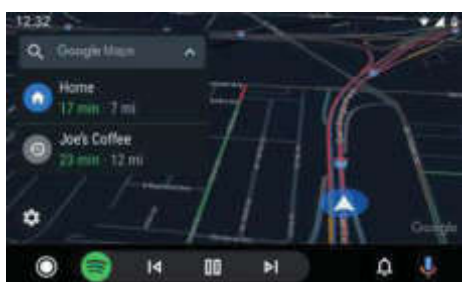

## INFORMATIONS

Android Auto nécessite l'application Android Auto de Google Play installée sur un smartphone Android fonctionnant sous Android Lollipop 5.0 ou supérieur.

### Avertissement :

Certaines utilisations du smartphone peuvent ne pas être légales pendant la conduite dans votre juridiction, vous devez donc être conscient de ces restrictions et les respecter. En cas de doute sur une fonction particulière, ne l'exécutez que lorsque la voiture est garée. N'utilisez une fonction que lorsque les conditions de conduite vous permettent de le faire en toute sécurité.

### Démarrage d'Android Auto

Connectez un appareil compatible avec Android Auto via un câble USB. Android Auto se lancera automatiquement ou vous pourrez y accéder à tout moment à partir du menu principal.

Remarque : Lorsque l'appareil pour Android Auto est connecté à cette unité, l'appareil est également connecté via Bluetooth en même temps. Si cinq appareils sont déjà appariés, le message confirmant la suppression de l'appareil enregistré s'affiche. Si vous souhaitez supprimer un appareil, appuyez sur [Accepter]. Si vous souhaitez supprimer d'autres appareils, appuyez sur [Réglages de Bluetooth] et supprimez les appareils manuellement.

Remarque : Si Android Auto est activé pendant un appel sur un téléphone portable autre que l'appareil compatible avec Android Auto, la connexion Bluetooth passera à l'appareil compatible avec Android Auto après l'appel.

Android Auto intégré au véhicule est fourni « en l'état » et ne peut garantir l'opérabilité ou la fonctionnalité d'Android Auto maintenant ou à l'avenir en raison, entre autres, des modifications du logiciel Android Auto / OS Android, des interruptions de service ou de l'incompatibilité ou de l'obsolescence du matériel ou du logiciel intégré au véhicule. En raison des mises à jour effectuées par des tiers, la fonctionnalité peut changer sans préavis.



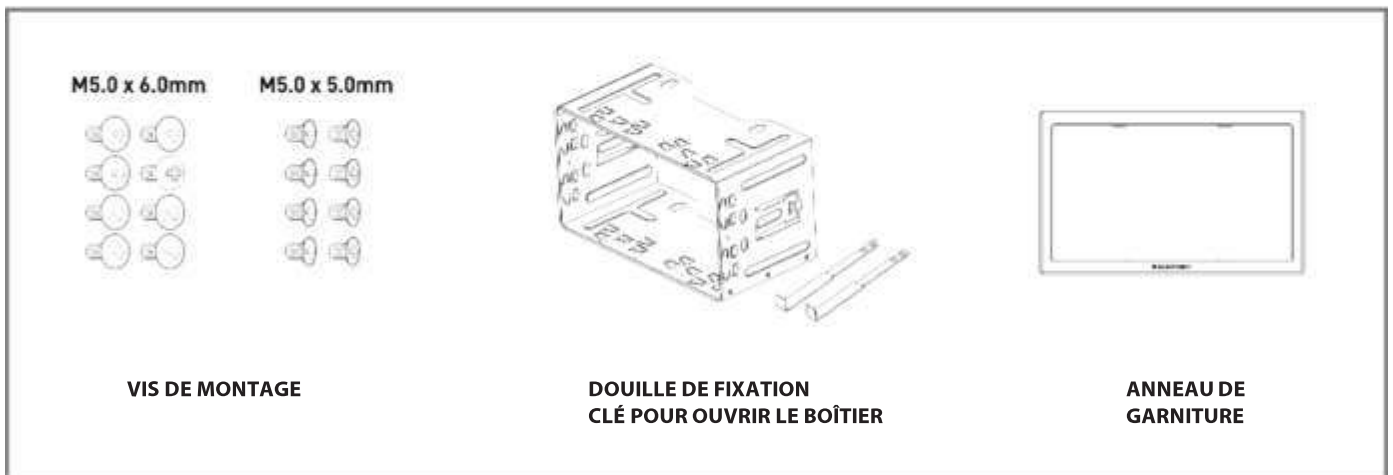
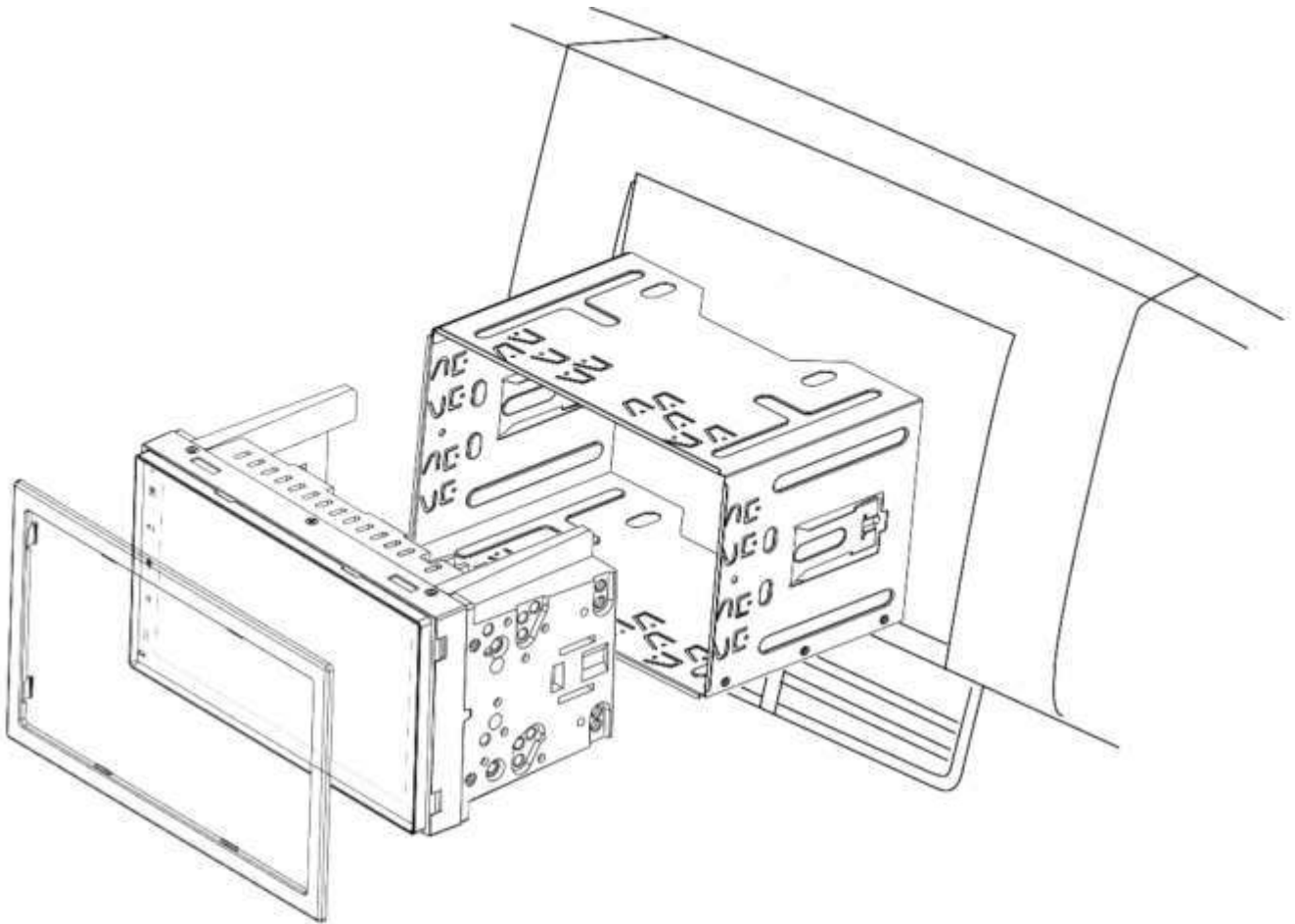

**Montage :**

- Si n'êtes pas sûr, veuillez contacter votre spécialiste local de l'autoradio pour une assistance à l'installation.
- En fonction de votre voiture, des accessoires, des adaptateurs et des cadres supplémentaires peuvent être nécessaires. Votre spécialiste local en équipements hi-fi pour voitures sera en mesure de vous aider.
- Les erreurs d'installation peuvent abîmer le système électrique du véhicule ou l'appareil.

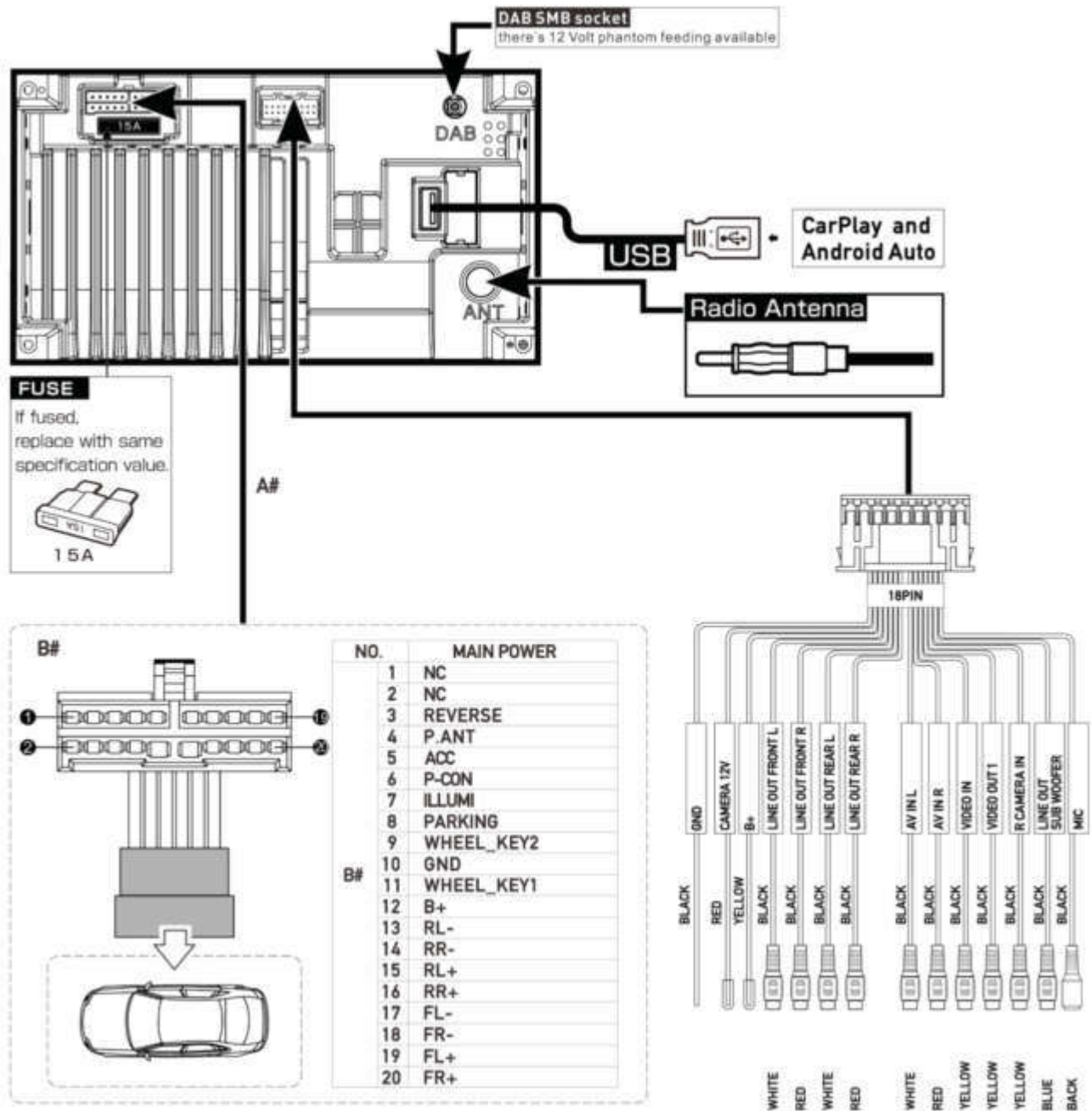
**Raccordements :**

- REVERSE : signal de d'indication de marche arrière de la voiture nécessaire pour activer la caméra de recul
- P.ANT : Alimentation commutée pour l'antenne active (12 V / max. 200 mA)
- ACC : Signal d'allumage
- P.CONT : Alimentation commutée pour amplificateur externe (12 V / max. 200 mA)
- ILLUMI : éclairage de la voiture, nécessaire pour le mode de gradation « auto », seulement 12 VDC, le signal PWM peut provoquer le scintillement de l'écran d'affichage !
- PARKING : Connexion au signal du frein à main
- WHEEL KEY : Entrée SWC (commandes au volant)

**Raccordements :**

- B+ : Sortie d'alimentation (activée si ACC est ON) (12 V / max. 500 mA)
- CAMERA 12V : Alimentation de la caméra (activée si la caméra est active) (12 V / max. 200 mA)
- Alimentation fantôme DAB (12 V / max. 100 mA)

**Remarque :**

Pour pouvoir fonctionner, ACC doit être connecté et allumé. L'appareil ne fonctionne pas sans ACC. Ne raccordez pas ACC directement à la BATTERIE, cela entraînerait une forte consommation de la batterie. Pour conserver tous les réglages et la mémoire, la BATTERIE doit être connectée en permanence.



## Dépannage





---

Vous trouverez ci-dessous quelques exemples d'erreurs et leurs solutions possibles. Si vous continuez à avoir des problèmes avec l'appareil, contactez votre revendeur spécialisé ou le service d'assistance Blaupunkt. En cas de problème, veuillez faire contrôler ou réaliser l'installation par un spécialiste. La plupart des problèmes qui peuvent survenir, sont dus à des erreurs de connexion et d'utilisation.

- **Après l'installation, les voyants lumineux d'airbag situés sur le tableau de bord de la voiture s'allument / le compteur de vitesse ne fonctionne pas etc. :**  
L'appareil était manifestement mal connecté.  
Débranchez immédiatement la batterie du véhicule et retirez la radio. L'installation doit être réalisée / vérifiée par un spécialiste.
- **À des volumes plus élevés, l'appareil s'éteint complètement ou l'écran clignote :**  
Vérifiez le diamètre du câble d'alimentation.  
L'installation doit être réalisée / vérifiée par un spécialiste.
- **La télécommande ne fonctionne pas :**  
Vérifiez que la batterie est correctement insérée.  
Vérifiez la batterie.
- **L'appareil ne s'allume pas / l'appareil ne réagit pas à ACC :**  
ACC / batterie sont-ils connectés correctement ?  
Vérifiez que la connexion de l'appareil est correcte.  
L'installation doit être réalisée / vérifiée par un spécialiste. Veuillez noter : Cet appareil ne peut fonctionner que si ACC est correctement connecté.
- **La réception radio de l'appareil est nulle ou mauvaise :** Vérifiez l'antenne pour la zone de réception correspondante. Vérifiez si vous avez besoin d'un adaptateur d'alimentation fantôme.
- **Les supports de données USB, CD, SD ou autres ne fonctionnent pas :**  
Vérifiez le fonctionnement avec un autre support de données, reformatez le support de données, utilisez d'autres fichiers multimédia. Consultez le manuel de l'utilisateur pour connaître les supports de données compatibles.
- **Caméra sans image / sans son :**  
Vérifiez le raccordement de l'appareil photo, vérifiez les paramètres du système de l'appareil. À titre d'essai, vous pouvez connecter la caméra à une connexion AV-IN et vérifier si elle fonctionne avec celle-ci.
- **La lecture de la vidéo n'est pas possible :**  
Vérifiez que la connexion du signal de freinage est correcte. Actionnez le frein à main pour activer la lecture de la vidéo.
- **Problèmes avec Bluetooth : le répertoire téléphonique ne s'affiche pas, le téléphone ne se connecte pas, l'appelant ne peut pas être entendu :**  
Vérifiez si des mises à jour du logiciel du téléphone et/ou de la radio sont disponibles. Supprimez le téléphone de la radio et supprimez le téléphone de la liste sur la radio, puis rétablissez la connexion. Confirmez toutes les demandes d'autorisation par téléphone avec OUI. Essayez avec un autre téléphone.
- **L'appelant ne m'entend pas :**  
Vérifiez la connexion du microphone externe. Vérifiez le réglage du microphone dans les paramètres Bluetooth. Essayez avec un autre téléphone.
- **L'écran présente des pixels de petite taille, mal éclairés ou non éclairés :**  
Malgré les processus de production les plus minutieux et les plus modernes, il est malheureusement inévitable, du fait de la technologie, d'avoir ce que l'on appelle des erreurs de pixels sur les écrans ACL. Ceux-ci peuvent être présents dès le départ ou apparaître au fil du temps. Un petit nombre de ces erreurs ne donne pas le droit de porter plainte.
- **SUB-OUT ou ses options de réglage dans l'appareil ne fonctionnent pas :** Vérifiez que la connexion du caisson de basse à la sortie SUB-OUT de l'appareil est correcte, sinon les options des réglages du son n'ont aucun effet. Assurez-vous d'avoir bien activé le SUB-OUT dans les paramètres.
- **Un défaut / un problème non mentionné ci-dessus. Une fonction de l'appareil ne fonctionne pas comme prévu / l'appareil ne se comporte pas comme prévu :**  
Réinitialisez l'appareil aux paramètres d'usine. Vérifiez que le logiciel est à jour. Vous trouverez les mises à jour actuelles du logiciel sur notre page d'accueil.

158	<b>A berendezés vezérlésének elemei</b>	172	Apple Music
159	<b>Vezérlés elemei – távirányító</b>	172	Apple Maps
160	<b>Biztonságra vonatkozó tanácsok</b>	173	<b>Android Auto<sup>®</sup> kezelése</b>
160	Alkalmazott jelölések	173	Alapkövetelmények
160	Biztonság az úton	173	Telefon konfigurálása
160	Biztonságra vonatkozó általános ajánlások	173	Készülék konfigurálása
160	Rendeltetése	173	Áttekintés
161	<b>Tisztításra vonatkozó ajánlások</b>	173	Google asszisztens
161	<b>A megsemmisítésre vonatkozó ajánlások</b>	174	Zene
161	<b>Szállítmány tartalma</b>	175	Térképek megnyitása
161	<b>A berendezés kezelése</b>	176	<b>Szerelési útmutató</b>
161	Bekapcsolás/kikapcsolás	177	<b>Kapcsolási rajz</b>
161	Hangerő	178	<b>Problémák elhárítása</b>
161	<b>Kezelés</b>		
161	Érintőképernyő		
162	Beállítások a menüben		
162	<b>Főmenü</b>		
162	A főmenü megnyitása		
162	A főmenü képernyője		
163	<b>Hangbeállítások</b>		
163	1. korrektor képernyője		
163	2. korrektor képernyője		
164	<b>Rendszerbeállítások</b>		
164	A rendszerbeállítások megnyitása		
164	Beállítások képernyője		
164	<b>Külső eszközök és adathordozók</b>		
164	Alapinformációk		
164	USB adathordozó		
165	Bluetooth <sup>®</sup> források		
166	<b>Analóg rádiók (FM, AM)</b>		
166	A rádiólejátszás elindítása		
166	Rádió képernyője		
167	<b>Digitális rádió (DAB/DAB+)</b>		
167	A DAB rádiólejátszás elindítása		
167	DAB képernyő		
167	<b>Multimédia lejátszása (USB, AV-IN, BT Audio)</b>		
167	Multimédia lejátszásának elindítása		
167	Multimédia képernyő		
168	Multimédia böngészése fajták és mappák szerint		
169	<b>Hívások</b>		
169	Átlépés a telefonhoz		
169	Érintőbillentyűzet		
169	Híváslista		
169	Névjegyzék		
170	Bejövő/kimenő hívások		
170	<b>SWC bemenet működése</b>		
171	<b>CarPlay<sup>®</sup> kezelése.</b>		
171	Követelmények		
171	Telefon konfigurálása		
171	Készülék konfigurálása		
171	Ismert főképernyő		
172	<b>A Siri<sup>®</sup> használata</b>		



1. Felhasználói érintő interfész
2. Reset gomb  
Visszaállítja a gyári beállításokat  
Figyelem: Minden személyre szabott beállítás törölve lesz!
3.  (MENÜ) nyomógomb
4.  Hangerőnövelő nyomógomb
5.  Hangvezérlés nyomógomb (a telefonhoz)
6.  Hangerőcsökkentő nyomógomb
7.  Bekapcsolás/némítás nyomógomb:  
Rövid megnyomás: A hangforrás némítása  
Hosszú megnyomás: A készülék kikapcsolása
8. Belső mikrofon

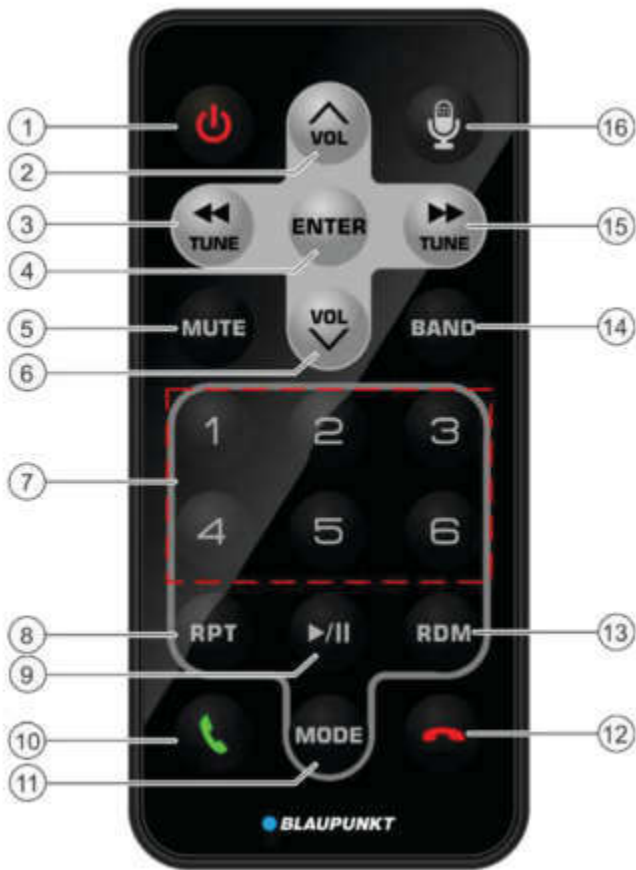

1. Bekapcsoló nyomógomb  
A készülék be-/kikapcsolása
2. A hangerő növelése
3. Hangolás/előző zeneszám
4. Jóváhagyás
5. Némítás
6. A hangerő csökkentése
7. 1–6 memória nyomógombok
8. Ismétlés
9. Lejátszás/megállítás
10. Hívás fogadása
11. MÓD
12. Hívás megszakítása
13. Véletlen lejátszás
14. SÁV
15. Hangolás/következő zeneszám
16. Hangvezérlést bekapcsoló nyomógomb (a telefonhoz)

### Biztonságra vonatkozó irányelvek

A készülék a műszaki fejlődés aktuális szabványainak, valamint az általánosan elfogadott biztonsági irányelveknek megfelelően lett legyártva.

Ennek ellenére, ha nem tartják be a jelen útmutatóban található ajánlásokat, az különféle veszélyeket okozhat.

- Az autórádió használata előtt figyelmesen olvassa el a teljes használati útmutatót.
- Tartsa az útmutatót jól hozzáférhető helyen, hogy az minden felhasználó számára mindig elérhető legyen.
- Ha az autórádiót harmadik félnek adja át, kérjük, mellékelje hozzá a jelen útmutatót is.

Ezen kívül tartsa be a jelen audió rendszerhez csatlakoztatott készülékek használati útmutatóit is.

### Alkalmazott jelölések

Jelen útmutatóban az alábbi jelöléseket alkalmaztuk:



**VESZÉLY!**

Figyelmeztetés testi sérülés veszélyére



**VESZÉLY!**



Magas hangerővel kapcsolatos figyelmeztetés

A CE jelölés a készülék Európai Uniói irányelveknek való megfelelését igazolja.

A következő műveletre mutat

- Számítást jelöl

### Biztonság az utakon

Szigorúan tartsa be az alábbi, közúti biztonságra vonatkozó ajánlásokat:



**VESZÉLY!**

**A készülék menet közben történő használata közúti közlekedési veszélyhelyzetet okozhat.**

A készülék funkcióinak menet közbeni használata elvonhatja a gépkocsivezető figyelmét a közúti szituációról, és komoly balesetek oka lehet!

Az alábbi funkciók használata jelentős mértékben kihat a gépkocsivezető figyelmére:

- filmek lejátszása,
- a csatlakoztatott okostelefon használata.

Tilos ezeket a funkciókat használni, és minden más olyan plusz funkciót, amelyek menet közben elvonják a gépkocsivezető figyelmét a közúti szituációról és a gépkocsi vezetéséről.

Ha ezeket a funkciókat kívánja használni, álljon meg egy megfelelő helyen, és álló helyzetben használja a készüléket.

- A készülék használata nem akadályozhatja a biztonságos vezetést. Ha kétségei vannak, álljon meg biztonságos helyen, és akkor működtesse a készüléket, amikor a jármű parkol. A gépkocsivezetőnek nem szabad használni azokat a funkciókat, amelyek elvonják a figyelmét az útról (pl. filmek lejátszása, úti cél beírása, az adott készülék lehetőségeitől függően).
- A navigáció utasításait úgy kell végrehajtani, hogy ne hágja át a közúti közlekedés szabályait! A közúti jelzések és a közúti közlekedés szabályai mindig elsőbbséget kell élvezzenek a navigáció utasításaival szemben.
- Mindig mérsékelt hangerőt állítson be a hallás védelme és a közúti megkülönböztető jelzések (pl. rendőrszirena) beazonosítása érdekében. Némitott módban (pl. a hangforrás cseréjekor) a hangerő módosítása nem hallható. Ebből az okból kifolyólag némitott módban ne növelje a hangerőt.

### Biztonságra vonatkozó általános tippek

Be kell tartani az alábbi útmutatásokat, hogy védje magát a testi sérülésektől:

Ne módosítsa és ne nyissa ki a készüléket. A készülékben egy 1. osztályú lézer található, mely károsíthatja a látást.

### Rendeltetése

A készüléket a jármű 12V-os fedélzeti feszültségére kell csatlakoztatni, és ezzel kell üzemeltetni, valamint a DIN szabványnak megfelelő rekeszbe kell beépíteni. Be kell tartani a készülék teljesítménybeli határértékeit. Az esetleges javítást és a beszerelést szakemberre kell bízni.



**Beszereleési útmutató**

A készüléket csak akkor szabad saját magának beépíteni, ha rendelkezik tapasztalattal rádiókészülékek beépítésében, és járműelektronikai ismeretekkel. E célból tartsa be a jelen útmutató végén található telepítési utasításokat. A beépített készülék nem nehezítheti meg vagy nem akadályozhatja egyik légzsák működését sem, sem más védő- vagy irányító elemek működését.

**Megfelelőségi nyilatkozat**

A Blaupunkt Competence Center Car Multimedia-Evo Sales GmbH ezennel kijelenti, hogy a tárgyi készülék megfelel a 2014/53/EU irányelv alapkövetelményeinek és egyéb rendelkezéseinek. A Megfelelőségi Nyilatkozat az Interneten, a [www.blaupunkt.com](http://www.blaupunkt.com) címen található.

**Tisztításra vonatkozó ajánlások**

Az oldószerek, tisztító- és súrolószerek, valamint a műszerfaltisztító spray-k és műanyagápoló szerek olyan összetevőket tartalmazhatnak, melyek károsíthatják a készülék felületét. A rádiót kizárólag száraz és enyhén nedves ronggyal tisztítsa.

**A megsemmisítésre vonatkozó ajánlások**

Ne dobja ki az elhasznált készüléket háztartási hulladékokkal együtt!

A tönkrement készüléket, a távirányítót és az elhasználódott akkumulátorokat elhasználódott elektromos eszközöket gyűjtő pontokon kell leadni.

**A szállítmány tartalma**

A szállítmány tartalma:

- Rádiókészülék,
- Távirányító,
- Külső Bluetooth mikrofon,
- Használati útmutató,
- Tartókeret,
- Kis alkatrészek készlete,
- Szerelési tartozékok,
- Bekötő kábelek.

**Kezelés****Érintőképernyő****Fontos tanács:**

Az érintőképernyő kezeléséhez tilos bármilyen hegyes vagy kemény eszközt, pl. golyóstollat vagy töltőtollat használni.

A készülék kapacitív érintőképernyővel van felszerelve, amely biztosítja a készülék távirányítását (lásd a „Vezérlési elemek” szakaszt a jelen útmutató elején) és lehetővé teszi a kezelését.

**Koppintás**

A vezérlő elemek, pl. nyomógombok aktiválásához, elég könnyedén megérinteni a kijelzőt. Nem kell semmilyen erőt kifejteni a kijelző felületére.

- Rövid koppintás:  
A vezérlő elemek többségének aktiválásához elég röviden a kijelző felületére koppintani.
- Hosszú érintés:  
Némelyik funkcióhoz hosszú érintésre van szükség. Ehhez helyezze ujjbegyét az érintőképernyő felületére és tartsa ott kb. 1 másodpercig.

**Elhúzás / görgetés**

Némelyik funkcióhoz végig kell húzni az ujjat a kijelző felületén, pl.

- lista görgetése,
- csúszkák állítása.

Rá kell koppintani a kijelző felületére, és rá kell tenni az ujjat. Majd el kell húzni az ujjat a felületen (nem felemelve a kijelzőről).

## Főmenü

### A főmenü megnyitása

☛ Nyomja meg a [  ] gombot.

### A főmenü képernyője



A főmenü képernyőjén a következő területek és információk érhetők el:

1. Dátum
2. A hang / film lejátszásának forrása
3. Bluetooth™ ideje / állapota
4. Hangforrások nyomógombjai; a hangforrás aktiválásához a nyomógombra kell koppintani.

### A főmenüben a következő műveletek hajthatók végre:

- Válassza ki a Radio, DAB, USB, BT Audio, AV-In hangforrást (lásd a kezelési útmutató megfelelő fejezetét),
- Hívás kezdeményezéséhez válassza ki a Telefont (lásd a kezelési útmutató megfelelő fejezetét),
- Válassza ki az Apple Car Play® vagy az Android Auto® alkalmazást (ehhez USB-hez csatlakoztatott, kompatibilis telefonra van szükség, lásd a kezelési útmutató megfelelő fejezetét),
- Módosítsa a kijelző fényerejét (röviden koppintson a gombra), vagy kapcsolja ki a kijelzőt (röviden koppintson a nyomógombra (> 1 másodpercig)); érintse meg újra, hogy a kijelző bekapcsolódjon.
- Hívás kezdeményezéséhez válassza ki a Telefont (lásd a kezelési útmutató megfelelő fejezetét).
- A lejátszandó hangforrás megnyitásához válassza ki a „now playing” [most lejátszott] opciót.

Átlépés az előző képernyőre vagy a magasabb szintű menüre.

☛ Érintse meg a [  ] gombot.  
vagy:

☛ Érintse meg a [  ] gombot.

## Beállítások a menüben

### Opció bekapcsolása / kikapcsolása

☛ Egy opció bekapcsolásához vagy kikapcsolásához a megfelelő pozícióra vagy jelre kell koppintani a menüben.

Bekapcsolva:       
Kikapcsolva:

### Beállítás

Némelyik beállítást a csúszkával lehet bevinni.

☛ Koppintson a kívánt pontra a csúszkán, vagy húzza végig az ujját a csúszkán.

### További beállítások

Némelyik opciónál további beállításokra is lehetőség van.

☛ A beállítások menü megnyitásához, érintse meg a [  ] gombot.

## Hangbeállítások

### 1. korrektor képernyője

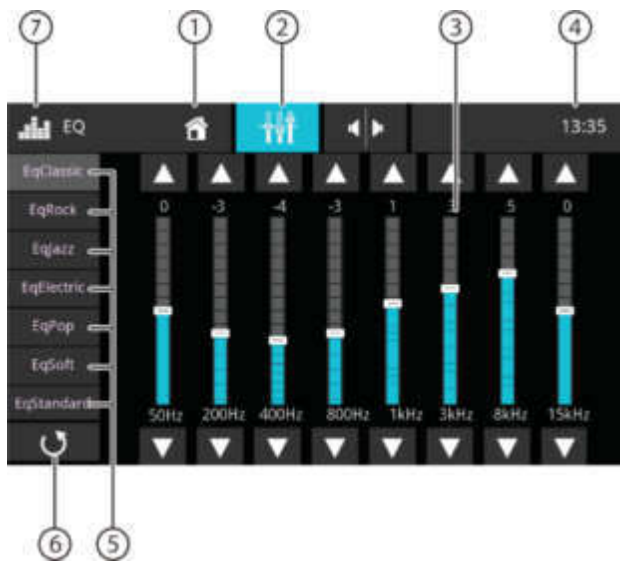

Az 1. korrektor képernyőjén a következő funkciók érhetők el:

1. Home nyomógomb, visszatérés a főmenühöz
2. Tovább lépés a 2. korrektor képernyőjére (lásd a következő szakaszt)
3. A frekvenciasáv megjelenítése, koppintson a módosítás beviteléhez
4. Bluetooth™ ideje / állapota
5. A korrektor előzetes beállítása: Koppintson az előzetes beállításokra a kiválasztásához.
6. Nem alkalmazandó
7. EQ nyomógomb, visszatérés a főmenühöz

#### Figyelem:

Abban az esetben, ha kiválasztja és előzetesen beállítja a korrektort, az automatikusan „nem sztenderd” beállítássá válik. Az előző nem sztenderd beállítások felül lesznek írva. A korrektor eredeti előzetes beállítása változatlan marad:

### 2. korrektor képernyője

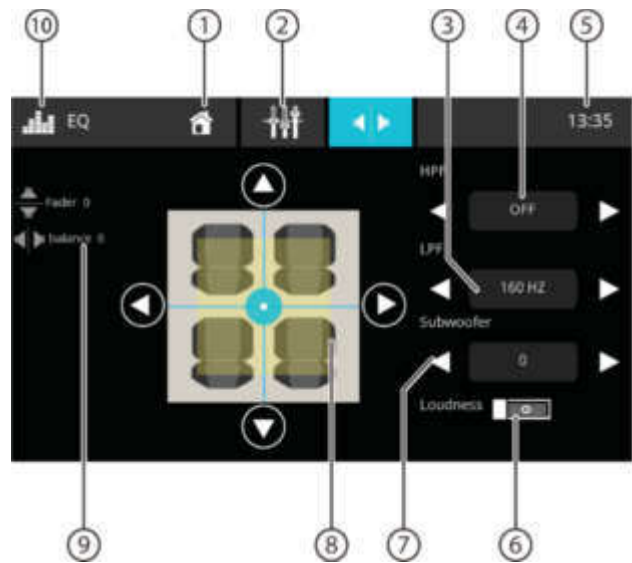

A 2. korrektor képernyőjén a következő funkciók érhetők el:

1. Home nyomógomb, visszatérés a főmenühöz
  2. Tovább lépés az 1. korrektor képernyőjére (lásd az előző szakaszt)
  3. Az LPF szintet a [◀] és a [▶] gombokkal lehet állítani
  4. A HPF szintet a [◀] és a [▶] gombokkal lehet állítani
  5. Bluetooth™ ideje / állapota
  6. A Loudness funkció [hangerő szabályzás] bekapcsolása és kikapcsolása
  7. A subwoofer szintjeit a [◀] és a [▶] gombokkal lehet beállítani
- Figyelem:** A subwoofernek bekapcsolva kell lennie a hangbeállításokban, hogy változtatni lehessen a szintjeit.
8. A balance és a fader beállítása:  
A hangok eloszlását a [◀] és a [▶] gombokkal (balance) vagy a [▲] és a [▼] (fader) gombokkal lehet módosítani  
vagy:  
Nyomja meg a megjelenített utastér valamelyik pontját a hangeloszlás megfelelő beállítása érdekében.
  9. A balance és a fader aktuális értéke
  10. EQ nyomógomb, visszatérés a főmenühöz

### Rendszerbeállítások

#### A rendszerbeállítások megnyitása

A főmenüben válassza ki a Settings (beállítások) nyomógombot (lásd a „Főmenü” fejezetet).

#### Beállítások képernyője

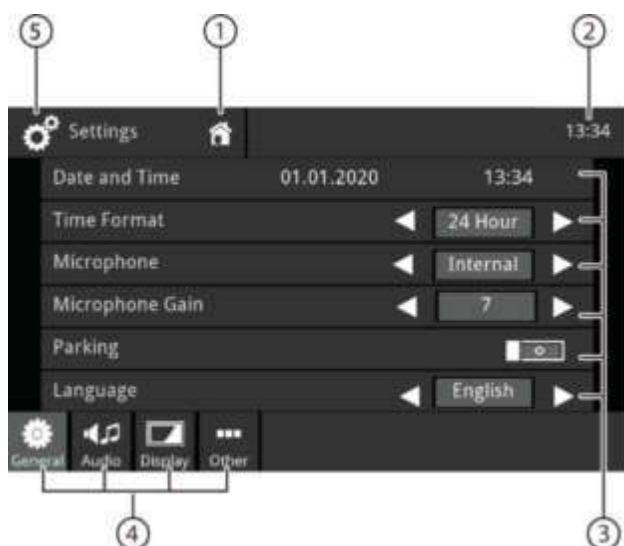

#### Figyelem:

Szükség esetén görgesse át listát, hogy hozzáférhessen a kívánt beállításhoz.

A beállítások képernyőjén a következő funkciók érhetők el:

1. Home nyomógomb, visszatérés a főmenühöz
2. Bluetooth™ ideje / állapota
3. Almenü pozíciói
4. Menü pozíciói
5. Settings (beállítások) nyomógomb, visszatérés a főmenühöz

A Beállítások menüben a következő menü és almenü opciók állnak rendelkezésre:

- **Általános:** A készülék általános beállításainak bevitele:
  - Dátum és idő beállítása
  - Időformátum beállítása
  - Mikrofon beállításai
  - A mikrofon erősítésének beállításai
  - Parkoló beállítások
  - A nyelv beállítása
  - Billentyűhangok beállításai
  - A kormányon lévő nyomógombok beállítása
- **Hang:** Hangbeállítások bevitele:
  - Korrektor beállításai
  - Subwoofer beállításai / subwoofer erősítése
  - Forrás hangerejének beállításai
- **Kijelző:** Kijelző beállításainak bevitele:
  - Fényerő szabályozása
  - Sötétítési üzemmód beállításai (figyelem: „auto” üzemmódhoz csatlakozni kell a gépkocsi világításának bemenetéhez)

- **Egyéb:** Egyéb beállítások bevitele:
  - Információk megjelenítése a készülék szoftveréről
  - Gyári beállítások visszaállítása

### Külső eszközök és adathordozók

#### Alapinformációk

- USB adathordozó
- MP3 fájl, filmek és képek
- Formátum / fájlrendszer: FAT / FAT32
- Támogatott formátumok:
  - .mp3, .ogg, .flac, .wma, .wav, .mkv, .avi

#### Figyelem:

A fájlok lejátszhatósága az alkalmazott kódoló programtól vagy a digitális konténerekben telepített audio/video kodekektől függ. A Blaupunkt cég nem tudja garantálni a kompatibilitást minden előfordulható fájlal.

#### USB adathordozó

A készülék egy USB porttal rendelkezik:

- USB port a készülék hátoldalán

#### USB adathordozó csatlakoztatása

Dugjon be egy USB adathordozót az USB csatlakozóba. A készülék automatikusan átkapcsol USB üzemmódba. Beolvassa az adatokat és elindul a lejátszás az első multimédia fájlról, amit a készülék felismer.

#### USB adathordozó eltávolítása

Kapcsolja ki a rádiókészüléket.  
Húzza ki az USB adathordozót.



**Bluetooth® források**

A Bluetooth® funkció lehetővé teszi, hogy a készülékkel mobiltelefonokat és multimédiát lejátszó eszközöket lehessen párosítani. Miután párosította a mobiltelefont a készülékkel, a beépített kihangosító készlettel lehet telefonhívásokat lebonyolítani. Hozzá lehet férni a híváslistához és a párosított telefon névjegyeihez is. Ha a Bluetooth® segítségével csatlakoztatott készülék támogatja az A2DP és az AVRCP funkciót, akkor a rádiókészülék közvetítésével le lehet játszani róla zenét, és a lejátszás is vezérelhető.

**A Bluetooth® eszköz első alkalommal történő csatlakoztatása****Figyelem:**

Szükség esetén először be kell kapcsolni a Bluetooth® funkciót a külső Bluetooth® eszközön, és meg kell győződni róla, hogy az észlelhető-e.

A főmenüben válassza ki a Settings (beállítások) nyomógombot (lásd a „Főmenü” fejezetet). Válassza ki a Bluetooth opciót.

**Figyelem:**

Szükség esetén előbb kapcsolja be a Bluetooth® funkciót.

Válassza ki a Devices Management (eszközkezelés) pozíciót.

Koppintson az Add device (eszköz hozzáadása) pozícióra.

Az eszköz felismerésre kerül, és megjelenik a saját Bluetooth® nevén az eszközlistán.

**Figyelem:**

Ha a Bluetooth® eszköz nem jelenik meg az eszközlistán, a kapcsolatot a Bluetooth® eszköz segítségével kell létrehozni:

- A készüléket „BLAUPUNKT” néven kell felismernie a külső Bluetooth® eszköznek.

- A kapcsolódáskor a Bluetooth® eszköz PIN kódját kell használni. Szükség esetén előbb definiálni kell a Bluetooth® PIN kódot a Bluetooth menü Pairing Code (párosítási kód) pontjában.

Koppintson a készülék pozíciójára az eszközlistán.

Szükség esetén írja be a Bluetooth PIN kódot a külső Bluetooth® eszközbe.

A külső Bluetooth® eszköz csatlakoztatva lett és elérhető.

**Figyelem:**

A Bluetooth® PIN kódot meg lehet változtatni a Bluetooth menü Pairing Code (párosítási kód) opciójában.

**A Bluetooth® eszközök kezelése**

A főmenüben válassza ki a Settings (beállítások) nyomógombot (lásd a „Főmenü” fejezetet).

Válassza ki a Bluetooth opciót.

**Figyelem:**

Szükség esetén előbb kapcsolja be a Bluetooth® funkciót.

Válassza ki a Devices Management (eszközkezelés) pozíciót.

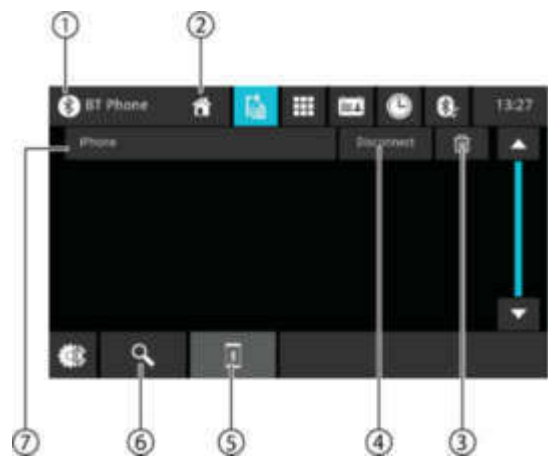

1. Bluetooth nyomógomb, visszatérés a főmenühöz
2. Home nyomógomb, visszatérés a főmenühöz
3. Eltávolítás nyomógomb
4. Leválasztás nyomógomb
5. Párosítási lista nyomógomb
6. Eszközkeresés nyomógomb
7. Párosított eszközök listája

Az eszköz leválasztásához az eszköz nevére kell koppintani a listán, majd a keresztre a szétkapcsoláshoz. Megerősítés után az eszköz le lesz választva.



### Analóg rádió

#### Rádiólejátszás elindítása

- ☛ A főmenüben válassza ki a Radio (rádió) nyomógombot (lásd a „Főmenü” fejezetet). Megjelenik a rádió képernyője (lásd a következő szekciót) és megkezdődik a lejátszás.

#### Rádió képernyője

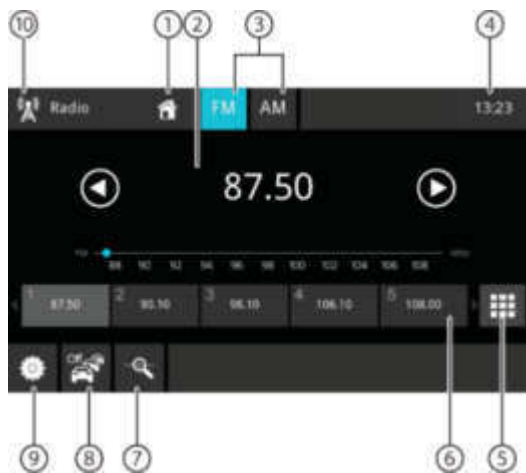

A rádió képernyőjén a következő funkciók érhetők el:

1. Home nyomógomb, visszatérés a főmenühöz
  2. Az állomások információs mezője:
    - Aktuális frekvencia / állomás neve/ rádió szöveg
    - Az állomás aktuális memóriabankja
    - Frekvenciaskála
- Figyelem:**  
A frekvencia változtatásához rá kell koppintani a frekvenciaskálára, vagy végig kell rajta húznia az ujját.
- [▶] Rövid megnyomás: növekvő irányú hangolás  
Hosszan tartó megnyomás: A frekvencia lépésenkénti növelése
- [◀] Rövid megnyomás: csökkenő irányú hangolás  
Hosszan tartó megnyomás: A frekvencia lépésenkénti csökkentése
3. A rádióhullám-tartomány kiválasztása
  4. Bluetooth™ ideje / állapota
  5. Billentyűzet a frekvencia közvetlen beviteléhez
  6. Hely az aktuális memóriabankban  
Rövid megnyomás: Előhívja az elmentett rádióállomást  
Hosszú megnyomás: Elmenti a beállított állomást

### Figyelem:

- A következő memóriabankhoz való lépéshez húzza végig az ujját a memóriabankok mentén.
7. Az aktuálisan rádióhullám-tartomány előzetesen beállított állomásainak előzetes szkennelése
  8. A TRAFFIC funkció be-/kikapcsolása
  9. Rádió beállításai
  10. Rádió nyomógomb, visszatérés a főmenühöz

### Beállítások menü

A beállítások menüben a következő funkciók és beállítások érhetők el:

- **RDS Alternative Frequency/ RDS AF:**  
Ha az RDS funkció be van kapcsolva, a rádió automatikusan kiválasztja a beállított állomás legerősebb vételi frekvenciáját.
- **RDS Regional:**  
Regionális RDS be-/kikapcsolása. Ha be van kapcsolva a regionális üzemmód, a készülék csak a beállított állomás alternatív frekvenciájára kapcsol át, amelyen ugyanazt a regionális programot sugározzák.
- **RDS Time/ RDS CT:**  
Az RDS idő kijelzésének be-/kikapcsolása  
Bekapcsolt RDS CT funkciónál az idő beállítása automatikusan a vett RDS jel segítségével történik.

## Digitális DAB/DAB+ rádió

### A DAB rádiólejátszás elindítása

- A főmenüben válassza ki a DAB gombot (lásd a „Főmenü” fejezetet).
- Megjelenik a DAB képernyő (lásd a következő szakaszt) és megkezdődik a lejátszás.

### DAB képernyő



A DAB képernyőn a következő funkciók és információk érhetők el:

- Home nyomógomb, visszatérés a főmenühöz
- Az adásról szóló információk mezője (az aktuális adás neve/további információk a DAB-ról)
- A DAB vétel állapota
- Bluetooth™ ideje / állapota
- Az adás kiválasztása: Interfész csúszkával  
Rövid megnyomás: Az elmentett adás megnyitása  
Hosszan tartó megnyomás: Elmenti az aktuális adást
- [▶▶] Tovább lépés a következő mentett adáshoz  
 [◀◀] Visszalépés az előzőleg elmentett adáshoz
- Az adás megnyitása
- Az összes vett adás szkennelése
- DAB nyomógomb, visszatérés a főmenühöz

A DAB/DAB+ funkció első megnyitása után automatikusan megtörténik a hullámsáv szkennelése, hogy megtalálja az elérhető adásokat (rádióállomásokat). Az elérhető adásokat hozzáadja a listához.

Az elérhető adások megjelennek az állomások listáján, és ki lehet őket választani hallgatáshoz.

### Figyelem:

Ha a szkennelés véget ér anélkül, hogy egyetlen állomást is találna, ellenőrizni kell a DAB antennát, vagy újra végre kell hajtani a szkennelést, egy másik helyen.

### Multimédia lejátszása

Ebben a fejezetben multimédia csatlakoztatott eszközökről és adathordozókról (USB, CarPlay, Android Music Player, Bluetooth™ Streaming, A/V) történő lejátszása van leírva.



### VESZÉLY!

**Filmek út közben történő lejátszása veszélyhelyzeteket teremthet.**

A készülék funkcióinak menet közbeni használata elvonhatja a gépkocsivezető figyelmét a közúti szituációról, és komoly balesetek oka lehet! Tilos gépkocsivezetés közben használni a filmlejátszás funkciót. Ha használni szeretné, álljon meg biztonságos helyen, és akkor működtesse a készüléket, amikor a jármű parkol.

### Megjegyzések:

- Az eszközök és adathordozók csatlakoztatásához el kell olvasni a „Külső eszközök és adathordozók” fejezetet.
- Nem minden adathordozó, eszköz vagy kapcsolattípus támogat minden funkciót.

### Multimédia lejátszásának elindítása

A főmenüben válassza ki a kívánt adathordozót vagy eszközt (lásd a „Főmenü” fejezetet). Megjelenik a multimédia képernyő (lásd a következő szakaszt) és megkezdődik a lejátszás, vagy megnyílik a multimédia böngésző (lásd a „Multimédia böngésző” fejezetet).



### Multimédia képernyő









A multimédia képernyőn a következő funkciók és információk érhetők el:

- Home nyomógomb, visszatérés a főmenühöz



- Információs mező a zeneszámról:**  
**Hanglejátszás:** Információk a zeneszámról, mint például a neve, előadója és borítólapja (nem vonatkozik az A/V-re)  
**Filmek/képek lejátszása**  
**Figyelem:**

  - A zeneszámmal kapcsolatos információkat (ID3 tagek) a csatlakoztatott adathordozónak vagy eszköznek kell szolgáltatnia.
  - Képek megjelenítésekor a menüsáv automatikusan elrejtődik 3 másodperc után. A menüsáv újbóli megjelenítéséhez meg kell érinteni a kijelzőt.
- A multimédia fajtájának megváltoztatása  
 Hangsáv  
 Film  
 A multimédia fajtájának megváltozásakor a multimédia böngésző automatikusan megnyílik (lásd a következő szakaszt).
- A zeneszám ismétlésének beállítása/zeneszám véletlenszerű lejátszása

  -  Zeneszám ismétlésének kikapcsolása
  -  Az összes zeneszám ismétlése a mappában
  -  Az aktuális zeneszám ismétlése
  -  A zeneszám ismétlésének kikapcsolása (összes fájl)
  -  A véletlenszerű ismétlés kikapcsolása
  -  Véletlenszerű lejátszás bekapcsolása (aktuális mappa)
  -  Véletlenszerű lejátszás bekapcsolása (összes zeneszám)
- Bluetooth™ ideje / állapota
- A lejátszás folyamata (nem vonatkozik a képek lejátszására):

  - Az aktuális zeneszám száma/zeneszámok mennyisége
  - Aktuális idő
  - Teljes idő
  - Folyamatjelző sáv

**Figyelem:**  
 Ahhoz, hogy aktuális lejátszás közben egy másik helyre lépjen, a folyamatjelző sávra kell koppintani, vagy végig kell húzni rajta az ujját.
- A lejátszás vezérlése:

  -  **Rövid megnyomás:** Továbblépés a következő zeneszámról/DVD fejezetre  
**Mezsgnyomás és nyomva tartás:** Gyors keresés előre
  -  Szünet/a lejátszás folytatása
  -  **Rövid megnyomás:** Átlépés az előző zeneszámról/DVD fejezetre  
**Mezsgnyomás és nyomva tartás:** Gyors keresés hátra

- A korrektor beállításához koppintson a gombra
- A zeneszámok listájának megjelenítéséhez koppintson a gombra
- USB nyomógomb, visszatérés a főmenühez

### Multimédia böngésző típus és mappa szerint

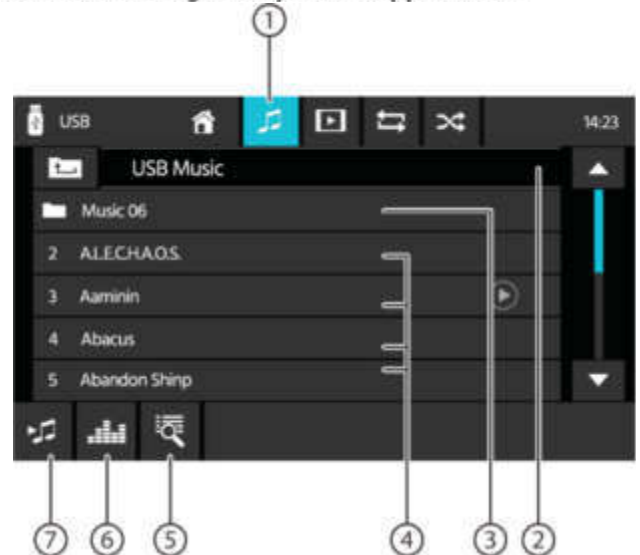

A következő funkciók és információk állnak rendelkezésre a multimédia böngésző képernyőjén:

- Multimédiák aktuális fajtája
- Az aktuális mappa neve
- Almappa megnyitása
- Zeneszám lejátszásának elkezdése
- A lista megnyitása és keresés
- Korrektor nyomógombja: Korrektor és hangeloszlás beállítása

#### **Figyelem:**

További információ erről a „Hang beállítása” fejezetben található.

- Koppintson az előző oldalra való visszatéréshez



## Hívásindítás

### Átlépés a telefonhoz

A főmenüben válassza ki a Phone (telefon) gombot (lásd a „Főmenü” fejezetet).

### Érintőbillentyűzet

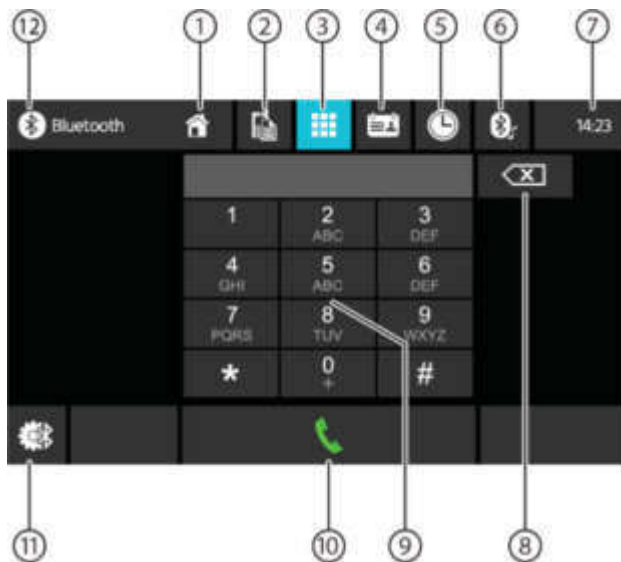

A billentyűzet képernyőjén a következő funkciók és információk állnak rendelkezésre:

#### A telefon képernyő általános funkciói:

1. Home nyomógomb, visszatérés a főmenühöz
2. Átlépés az eszközök képernyőhöz
3. Átlépés az érintőbillentyűzethez
4. Átlépés a névjegyekhez
5. Átlépés a híváslistához
6. Átlépés az A2DP listához
7. Bluetooth™ ideje / állapota
8. Korrekciós billentyű a beírás törléséhez
9. Numerikus billentyűzet
10. Billentyű a beírandó szám kiválasztásához
11. Bluetooth beállítások: Megnyitja a Bluetooth™ beállítását
12. Bluetooth nyomógomb, visszatérés a főmenühöz



A híváslista képernyőjén a következő funkciók és információk érhetők el:

1. Az utoljára hívott számok listája/hívások a kapcsolat dátumával és időpontjával  
Az adott szám kontakt hívásához a pozícióra kell koppintani.
2. A kimenő/fogadott/nem fogadott hívások nézete

### Névjegyek

#### Figyelem:

A névjegyek funkció tartalmazza a telefonban elmentett összes telefonszámot.



A következő funkciók és információk állnak rendelkezésre a névjegyek vagy kedvencek listája képernyőn:

1. Bejegyzések a névjegyzékbe  
**Rövid megnyomás:** A szám/a kapcsolat számának hívása vagy a számok megjelenítése (ha több szám is elérhető)
2. Névjegyek szinkronizálása: A telefonban elmentett névjegyeket az eszközre másolja

#### Figyelem:



Az eszközön lévő névjegyeket automatikusan szinkronizálni lehet a telefonra elmentett névjegyekkel (lásd a „Rendszer beállításai” fejezetet, Bluetooth/Auto Phone Book Sync opció).

3. **Betűk menüje:** Átlépés az első kiválasztott menühöz a névjegyek listáján  
A billentyűzet megjelenítése a nevek kereséséhez a névjegyek listáján

### Bejövő/kimenő hívások



A hívások képernyőn a következő funkciók és információk állnak rendelkezésre:

1. Numerikus billentyűzet
2. A telefonhívások kezelése:
  - [  ] Hívás visszautasítás (bejövő hívások)
  - Hívás törlése (kimenő hívások)
  - Hívás megszakítása (aktuális hívás)
  - [  ] Hívás fogadása (bejövő hívások)
3. A telefonhívás átkapcsolása az eszköz és a telefon között
4. A mikrofon be-/kikapcsolása
5. A hívó félre vonatkozó információk
  - a hívó fél neve/telefonszáma (ha rendelkezésre áll)
  - A hívás időtartama

### SWC bemenet működése

A járművek többségénél a következő vezérlési elemek állnak rendelkezésre:

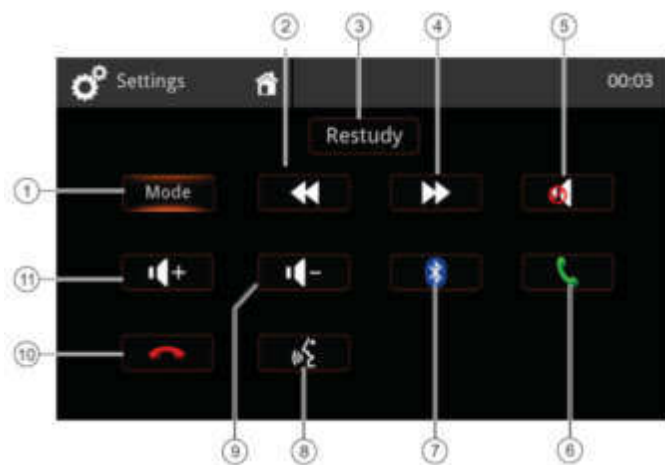

1. Mode (a hangforrás kiválasztása)
2. Keresés/következő zeneszám/Következő állomás (+)
3. Restudy – Az összes beállítás törlése
4. Keresés/Előző zeneszám/Előző állomás (-)
5. Némítás
6. BT kapcsolat/hívás fogadása
7. Bluetooth;
8. Hangvezérlés (telefon)
9. A hangerő csökkentése (-)
10. BT hívás megszakítása/ hívás elutasítása
11. A hangerő növelése (+)

Az SWC parancsok kormánykeréken való beállításához röviden nyomja meg a kívánt gombot a kormánykeréken, melyet hozzá kíván rendelni a képernyőn megjelenített nyomógombhoz. A képernyőn megjelennek az ehhez a nyomógombhoz rendelt értékek, és meg kell várni a következő nyomógomb megjelenését. Be lehet tanítani az összes gombot lépésről lépésre, vagy ki lehet választani egy speciális nyomógombot a kijelzőn, kihagyva a többi gombot.

#### Figyelem:

Az SWC funkció használatához szükség van plusz kapcsolatra a kormánykeréken lévő vezérléssel – ehhez szükség lehet egy plusz adapter csatlakoztatására. Ezért a helyi eladónál rá kell kérdezni, melyek a kompatibilis tartozékok. A Blaupunkt cég nem tudja garantálni a kompatibilitást a piacon kapható összes kormánykerék-vezérléssel.



### Követelmények

- Apple Lightning® kábel USB csatlakozóval vagy minőségi, minősített USB kábel
- iPhone® 5s vagy újabb
- Az Apple CarPlay használatához a Siri® funkciónak bekapcsolva kell lennie.

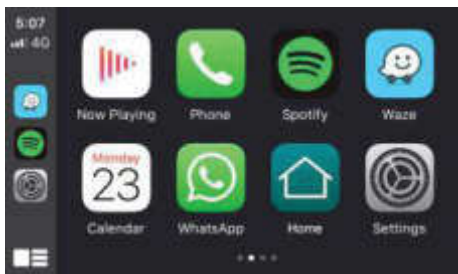

### Telefon konfigurálása

#### Mielőtt hozzákezd:

1. Az Apple CarPlay® funkció másképpen működhet, mint egy Apple iPhone® telefonon.
2. Az Apple CarPlay® használata esetén előfordulhat, hogy fizetni kell az üzenetekért és az adatátvitelért. Erről részletes tájékoztatást a hálózatának operátorától kaphat.
3. Az Apple CarPlay® a telefon működésén alapul. Ha a működésével problémák vannak:
  - Be kell zárni minden alkalmazást, majd újra kell indítani, vagy
  - Ajánlott lecsatlakoztatni, majd újra csatlakoztatni a telefont a telefonhoz mellékelt Apple Lightning kábelrel.
  - Ahhoz, hogy használhassa a telefon hangfelismerő funkcióját, a Siri® funkciónak bekapcsolva kell lennie.

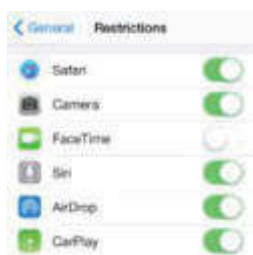

- A CarPlay elérésének engedélyezéséhez nyissa meg telefonján a **Beállítások > Általános > Korlátozások > CarPlay** menüpontot.



- Nyissa meg telefonján a **Beállítások > Általános > Siri** menüpontot, és győződjön meg, hogy a Siri be van kapcsolva.

### Készülék konfigurálása

Csatlakoztassa az iPhone-t a rádiókészüléken lévő USB aljzathoz.

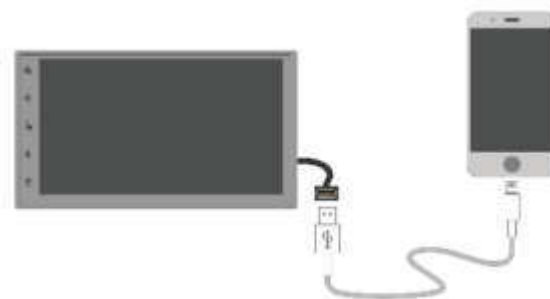

- Az iPhone készüléken megjelenik egy üzenet, ekkor rá kell koppintani az „Engedélyezésre”.
- Az Apple **CarPlay**® ikon **ettől** kezdve aktív lesz a főmenüben.
- Nyomja meg a **CarPlay**® ikont a rádió képernyőjén.



#### Ismert főképernyő

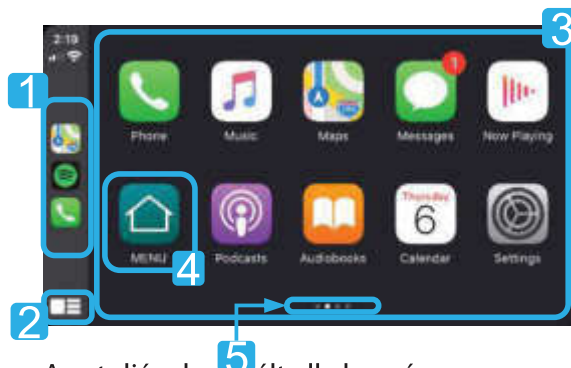

1. Az utoljára használt alkalmazás
2. Home nyomógomb / Siri aktiválása
3. Alkalmazások
4. Visszatérés a főmenühöz
5. Oldal mutatója

Az Apple CarPlay a Siri funkciót használja számos művelet végrehajtásához, mint például üzenetküldés, hívásindítás, valamint speciális pontok (POI)/célpontok keresése/beállítása. A Siri munkamenetet bármelyik képernyőn kezdeményezni lehet a következő módon:

- A CarPlay képernyőn megnyomja, és lenyomva tartja a **Home** gombot, majd megnyomja a **hangvezérlés nyomógombot**, vagy

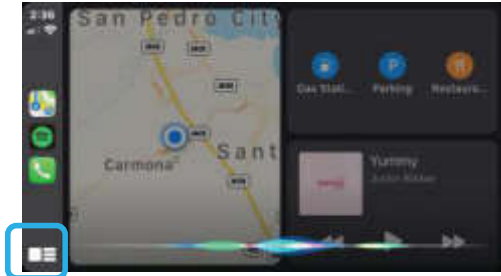

- Megnyomja és lenyomva tartja a **MODE** gombot a kormánykeréken, majd kimondja a következő utasítások valamelyikét:
  - „Text <Névjegyneve> „Később visszahívom”, hogy szöveges üzenetet küldjön.
  - A rendelkezésre áll szöveges üzenet felolvasásához „Read text messages”.
  - Telefonhíváshoz „Call <Névjegy neve>”.
  - Speciális pont/úticél megtalálásához „Find <POI/Úticél>”.



Hangvezérlés nyomógomb

**FIGYELEM:**

Meg kell győződni arról, hogy a Siri be van kapcsolva a telefonban (lépjön a **Beállítások > Általános > Siri menüpontba**).



MODE gomb

**Apple Music**



**Apple Maps**

- A rádiókészülék lehetővé teszi az Apple Maps segítségével vagy más cég egyéb navigációs alkalmazásával (pl. Waze) való navigálást.

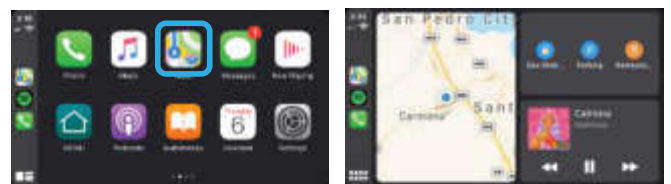

- A navigációs alkalmazás megjeleníti az úti célt és az útvonallal kapcsolatos opciókat.



A CarPlay által támogatott alkalmazások listáját a <http://www.apple.com/ios/carpaly> weblapon találja. Meg kell győződni róla, hogy a telefonban a többi cég alkalmazásainak legfrissebb verziója található.



Javasoljuk, hogy a telefont a telefonhoz kapott Apple Lightning kábellel csatlakoztassa.

**INFORMÁCIÓ**

Az alkalmazástól függően az Apple CarPlay a csatlakoztatott iPhone-nak bizonyos információkat adhat át a járműről (pl. a jármű lokalizációjáról, sebességéről és az üzemelés egyéb körülményeiről). Részletes tudnivalókat azzal kapcsolatban, hogyan használja és kezeli az Apple a CarPlay által átadott információkat az Apple adatvédelmi politikájában talál. A CarPlay használata saját felelősségére történik a CarPlay használati feltételeivel összhangban, amelyek az Apple iOS használati feltételeinek részét képezik. A CarPlay integrációja a járművel „úgy, ahogy van” alapon történik, és nem garantálható a CarPlay teljesítménye vagy funkcionálisága most vagy a jövőben, többek között a CarPlay/Apple iOS szoftver változásai, a szolgáltatásnyújtásban bekövetkező szünet, inkompatibilitás, illetve elavult hardver vagy a járművel integrált szoftver miatt. Harmadik féltől származó frissítésekre való tekintettel a funkcionális elözetes értesítés nélkül változhat. A CarPlay használata csak akkor megengedett, ha a körülmények lehetővé teszik a biztonságos használatot.

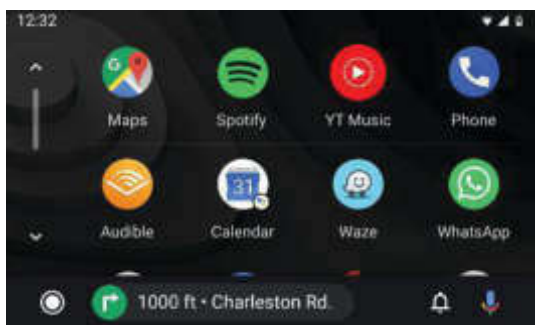

### Alapkövetelmények

- Az Android Auto szolgáltatás használatához Android 5.0 (Lollipop) vagy újabb verziójú telefonra van szükség.
- A legjobb teljesítmény eléréséhez Android 6.0 (Marshmallow) vagy újabb rendszer ajánlott.

A járművel való csatlakoztatáshoz minőségi, minősített USB kábelre van szükség.

### Telefon konfigurálása

#### Mielőtt hozzákezd:

- Az Android Auto® funkciók másképpen működhetnek, mint egy Android® rendszerű telefonban.
- Az Android Auto használata esetén előfordulhat, hogy fizetni kell az üzenetekért és az adatátvitelért. Erről részletes tájékoztatást a hálózatának operátorától kaphat.
- Az Android Auto a telefon működésére támaszkodik. Ha a működésével problémák vannak:
- Be kell zárni minden alkalmazást, majd újra kell indítani, vagy le kell csatlakoztatni a telefont, majd ismét csatlakoztatni kell
- Ajánlott a telefonhoz melléklet USB kábelt használni.
- Ha az Android Auto szolgáltatás aktív, a jármű hangfelismerő rendszereki van kapcsolva, a hívásindítás a Google® hangfunkciókon keresztül történik.

### Készülék konfigurálása

- Kapcsolja ki a Bluetooth funkciót az androidos telefonban, és csatlakoztassa az USB aljzathoz.

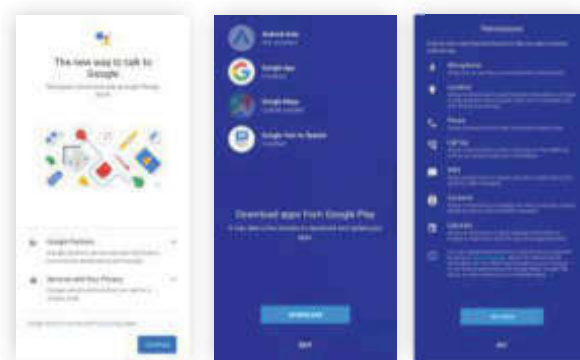

- Az első csatlakoztatáskor a telefon kéri az **Android Auto alkalmazás** és más szükséges alkalmazások letöltését.
- A telefon kérvényezni fogja az összes engedély megadását.

### Áttekintés

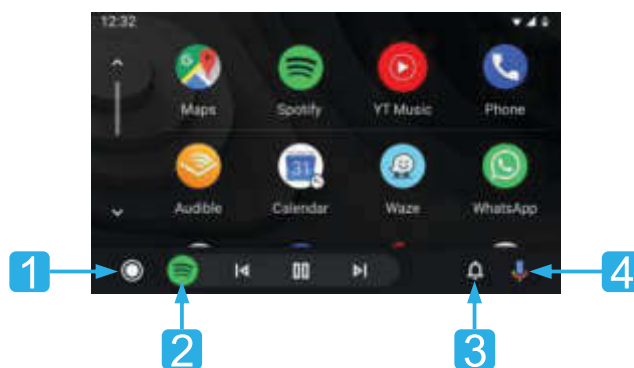

1. Home Android Auto nyomógomb
2. Utoljára használt alkalmazások
3. Értesítések nyomógomb
4. Google Asszisztens™ aktiválása

### Google Asszisztens®

Az Android Auto számos funkcióhoz a Google Asszisztens® használja. A Google Asszisztens® megnyitható a rádió képernyőjén:

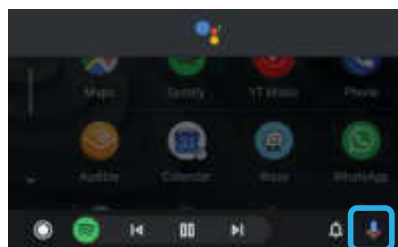

Mikrofon ikon

- A **Mikrofon** ikonjának megérintése az Android Auto főképernyőjén.



## Android Auto® kezelése (ha a szolgáltatás elérhető)

- A **főegység** jobb oldalán található **hangvezérlés** nyomógomb megnyomása, vagy



Hangvezérlés  
nyomógomb

- a **Mode** nyomógomb hosszú megnyomása a kormányon, és a saját utasítás kimondása: kezdje azzal, hogy „Hey Google” vagy „OK Google”, majd mondja ki az utasítást (pl. „OK Google, mik a mai teendőim?”).

MODE  
gomb



## Telefon

### Hívásindítás

- Ahhoz, hogy hozzáférhessen az utolsó hívásokhoz vagy a névjegyek listájához, érintse meg a telefon ikont az Android Auto főképernyőjén. Hangvezérlést is kezdeményezhet: hívásindításhoz mondja ki, hogy „Ok Google, hívd <Névjegy neve>” vagy „Tárcsázd <szám>”.

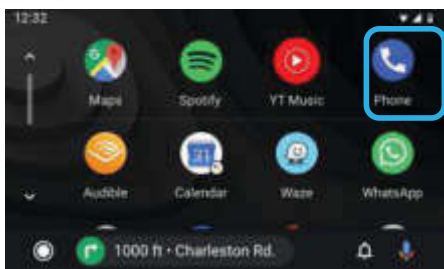

- A hívás lerakásához elég megnyomni a vörös telefonkagyló ikont.

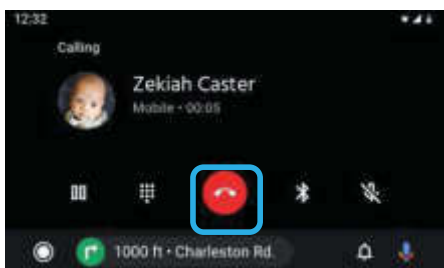

## Zene

### Zene lejátszása

Érintse meg a Google Play Music vagy más cég egyéb zenealkalmazásának (pl. Spotify) ikonját.

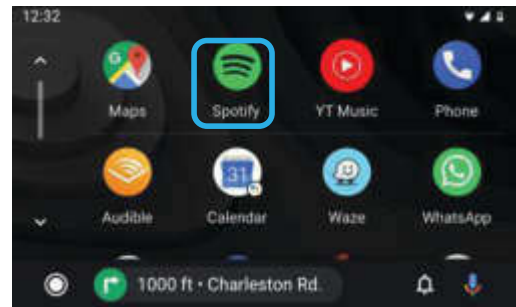

### FIGYELEM:

A más cégek támogatott alkalmazásainak listáját az Android Auto weblapján találja:

<http://www.android.com/auto>

### A lejátszási listák és zeneszámok kikeresése

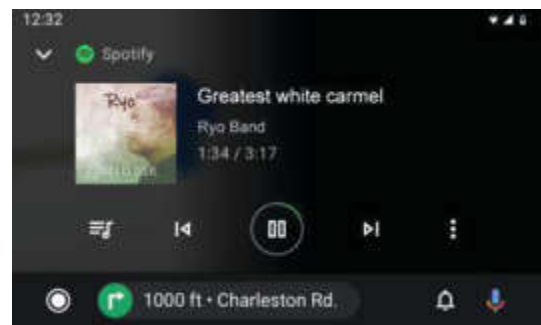

Érintse meg a **lejátszási lista** ikont a zenét lejátszó alkalmazásban, hogy hozzáférhessen az utoljára lejátszott lejátszási listákhoz, mixekhez, és lejátszási listán található zeneszámokhoz.

### Beállítások elérése

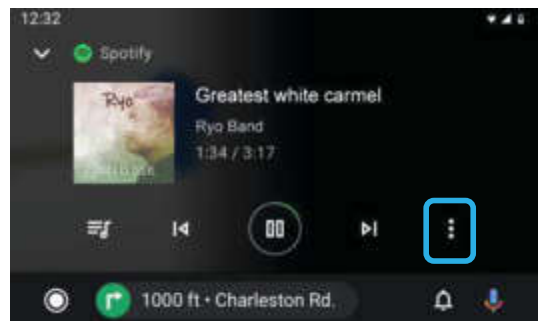

A további beállításokhoz (kedvencekhez adás/törlés stb.) érintse meg az **Opciók** ikont. Ezek a beállítások alkalmazástól függően különbözőek lehetnek.



## Navigáció

### Térképek alkalmazás megnyitása

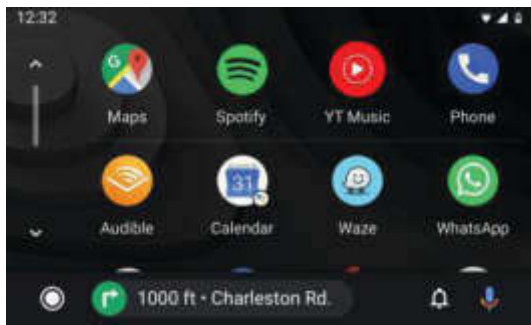

Az Android Auto főmenüjében érintse meg a **Térképek** ikont, hogy hozzáférhessen a Google Maphez vagy egyéb cég más navigációs alkalmazásához (pl. Waze).

## Navigáció

Nyomja meg a **hangvezérlés** gombot, majd adja meg az úti célt (pl. Ok Google, navigálj haza) vagy POI-t, hogy elindítsa a Google keresést.



**Hangvezérlés nyomógomb**

...erés funkció bekapcsolásához nyomja meg és tartsa lenyomva a **Mode** gombot: Helyek keresése, közlekedési információk lekérdezése az útvonalon vagy útvonalmódosítás.

**MODE gomb**



## Útvonal áttekintése

A Google Maps-ben megjelenik az úti cél és az útvonal opciók.

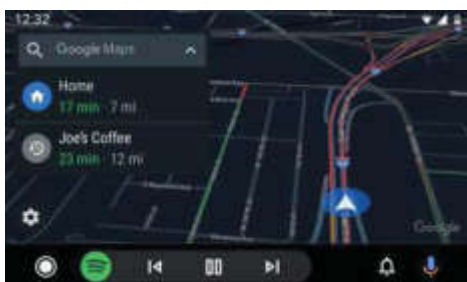

## **i** INFORMÁCIÓ

Az Android Auto rendszerhez le kell tölteni az Android Auto alkalmazást az Android 5.0 Lollipop vagy újabb rendszerű okostelefonban telepített Google Playről alkalmazásból.

### Figyelmeztetés:

Az adott országban az okostelefon vezetés közbeni használatának némelyik módját a törvény tilthatja, ezért is ismerni kell, és be kell tartani minden korlátozást e tekintetben. Ha az adott funkcióval kapcsolatban kétségei vannak, azt csak a gépkocsi parkolásakor használja. Ne használjon semmilyen funkciót, ha az nem biztonságos az adott közlekedési körülmények között.

### Az Android Auto megnyitása

USB kábellel csatlakoztassa az Android Autoval kompatibilis eszközt a rádiókészülékhez. Az Android Auto automatikusan megnyílik, vagy bármikor el lehet érni a főmenüből.

Figyelem: Ha a rádiókészülék Android Auto-t támogató készülékhez van csatlakoztatva, akkor egyben Bluetoothon keresztül is csatlakoztatva van. Ha már öt eszköz van párosítva, megjelenik egy üzenet az eszköz eltávolításával kapcsolatban. Ha el akarja távolítani az eszközt, érintse meg a [Jóváhagyás] gombot. Ha másik eszközt szeretne eltávolítani, érintse meg [BT beállítások] gombot és manuálisan távolítsa el az eszközt.

Figyelem: Ha az Android Auto rendszer be van kapcsolva az Android Autoval nem kompatibilis mobiltelefonon folytatott beszélgetés alatt, a beszélgetés befejezése után a Bluetooth kapcsolat átáll az Android Autoval kompatibilis készülékre.

Az Android Auto integrációja a járművel „úgy, ahogy van” alapon történik, és nem garantálható az Android Auto teljesítménye vagy funkcionálitása most vagy a jövőben, többek között az Android Auto/Android OS szoftver változásai, a szolgáltatásnyújtásban bekövetkező szünet, inkompatibilitás, illetve elavult hardver vagy a járművel integrált szoftver miatt. Harmadik féltől származó frissítésekre való tekintettel a funkcionálitás előzetes értesítés nélkül változhat.

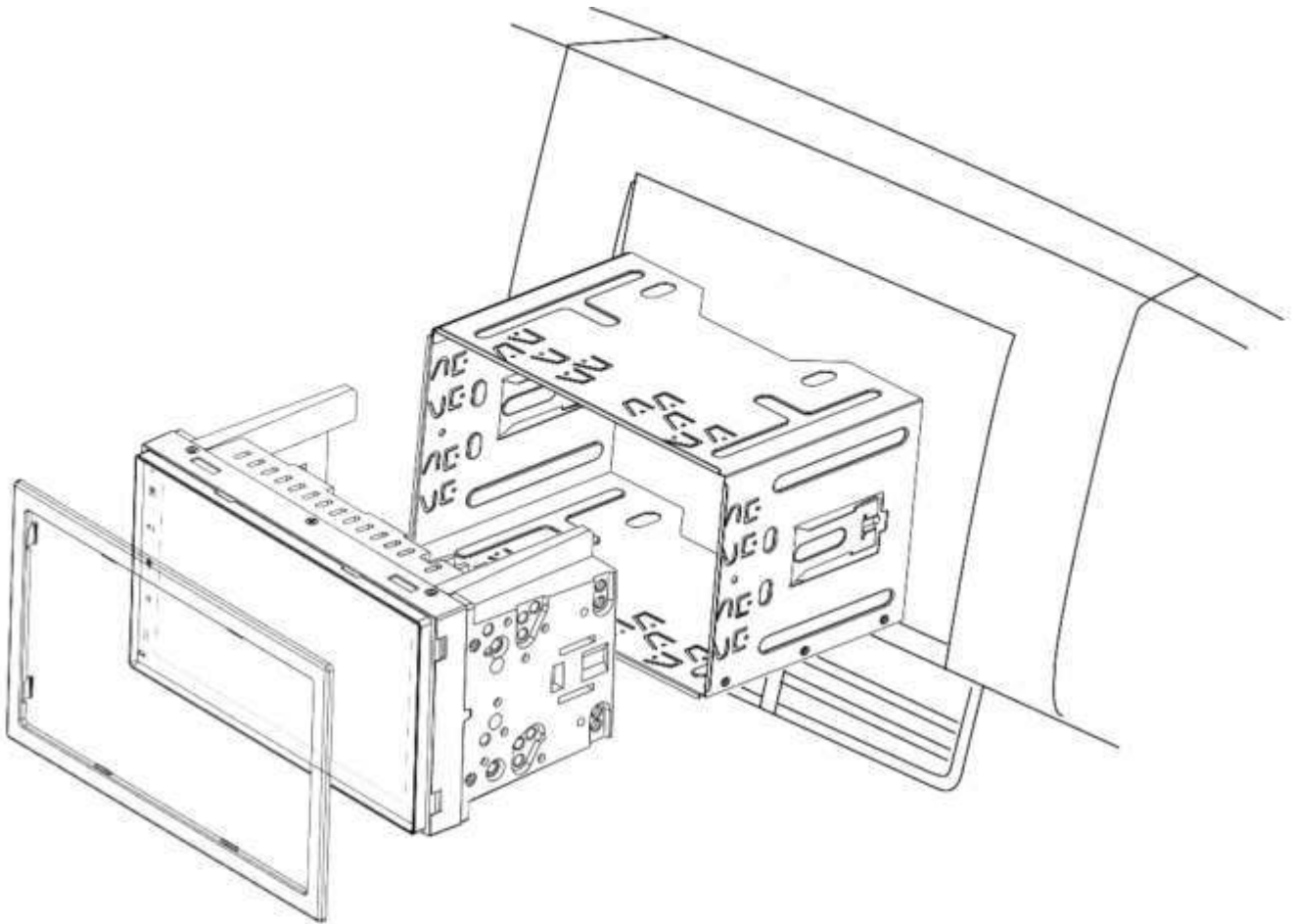

### Beépítés:

- Ha kétségei vannak, forduljon helyi autórádió szerelő szakemberhez, aki segít a beépítésben.
- Autótól függően további kiegészítőkre, adapterekre és keretekre lehet szükség. A helyi autórádió szerelő szakember segíteni fog a beépítésben.
- A beépítési hibák károsíthatják a jármű elektromos rendszerét vagy a készüléket.

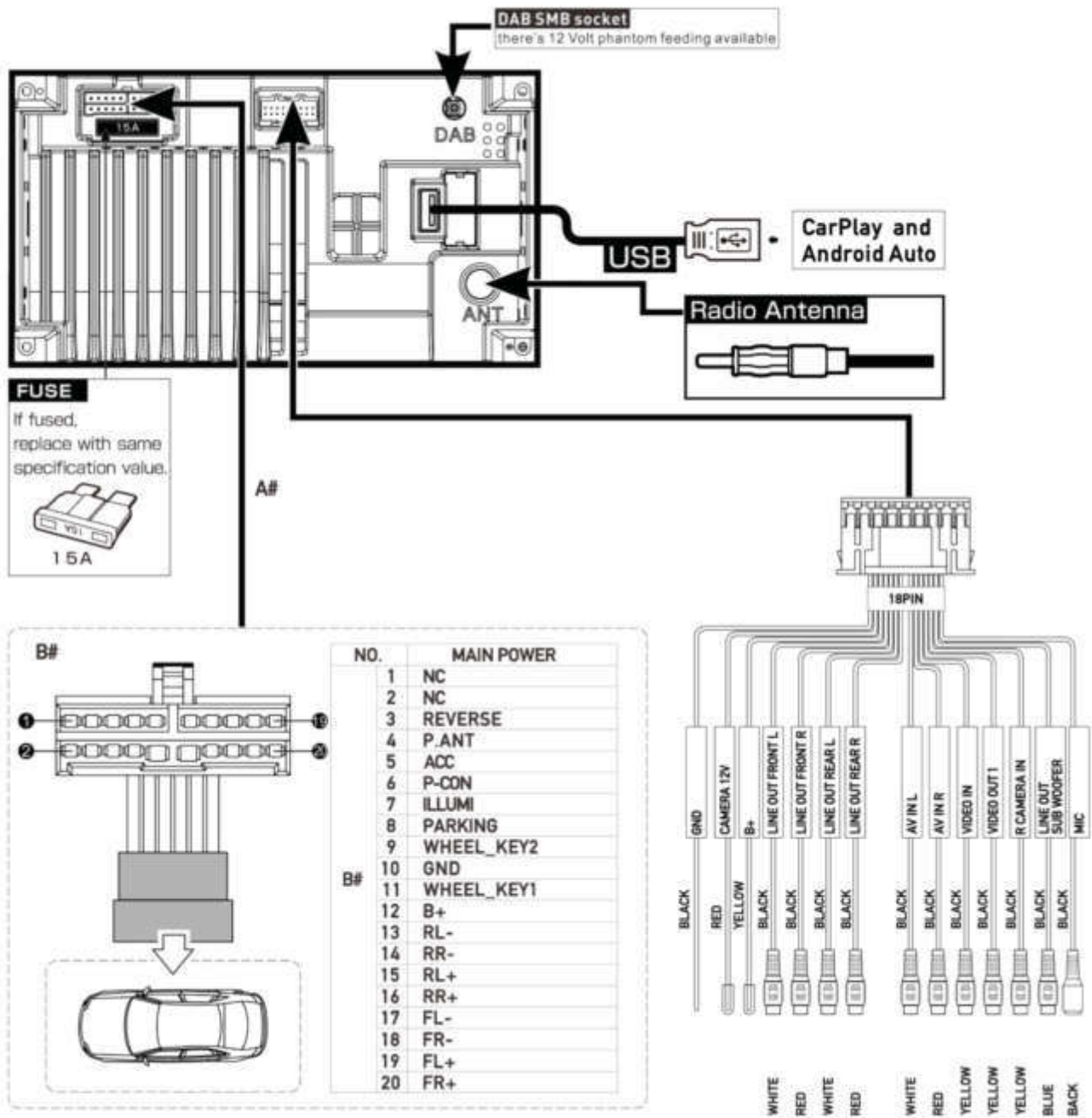

**Csatlakozások:**

- REVERSE: gépkocsi tolatási jele, mely a tolatókamera bekapcsolásához szükséges
- P.ANT: Aktív antenna tápfeszültségének kapcsolója (12 V / max. 200 mA)
- ACC: Gyújtásjel
- P.CONT: Külső erősítő tápfeszültségének kapcsolója (12 V / max. 200 mA)
- ILLUMI: a gépkocsi világításának bemenete, mely az „auto” sötétítés üzemmódhoz szükséges, csak DC 12 V, a PWM jel a kijelző villogását okozhatja!
- PARKING: Bekötés a kézifék jeléhez
- WHEEL KEY: SWC bemenet (vezérlés a kormánykerékről)

**Csatlakozások:**

- B+: Tápfeszültség bemenet (bekapcsolva, ha ACC be van kapcsolva) (12 V / max. 500 mA)
- CAMERA 12V: Kamera tápfeszültsége (bekapcsolva, ha aktív a forrás kamera) (12 V / max. 200 mA)
- DAB fantom tápfeszültség (12 V / max. 100 mA)

**Figyelem:**

Az ACC-nek bekötve és bekapcsolva kell lennie, hogy a készülék működni tudjon. A készülék nem működik ACC nélkül.

Ne kösse az ACC-t közvetlenül az AKKUMULÁTORRA — ez túlságosan lemeríti az akkumulátort.

Ahhoz, hogy a készülék megőrizzen minden beállítást és memóriát, az AKKUMULÁTORRT fixen be kell kötni.



## Problémák elhárítása

---





Az alábbiakban néhány meghibásodási ok és azok megoldása található. Amennyiben továbbra is problémák vannak a készülékkel, fel kell venni a kapcsolatot egy szakképzett eladóval vagy a Blaupunkt cég szervizével. Problémák esetén az ellenőrzést és a szerelést szakemberre kell bízni. Az előfordulható problémák többsége bekötési és kezelési hibákra vezethető vissza.

- A beépítés után kigyulladnak a légszák ellenőrző lámpái a gépkocsi műszerfalán / a sebességmérő nem működik stb.:  
A készülék egyértelműen rosszul van bekötve. Azonnal le kell csatlakoztatni a gépkocsi akkumulátorát, és ki kell venni a rádiót. A szerelést szakembernek kell elvégeznie / ellenőriznie.
- Nagyobb hangerőnél a készülék teljesen kikapcsol, vagy a kijelző villog:  
Ellenőrizni kell a tápfeszültség kábelének keresztmetszetét. A szerelést szakembernek kell elvégeznie / ellenőriznie.
- Nem működik a távirányító:  
Ellenőrizze, hogy az elemek jól vannak-e behelyezve. Ellenőrizze az elemeket.
- A készülék nem kapcsol be / a készülék nem reagál az ACC-re:  
Ellenőrizze, hogy az ACC / az akkumulátor jól lett-e bekötve. Ellenőrizni kell, hogy a készülék jól van-e bekötve. A szerelést szakembernek kell elvégeznie / ellenőriznie. Figyelem: A készülék csak akkor működik, ha az ACC jól van bekötve.
- A készülék nem veszi vagy gyengén veszi a rádiójeleket: Ellenőrizze az antennát az adott vételkörzetre. Ellenőrizze, hogy van-e szükség fantom táp adapterre.
- A rádiókészülék nem tudja megnyitni az USB adathordozókat, CD-ket, SD-ket és egyebeket: Próbálja ki más adathordozóval, formátálja az adathordozót vagy használjon más multimédiás adathordozót. Ellenőrizze a kezelési útmutatóban, melyek a kompatibilis adathordozók.
- Nincs kép / hang a kamerából:  
Ellenőrizze a kamera csatlakozását, a készülék rendszerének beállításait. Tesztelésként a kamerát rá lehet kötni az AV-IN csatlakozóra, és ellenőrizni, hogy működik-e ezzel a bekötéssel.
- Nem lehet filmet lejátszani:  
Ellenőrizze a fék jelének helyes bekötését. A film lejátszásának bekapcsolásához húzza be a kézfékét.
- Problémák vannak a Bluetooth összeköttetéssel, pl. nem jelennek meg a névjegyek, a telefon nem csatlakozik, nem lehet hallani a másik felet:  
Ellenőrizze, van-e frissítés a telefon vagy a rádió szoftveréhez. Csatlakoztassa le a telefont a rádióról, és törölje a telefont a készüléklistáról, majd párosítsa újra. Engedélyezzen a telefonon minden engedéllyel kapcsolatos kérést, az IGEN opcióra koppintva. Próbálja meg másik telefontal.
- A másik fél nem hall engem:  
Ellenőrizze a külső mikrofon bekötését. Ellenőrizze a mikrofon beállításait a Bluetooth beállításokban. Próbálja meg másik telefontal.
- A képernyőn kis, nem jól megvilágított, vagy nem megvilágított pixelek találhatók:  
A legmodernebb és legmodernebb gyártási folyamatok ellenére, tekintettel a technológiára, sajnos nem lehet elkerülni, hogy úgynevezett pixelhibák forduljanak elő az LCD képernyőkön. Ezek ott lehetnek kezdettől fogva, vagy idővel jelenhetnek meg. Kevés ilyen hiba esetén ez nem ok a reklamációra.
- A SUB-OUT vagy annak beállítási opciói nem működnek a készülékben: Ellenőrizze, hogy a subwoofer jól van-e csatlakoztatva a készülék SUB-OUT kimenetéhez, ellenkező esetben az opciók a hangbeállításokban nem fognak működni. Győződjön meg róla, hogy a beállításokban be van kapcsolva a SUB-OUT kimenet.
- Itt nem említett hiba / probléma. A készülék funkciója nem működik az elvárásoknak megfelelően / a készülék nem viselkedik az elvárásoknak megfelelően:  
Állítsa vissza a készüléket a gyári beállításokra. Ellenőrizze, hogy a szoftver aktuális-e; a legújabb frissítést cégünk honlapján találja.



180	<b>Comandi – Apparecchio</b>	194	Apple Music
181	<b>Comandi – Telecomando</b>	194	Apple Maps
182	<b>Norme di sicurezza</b>	195	<b>Come usare Android Auto®</b>
182	Simboli utilizzati	195	Requisiti di base
182	Sicurezza stradale	195	Impostazioni del telefono
182	Norme di sicurezza generali	195	Impostazioni dell'apparecchio
182	Uso conforme alle norme	195	Panoramica
183	<b>Istruzioni per la pulizia</b>	195	Assistente Google
183	<b>Istruzioni per lo smaltimento</b>	196	Musica
183	<b>Elementi di fornitura</b>	197	Accesso alle mappe
183	<b>Messa in funzione dell'apparecchio</b>	198	<b>Guida all'installazione</b>
183	Accensione e spegnimento	199	<b>Schema di collegamenti</b>
183	Volume	200	<b>Risoluzione dei problemi</b>
183	<b>Funzionamento</b>		
183	Schermo tattile		
184	Impostazioni nei menu		
184	<b>Menu principale</b>		
184	Accesso al menu principale		
184	Schermata del menu principale		
185	<b>Regolazioni del suono</b>		
185	Schermata dell'equalizzatore 1		
185	Schermata dell'equalizzatore		
186	<b>Impostazioni del sistema</b>		
186	Accesso alle impostazioni del siste		
186	Schermata delle impostazioni		
186	<b>Dispositivi esterni e supporti di dati</b>		
186	Informazioni principali		
186	Chiavetta USB		
187	Fonti Bluetooth®		
188	<b>Modalità radio analogica (FM/AM)</b>		
188	Accensione della radio		
188	Schermata della radio		
189	<b>Radio digitale (DAB/DAB+)</b>		
189	Avvio della funzione DAB		
189	Schermata DAB		
189	<b>Riproduzione multimediale (USB, AV-IN, BT Audio)</b>		
189	Avvio della riproduzione dei media		
189	Schermata dei media		
190	Browser multimediale per tipo di media e cartella		
191	Funzione telefono		
191	<b>Accesso alla funzione telefono</b>		
191	Visualizzazione della tastiera		
191	Elenco delle chiamate		
191	Rubrica telefonica		
192	Chiamata in entrata/uscita		
192	<b>Utilizzo di SWC (comandi al volant</b>		
193	<b>Come utilizzare CarPlay®</b>		
193	Requisiti		
193	Impostazioni del telefono		
193	Impostazioni dell'apparecchi		
193	Schermata iniziale		
194	<b>Utilizzo della funzione Siri®</b>		



1. Interfaccia utente con schermo tattile
2. Pulsante di ripristino delle impostazioni di fabbrica  
Nota: Tutte le impostazioni personali saranno cancellate!
3.  Pulsante (MENU)
4.  Pulsante Volume su
5.  Pulsante di comando vocale (per il telefono)
6.  Pulsante Volume giù
7.  Pulsante di accensione/muto:  
Premuto brevemente: Disattiva la fonte audio  
Premuto a lungo: Spegne l'apparecchio
8. Microfono interno

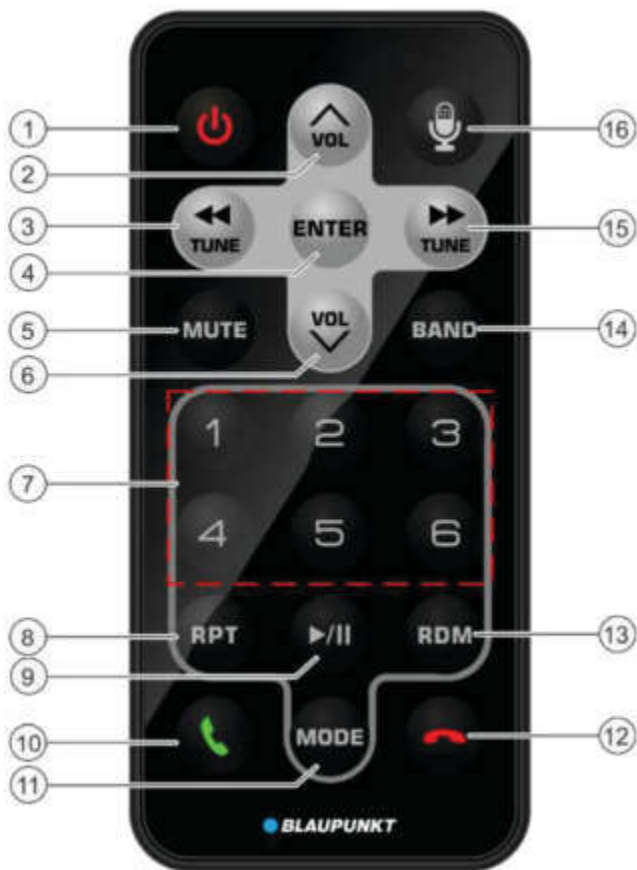

1. Pulsante di ACCENSIONE Accensione e spegnimento dell'apparecchio
1. Volume su
2. Sintonizzare/Brano precedente
4. Invio
5. Muto
6. Volume giù
7. Programmazione 1-6
8. Ripetere
9. Riproduzione/Pausa
10. Chiamata in corso
11. MODALITÀ
12. Fine della chiamata
13. Casuale
14. BANDA
15. Sintonizzare/Brano successivo
16. Pulsante di attivazione vocale (per il telefono)

## Norme di sicurezza

L'autoradio è stata prodotta conformemente allo stato attuale della tecnica e alle regole di sicurezza generali riconosciute.

Ciononostante possono sussistere pericoli a causa della mancata osservanza delle norme di sicurezza contenute in queste istruzioni.

- Leggere accuratamente tutte le istruzioni prima di utilizzare l'autoradio.
- Conservare le istruzioni in modo che siano sempre disponibili per tutti gli utenti.
- Consegnare l'autoradio a terzi sempre completa di queste istruzioni.

Osservare inoltre le istruzioni degli apparecchi che si utilizzano in questo contesto.

## Simboli utilizzati

In queste istruzioni vengono utilizzati i seguenti simboli:



**PERICOLO!**

Pericolo di lesioni



**PERICOLO!**

Volume elevato



Il marchio CE certifica l'osservanza delle direttive UE.

☛ Identifica un passo operativo

- Identifica una lista

## Sicurezza stradale

Prestare attenzione alle seguenti note sulla sicurezza stradale:



**PERICOLO!**

**L'utilizzo dell'apparecchio durante la guida rappresenta un rischio per la sicurezza stradale.**

L'uso delle funzioni dell'apparecchio durante la guida può distogliere la sua attenzione dalla strada e provocare gravi incidenti!

In particolare, l'uso delle seguenti funzioni influisce significativamente sulla sua attenzione come conducente del veicolo:

- Riproduzione video
- Uso di uno smartphone connesso

Occorre astenersi da queste operazioni e da tutte le operazioni supplementari che distoglieranno la sua attenzione dalla strada e dal funzionamento del veicolo durante la guida.

In caso di dubbio, fermarsi in un luogo adeguato e utilizzare l'apparecchio a veicolo fermo.

- Utilizzare l'apparecchio in modo da poter condurre il veicolo sempre in sicurezza. In caso di dubbio, fermarsi in un luogo adeguato e utilizzare l'apparecchio a veicolo fermo. Il conducente non può utilizzare le applicazioni che potrebbero distrarlo dalla guida (a seconda delle caratteristiche dell'apparecchio, ad esempio guardare video, inserire destinazioni).
- Seguire le raccomandazioni di guida durante la guida stradale solo se non si violano le norme di circolazione! La segnaletica stradale e le norme di circolazione hanno sempre la priorità rispetto alle raccomandazioni di guida.
- L'ascolto deve avvenire sempre a volume moderato per proteggere l'udito e consentire la percezione di segnali d'allarme sonori (ad esempio la polizia). Quando l'apparecchio si trova in modalità silenziosa (ad esempio quando si commuta su una diversa fonte audio), la variazione del volume non può essere percepita. **Non aumentare il volume con l'apparecchio in modalità silenziosa.**

## Norme di sicurezza generali

Prestare attenzione alla seguente nota per proteggere se stessi da eventuali lesioni:

Non modificare né aprire l'apparecchio.

Nell'apparecchio è presente un laser di Classe 1, che può danneggiare gli occhi.

## Uso conforme alle norme

Questa autoradio è concepita per l'installazione e l'impiego in un veicolo con tensione della rete di bordo a 12 Volt e deve essere installata in un vano conforme alle norme DIN. Tenere in considerazione i limiti di potenza dell'apparecchio. Le riparazioni ed eventualmente l'installazione dovrebbero essere effettuate da un tecnico specializzato.



### Istruzioni per l'installazione

L'autoradio può essere installata solo da chi abbia esperienza nell'installazione di autoradio e sistemi di navigazione e conosca bene l'impianto elettrico del veicolo. Osservare a tale fine lo schema di collegamenti contenuto in fondo a queste istruzioni.

L'installazione dell'apparecchio non deve ostruire o bloccare il funzionamento di eventuali airbag, altri dispositivi di sicurezza o comandi.

### Dichiarazione di conformità

Blaupunkt Competence Center Car Multimedia - Evo Sales GmbH dichiara che l'apparecchio è conforme ai requisiti essenziali ed alle altre disposizioni pertinenti stabilite dalla direttiva 2014/53/UE.

La dichiarazione di conformità è riportata nel sito Internet [www.blaupunkt.com](http://www.blaupunkt.com).

### Istruzioni per la pulizia

Solventi, detergenti ed agenti abrasivi, come spray per il cruscotto e prodotti per la cura delle parti in plastica, possono contenere sostanze corrosive per la superficie dell'autoradio.

Per la pulizia dell'autoradio utilizzare soltanto un panno asciutto o leggermente umido.

### Istruzioni per lo smaltimento

 Non gettare il vecchio apparecchio nella spazzatura domestica!

Per lo smaltimento del vecchio apparecchio, del telecomando e delle batterie esauste, utilizzare i sistemi di ripresa e raccolta disponibili.

### Elementi di fornitura

La confezione contiene:

- Autoradio
- Telecomando
- Microfono Bluetooth esterno
- Manuale di istruzioni
- Telaio di supporto
- Set delle parti piccole
- **Materiale per l'installazione**
- Cavo/i di collegamento

### Utilizzo

#### Schermo tattile

#### Nota importante:

Non usare oggetti appuntiti o duri, come penne a sfera o stilografiche, per azionare lo schermo tattile.

L'apparecchio è dotato di uno schermo tattile capacitivo e un telecomando (vedere la sezione "Comandi" all'inizio di queste istruzioni) che permette di controllare l'apparecchio.

#### Comando a sfioramento

Per attivare un comando, ad esempio un pulsante, è sufficiente toccare leggermente la superficie dello schermo. Non è necessario esercitare alcuna pressione sulla superficie dello schermo.

- Tocco breve:  
Un tocco breve sulla superficie del display è sufficiente per attivare la maggior parte dei comandi.
- Tocco lungo:  
Alcune funzioni richiedono un tocco lungo. Posizionare la punta del dito sulla superficie dello schermo per circa un secondo.

#### Scorrimento

Alcune funzioni richiedono lo scorrimento sulla superficie dello schermo, ad esempio

- scorrimento nelle liste
- regolazione dei cursori

Toccare la superficie dello schermo e posizionare il dito sulla superficie. Poi, muovere il dito sulla superficie.

### Menu principale

#### Accesso del menu principale

➤ Premere il pulsante [  ].

#### Schermata del menu principale

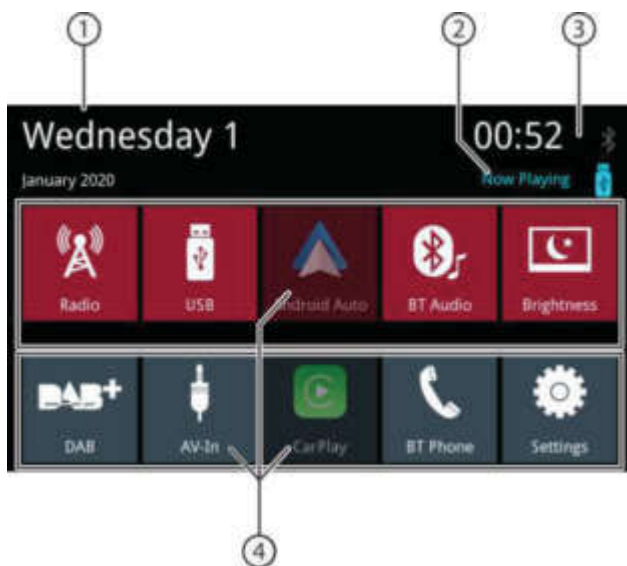

Il menu principale presenta le seguenti aree e visualizzazioni:

1. Data
2. Riproduzione di una fonte audio/video
3. Ora / Stato del Bluetooth™
4. Pulsanti per le fonti audio: toccare un pulsante per avviare una fonte audio.

#### Nel menu principale si possono effettuare le seguenti azioni:

- Selezionare le fonti audio Radio, DAB, USB, BT Audio, AV-In (vedere i capitoli corrispondenti nel manuale)
- Selezionare Telefono per effettuare una chiamata (vedere i capitoli corrispondenti nel manuale)
- Selezionare Apple Car Play® o Android Auto® (è necessario un telefono compatibile collegato all'USB, vedere i capitoli corrispondenti nel manuale)
- Cambiare la luminosità dello schermo (premere il pulsante brevemente) o spegnere il display (premere il pulsante per più di un secondo), toccare di nuovo per attivare lo schermo
- Aprire le impostazioni (vedere i capitoli corrispondenti nel manuale)
- Selezionare "riproduzione in corso" per aprire la fonte audio in riproduzione

#### Passare alla schermata precedente o al menu di livello superiore

➤ Toccare il pulsante [  ].

oppure:

➤ Toccare il pulsante [  ].

#### Impostazioni nei menu

##### Attivare/disattivare le opzioni

➤ Per attivare o disattivare le opzioni, toccare la voce di menu o il simbolo corrispondente.

Attivato:    

Disattivato:    

##### Controllo

Alcune impostazioni possono essere fatte usando un cursore.

➤ Toccare il punto desiderato del cursore o scorrere lungo il cursore.

##### Impostazioni supplementari

Alcune opzioni offrono impostazioni supplementari.

Toccare il pulsante [  ] per aprire il menu delle impostazioni.

## Regolazioni del suono

## Schermata dell'equalizzatore 1

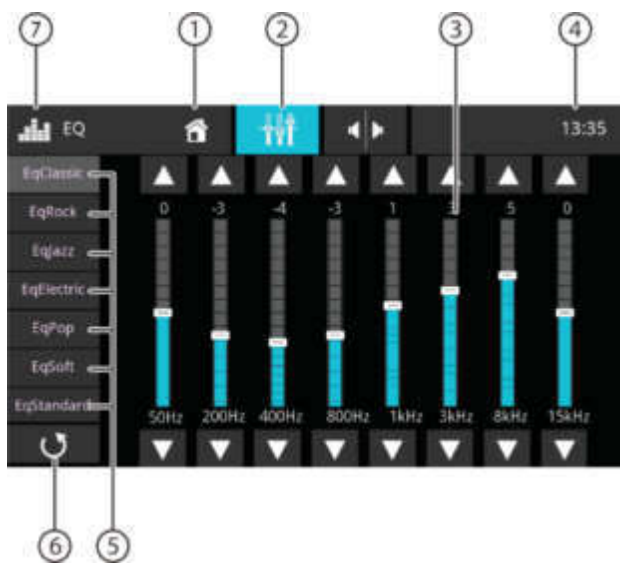

La schermata dell'equalizzatore 1 presenta le seguenti funzioni:

1. Pulsante Home, ritorno al menu principale
2. Passaggio alla schermata dell'equalizzatore 2 (vedere la sezione seguente)
3. Visualizzazione della banda di frequenza: toccare per cambiare
4. Ora / Stato del Bluetooth™
5. Impostazioni predefinite dell'equalizzatore: Toccare un'impostazione predefinita per selezionarla.
6. Non disponibile
7. Pulsante EQ, ritorno al menu principale

**Nota:**

Se si seleziona e si modifica un'impostazione predefinita dell'equalizzatore, tale impostazione diventerà automaticamente un'impostazione "personalizzata". L'impostazione personalizzata precedente sarà sovrascritta.

L'impostazione predefinita originale dell'equalizzatore rimane invariata.

## Schermata dell'equalizzatore 2

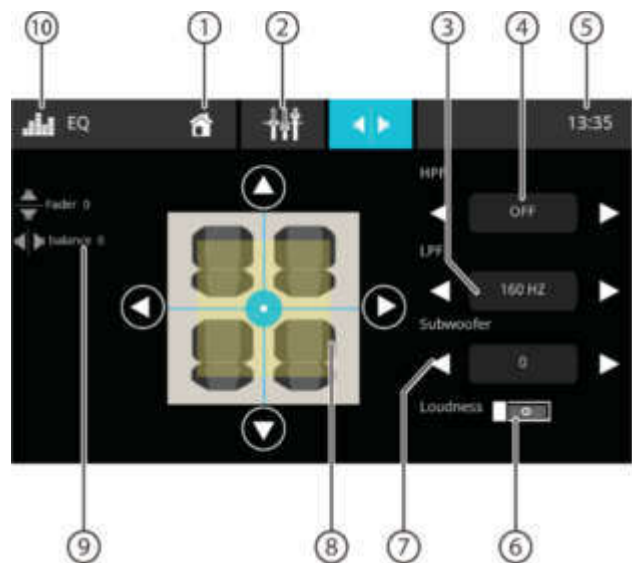

La schermata dell'equalizzatore 2 presenta le seguenti funzioni:

1. Pulsante Home, ritorno al menu principale
2. Passaggio alla schermata dell'equalizzatore 1 (vedere sezione precedente)
3. Impostazione del filtro LPF con i pulsanti [◀] e [▶]
1. Impostazione del filtro HPF con i pulsanti [◀] e [▶]
1. Ora / Stato del Bluetooth™
2. Attivazione o disattivazione della funzione Volume
3. Impostazione del livello del subwoofer con i pulsanti [◀] e [▶]

**Nota:** Il subwoofer deve essere abilitato nelle impostazioni audio per cambiare il livello del subwoofer

4. Regolazione del bilanciamento (tra destra e sinistra) e del fader (tra anteriore e posteriore): Regolare la distribuzione del volume con i tasti [◀] e [▶] (bilanciamento) o [▲] e [▼] (fader) o:

Toccare un punto dell'abitacolo visualizzato per regolare direttamente la distribuzione del volume corrispondente.

5. Equilibrio attuale e valore del fader
6. Pulsante EQ, ritorno al menu principale

## Impostazioni del sistema

### Accesso alle impostazioni del sistema

☛ Nel menu principale, selezionare il pulsante Impostazioni (vedere il capitolo "Menu principale")

### Schermata delle impostazioni

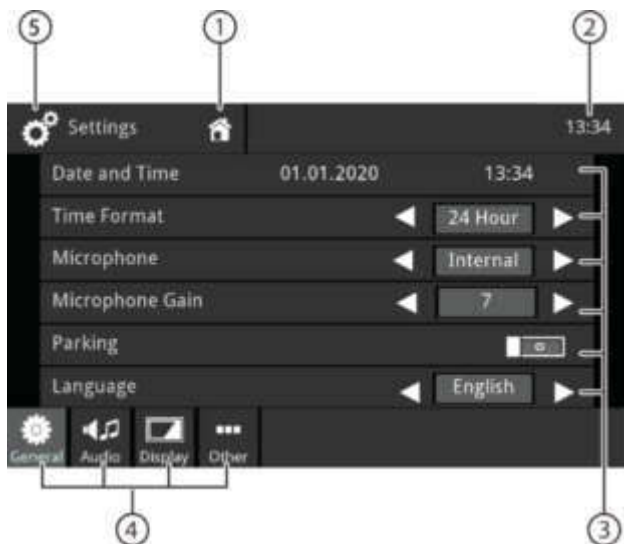

#### Nota:

Scorrere la lista, se necessario, per accedere all'impostazione desiderata.

La schermata delle impostazioni presenta le seguenti funzioni e visualizzazioni:

1. Pulsante Home, ritorno al menu principale
2. Ora / Stato del Bluetooth™
3. Voci del sottomenu
4. Voci del menu
5. Pulsante Impostazioni, Ritorno al menu principale

Il menu Impostazioni presenta le seguenti voci di menu e sottomenu:

- **Generali:** Consente di effettuare le impostazioni generali dell'apparecchio:
  - Impostazione della data e dell'ora
  - Impostazione del formato dell'ora
  - Impostazione del microfono
  - Impostazione del guadagno del microfono
  - Impostazione della funzione Parcheggio
  - Impostazione della lingua
  - Impostazione del suono dei tasti
  - Impostazione SWC (comandi al volante)
- **Audio:** Consente di effettuare le impostazioni audio:
  - Impostazione dell'equalizzatore
  - Impostazione del subwoofer/del volume del subwoofer

- **Schermo:** Consente di effettuare le impostazioni dello schermo:
  - Regolazione della luminosità
  - Impostazione della modalità dimmer (nota: la modalità "auto" richiede l'ingresso luci auto collegato)
- **Altre:** Altre impostazioni:
  - Visualizzazione delle informazioni sul software corrente dell'apparecchio
  - Ripristino delle impostazioni di fabbrica

## Dispositivi esterni e supporti dati

### Informazioni principali

- Supporti dati USB
- File MP3, filmati e immagini
- Formato / sistema file : FAT / FAT32
- Formati riconoscibili:
  - .mp3, .ogg, .flac, .wma, .wav, .mkv, .avi

#### Nota:

La riproducibilità dei file può dipendere dal software di codifica usato e/o dai codec audio/video incorporati nei formati contenitore. Blaupunkt non può garantire la compatibilità con ogni file disponibile.

### Supporto USB

Questo apparecchio è dotato di una porta USB:

- **Porta USB sul retro dell'apparecchio**

### Collegamento del supporto dati USB

Infilare il supporto USB nella presa USB.

L'apparecchio passa automaticamente alla modalità USB. Vengono letti i dati e inizia la riproduzione del primo file multimediale riconosciuto dall'apparecchio.

### Rimozione di un supporto dati USB

Spegnere l'autoradio.

Estrarre il supporto USB.



### Fonti Bluetooth®

Con la funzione Bluetooth® è possibile accoppiare l'autoradio a telefoni cellulari e dispositivi di riproduzione.

Se si accoppia all'autoradio un telefono cellulare, è possibile telefonare con la funzione vivavoce integrata dell'autoradio. È inoltre possibile accedere alla lista delle chiamate e all'elenco telefonico del telefono cellulare accoppiato.

Se l'apparecchio Bluetooth® connesso supporta le funzioni A2DP e AVRCP, è possibile riprodurre la musica con l'autoradio e controllare la riproduzione.

### Collegamento di un dispositivo Bluetooth® per la prima volta

**Nota:**

Se necessario, accendere prima il Bluetooth® sul proprio dispositivo Bluetooth® esterno e assicurarsi che sia visibile.

Nel menu principale, selezionare il pulsante Impostazioni (vedi il capitolo "Menu principale").

Selezionare l'opzione Bluetooth.

**Nota:**

Se necessario, accendere prima il Bluetooth®. Selezionare la voce Gestione dei dispositivi. Toccare Aggiungi un dispositivo.

Il dispositivo viene riconosciuto e appare nella lista dei dispositivi con il suo nome Bluetooth®.

**Nota:**

Se il dispositivo Bluetooth® non appare nella lista dei dispositivi, occorre stabilire la connessione dal proprio dispositivo Bluetooth®:

- Il dispositivo viene riconosciuto come "BLAUPUNKT" dal proprio dispositivo Bluetooth®.

- Quando si stabilisce la connessione, utilizzare il PIN Bluetooth® del dispositivo. Se necessario, definire prima il PIN Bluetooth® nel menu Bluetooth nell'opzione Codice di accoppiamento.

Toccare la voce del dispositivo nell'elenco dei dispositivi.

Se necessario, inserire il PIN Bluetooth sul proprio dispositivo Bluetooth® esterno. Il dispositivo esterno Bluetooth® viene collegato ed è disponibile.

**Nota:**

È possibile cambiare il PIN Bluetooth® nel menu Bluetooth nell'opzione Codice di accoppiamento.

### Gestione dei dispositivi Bluetooth®

Nel menu principale, selezionare il pulsante Impostazioni (vedi il capitolo "Menu principale").

Selezionare l'opzione Bluetooth.

**Nota:**

Se necessario, accendere prima il Bluetooth®. Selezionare la Gestione dei dispositivi

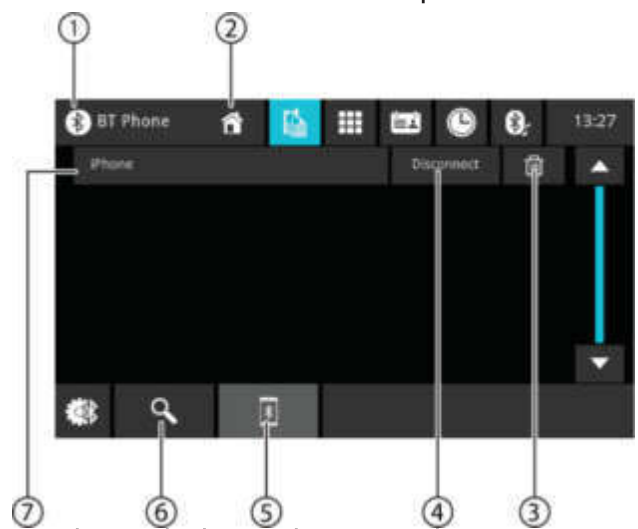

1. Pulsante di Bluetooth, Ritorno al menu principale
2. Pulsante Home, ritorno al menu principale
3. Pulsante Elimina un dispositivo
4. Pulsante Disconnessione
5. Pulsante Lista di accoppiamento
6. Pulsante Ricerca del dispositivo
7. Elenco dei dispositivi accoppiati

Per annullare l'accoppiamento di un dispositivo, toccare la sua voce e poi la croce per la sua cancellazione. Dopo la sua conferma, l'apparecchio sarà disaccoppiato.

### Radio analogica

#### Accensione della radio

☛ Nel menu principale, selezionare il pulsante Radio (vedi il capitolo "Menu principale").

Si apre la schermata della radio (vedi la prossima sezione) e inizia la riproduzione.

#### Schermata della radio

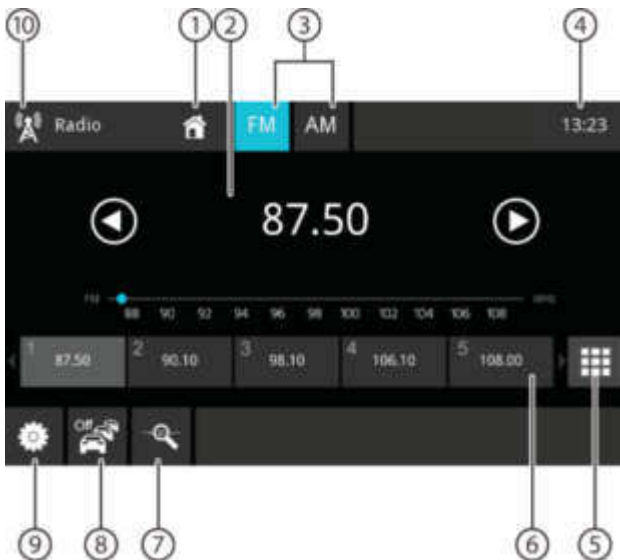

La schermata della radio presenta le seguenti funzioni e visualizzazioni:

1. Pulsante Home, ritorno al menu principale
2. Informazioni sulla stazione:
  - Frequenza corrente/nome della stazione/testo radio
  - Banco di memoria corrente
  - Scala di frequenza

#### Nota:

Toccare la scala di frequenza o passare il dito sulla scala di frequenza per cambiare la frequenza.

[▶] Premuto brevemente: scansione in ordine crescente

Premuto a lungo: Aumenta la frequenza con incrementi

[◀] Premuto brevemente: scansione in ordine decrescente

Premuto a lungo: Diminuisce la frequenza con incrementi

3. Selezione della banda d'onda
4. Ora / Stato del Bluetooth™
5. Tastiera per impostare la frequenza
6. Posizioni di memoria del banco di memoria corrente
  - Premuto brevemente: Richiama la stazione memorizzata
  - Premuto a lungo: Salva la stazione impostata

#### Nota:

Scorrere l'elenco delle posizioni di memoria per andare verso le altre posizioni di memoria

7. Scansione introduttiva delle impostazioni predefinite della banda d'onda corrente
8. Funzione TRAFFICO ON/OFF
9. Impostazioni del sintonizzatore
10. Pulsante radio, Ritorno al menu principale

### Menu Impostazioni

Il menu delle opzioni presenta le seguenti funzioni e impostazioni:

- **Frequenza alternativa RDS / RDS AF:**  
Se RDS AF è attivato, l'apparecchio passa automaticamente alla frequenza più forte della stazione impostata.
- **RDS Regionale:**  
Attivazione o disattivazione della modalità regionale RDS. Se la modalità regionale è attivata, l'apparecchio passa solo alle frequenze alternative della stazione impostata che trasmettono lo stesso programma regionale.
- **Ora RDS / RDS CT:**  
Attivazione o disattivazione dell'ora RDS. Con RDS CT attivato, l'ora dell'apparecchio viene impostata automaticamente tramite il segnale RDS ricevuto.

## Radio digitale DAB / DAB+

### Avvio della riproduzione DAB

- Nel menu principale, selezionare il pulsante DAB (vedere il capitolo "Menu principale").  
 La schermata DAB si apre (vedi la prossima sezione) e la riproduzione inizia.

### Schermata DAB



La schermata DAB presenta le seguenti funzioni e visualizzazioni:

- Pulsante Home, ritorno al menu principale
- Area delle informazioni sulla stazione (nome della stazione attuale / informazioni supplementari DAB)
- Stato di ricezione DAB
- Ora / Stato del Bluetooth™
- Selezione di una stazione: Interfaccia scorrevole  
Premuta brevemente: Richiama la stazione memorizzata  
Premuta a lungo: Salva la stazione corrente
- [▶] Passaggio all'impostazione predefinita successiva  
 [◀] Passaggio all'impostazione predefinita precedente
- Accesso all'elenco delle stazioni
- Scansione di tutte le stazioni ricevibili
- Pulsante DAB, Ritorno al menu principale

Dopo il primo avvio di DAB/DAB+, la scansione della banda verrà eseguita automaticamente per trovare le stazioni disponibili (stazioni radio). Le stazioni disponibili saranno aggiunte all'elenco delle stazioni. Le stazioni disponibili sono mostrate nella lista delle stazioni e possono essere selezionate per l'ascolto.

#### Nota:

Se la scansione è terminata senza alcuna stazione trovata, controllare l'antenna DAB o provare una nuova scansione in un luogo diverso.

### Riproduzione dei media

Questo capitolo descrive la riproduzione dei media su dispositivi collegati e supporti dati (USB, CarPlay, Android Music Player, Bluetooth™ Streaming, A/V).



#### PERICOLO!

**Rischio per la sicurezza stradale dovuto alla riproduzione di video.**

L'uso della funzione di riproduzione video può distogliere l'attenzione dalla situazione sulla strada e provocare gravi incidenti!

Non utilizzare la funzione di riproduzione video durante la guida. Per usarla, fermarsi in un luogo adeguato e utilizzare l'apparecchio a veicolo fermo.

#### Note:

- Per collegare o inserire dispositivi e supporti dati, leggere il capitolo "Dispositivi esterni e supporti dati".
- Non tutti i media, dispositivi o tipi di connessione supportano tutte le opzioni.

### Avvio della riproduzione dei media

- Nel menu principale, selezionare il supporto dati o il dispositivo desiderato (vedere il capitolo "Menu principale").  
 Si apre la schermata dei media (vedi la prossima sezione) e inizia la riproduzione o si apre il browser multimediale (vedi la sezione "Browser multimediale").

### Schermata dei media











La schermata dei media presenta le seguenti funzioni e visualizzazioni:



- Pulsante Home, ritorno al menu principale

2. Area delle informazioni sul brano:
  - Per la riproduzione audio: Informazioni sul brano come il nome del brano, l'artista e la copertina (non per A/V)
  - Per la riproduzione divideo/immagini/riproduzione di immagini

**Note:**

  - Le informazioni sul brano (tag ID3) devono essere fornite dal supporto dati o dal dispositivo collegato.
  - Per la riproduzione delle immagini, le barre dei menu vengono automaticamente nascoste dopo circa 3 secondi. Per mostrare di nuovo le barre dei menu, toccare il display.
3. Cambiare il tipo di media
  - [  ] Brano audio
  - [  ] Titolo video

Quando si cambia il tipo di media, si apre automaticamente il browser multimediale (vedere la prossima sezione).
4. Impostazione della riproduzione ripetuta del titolo/brano casuale
  - [  ] Ripetizione del titolo disattivata
  - [  ] Ripetizione di tutti i brani della cartella
  - [  ] Ripetizione del brano corrente
  - [  ] Ripetizione della riproduzione del brano attivata (tutti i file)
  - [  ] Riproduzione casuale del brano disattivata
  - [  ] Riproduzione casuale del brano attivata (cartella corrente)
  - [  ] Riproduzione casuale del brano attivata (tutti i file)
5. Ora / Stato del Bluetooth™
6. Processo di riproduzione (non per la riproduzione di immagini):
  - Numero di brano attuale/numero di brani
  - Ora attuale
  - Durata totale
  - Barra di avanzamento

**Nota:**  
Toccare o scorrere la barra di avanzamento per andare ad una posizione diversa nella riproduzione corrente.
7. Controllo della riproduzione:
  - [  ] Premuto brevemente: Passaggio al brano/capitolo del DVD successivo
  - Premuto e tenuto premuto:  
Ricerca veloce in avanti
  - [  ] Interruzione/continuazione della riproduzione
  - [  ] Premuto brevemente: Passaggio al brano/capitolo del DVD precedente
  - Premuto e tenuto: Ricerca rapida indietro

8. Toccare il pulsante per regolare l'impostazione dell'equalizzatore
9. Toccare il pulsante per mostrare l'elenco dei brani
10. Pulsante USB, Ritorno al menu principale

### Browser multimediale per tipo di media e cartella

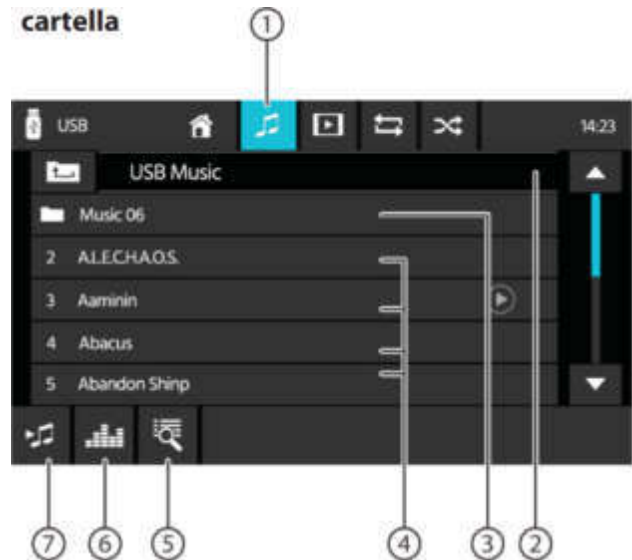

Il browser multimediale per tipo di media e cartella presenta le seguenti funzioni e visualizzazioni:

1. Tipo di media corrente
  2. Nome della cartella corrente
  3. Accesso della sottocartella
  4. Avviamento della riproduzione di una traccia
  5. Visualizzazione della lista e ricerca
  6. Pulsante di equalizzatore: Consente di effettuare le impostazioni dell'equalizzatore e impostare la distribuzione del volume
- Nota:**  
Per ulteriori dettagli, leggere il capitolo "Impostazioni del suono".
7. Toccare per tornare alla pagina precedente



**Funzione telefono**

**Accesso alla funzione telefono**

➔ Nel menu principale, selezionare il pulsante Telefono (vedere il capitolo "Menu principale").

**Visualizzazione della tastiera**

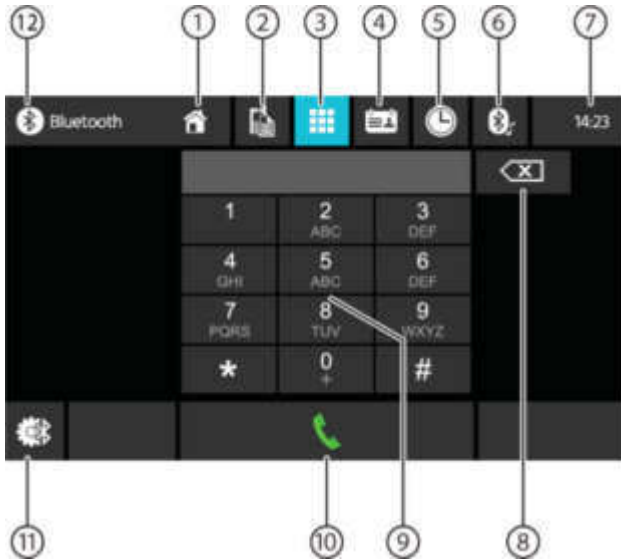

La schermata della tastiera presenta le seguenti funzioni e visualizzazioni:

**Funzioni generali delle schermate del telefono:**

1. Pulsante Home, ritorno al menu principale
2. Passaggio alla schermata dei dispositivi
3. Passaggio alla schermata della tastiera
4. Accesso alla rubrica telefonica
5. Accesso alla lista delle chiamate
6. Accesso alla lista di A2DP
7. Ora / Stato del Bluetooth™
8. Pulsante di correzione per cancellare una voce
9. Tastiera per l'inserimento dei numeri
10. Pulsante per comporre un numero
11. Impostazioni del Bluetooth: Accesso alle impostazioni del Bluetooth™
12. Pulsante di Bluetooth, ritorno al menu principale

**Elenco delle chiamate**



L'elenco delle chiamate presenta le seguenti funzioni e visualizzazioni:

1. Elenco degli ultimi numeri/contatti chiamati con data e ora della chiamata  
Toccare una voce per chiamare un numero/contatto corrispondente.
2. Visualizzazione delle chiamate in uscita/ in arrivo/mancate

**Rubrica telefonica**

**Nota:**

La rubrica telefonica contiene tutti i contatti della rubrica del cellulare.



La rubrica telefonica o la lista dei preferiti presenta le seguenti funzioni e visualizzazioni:

1. **Voci dell'elenco dei contatti**  
Premuto brevemente: Chiama il numero/contatto o visualizza i numeri (se sono disponibili più numeri)
2. Sincronizzazione della rubrica: Copia i contatti dalla rubrica del telefono cellulare al dispositivo / aggiorna i contatti nell'apparecchio

**Nota:**



È possibile sincronizzare automaticamente la rubrica dell'apparecchio con quella del telefono cellulare (vedere il capitolo "Impostazioni del sistema", opzione Bluetooth / Sincronizzazione automatica della rubrica).

3. Menu alfabetico: Consente di saltare alla lettera iniziale selezionata nella lista dei contatti  
Consente di aprire una tastiera per la ricerca del nome nella lista dei contatti

### Chiamata in entrata/uscita



Per una chiamata in arrivo ci sono le seguenti funzioni e visualizzazioni:

1. Tastiera DTMF
2. Gestione delle chiamate:
  - [  ] Rifiutare una chiamata (per le chiamate in arrivo)
  - Annullare una chiamata (per le chiamate in uscita)
  - Terminare una chiamata (per le chiamate in corso)
  - [  ] Rispondere a una chiamata (per le chiamate in arrivo)
3. **Passare una chiamata tra l'apparecchio e il telefono cellulare**
4. Accensione o spegnimento del microfono
5. Informazioni sul chiamante
  - Nome del contatto/numero del chiamante (se disponibile)
  - Durata della chiamata

### Utilizzo di SWC (comandi al volante)

I seguenti comandi sono disponibili per la maggior parte dei veicoli.

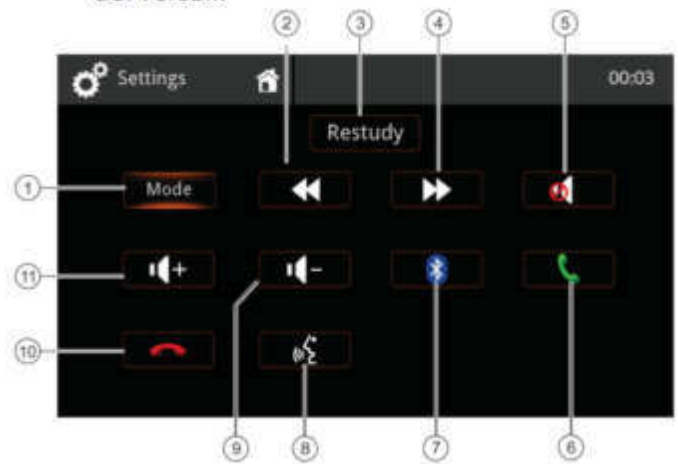

1. Modalità (selezione di una fonte)
2. Ricerca / Brano su / Preselezione su (+)
3. Restart: cancella tutte le impostazioni
4. Ricerca / Brano giù / Preselezione giù (-)
5. Muto
6. Chiamata in Bluetooth/accettare la chiamata
7. Bluetooth
8. Comando vocale (telefono)
9. Volume giù (-)
10. BT termina / rifiuta la chiamata
11. Volume su (+)

Per imparare i comandi SWC dal tuo comando al volante dell'auto, premi brevemente il pulsante desiderato sul tuo comando al volante che vuoi si vuole associare al tasto evidenziato sullo schermo. Lo schermo mostrerà i valori misurati per questo tasto e attenderà il tasto successivo. imparare tutti i tasti passo per passo o puoi selezionare un tasto speciale sullo schermo per saltare gli altri tasti.

#### Nota:

Per utilizzare la funzione SWC, è necessaria una connessione aggiuntiva al controllo del volante dell'auto, che potrebbe richiedere adattatori aggiuntivi. Perciò chiedere a un rivenditore locale gli accessori compatibili. Blaupunkt non può garantire la compatibilità con tutti i comandi al volante disponibili sul mercato.

### Requisiti

- Cavo da Apple Lightning® a USB o un cavo USB certificato di alta qualità
- iPhone® 5s o superiore
- Siri® deve essere abilitato per utilizzare Apple CarPlay

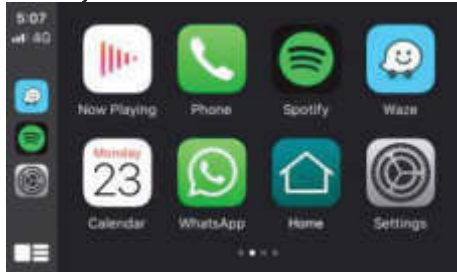

### Impostazioni del telefono

#### Prima di iniziare:

1. Le funzioni di Apple CarPlay® possono funzionare in modo diverso rispetto a quelle del proprio Apple iPhone®.
2. Per l'uso di Apple CarPlay® possono essere applicati i costi dei messaggi e dei dati. Si prega di verificarlo con il proprio operatore telefonico.
3. Apple CarPlay® si basa sulle prestazioni del telefono. Se si verificano problemi di prestazioni:
  - Chiudere tutte le applicazioni e poi riavviarle di nuovo o
  - Scollegare e poi ricollegare il telefono usando il cavo Apple Lightning che è stato fornito con il telefono.
  - Siri® deve essere abilitato per utilizzare il sistema di riconoscimento vocale con Apple CarPlay.



- Sul telefono, andare in **Impostazioni > Generale > Restrizioni > CarPlay** per consentire l'accesso a CarPlay.



- Sul telefono, andare in **Impostazioni > Generale > Siri** e assicurarsi che Siri sia attivato.

### Impostazioni dell'apparecchio

Collegare il proprio iPhone alla porta USB del dispositivo radio.



- L'iPhone riceverà un messaggio di richiesta, quindi toccare **"Consenti"**.
- L'icona Apple **CarPlay®** è ora attiva nel menu principale.
- Premere l'icona **CarPlay®** sullo schermo della radio.



### Schermata iniziale



1. App usate di recente
2. Pulsante Home / Attivazione di Siri
3. Applicazioni
4. Ritorna al menu principale
5. Indicatore di pagina

Apple CarPlay utilizza Siri per eseguire molte azioni come inviare messaggi, effettuare chiamate e cercare/impostare POI/Destinazioni. Una sessione Siri può essere avviata su qualsiasi schermo:

- Tenere premuta l'icona **Home** sulla schermata CarPlay, premere il **pulsante di comando vocale**, o

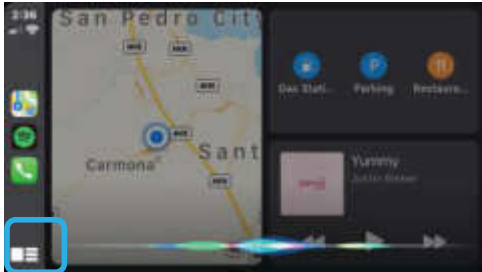

- tenere premuto il **pulsante MODE** del volante, quindi pronunciare uno dei seguenti comandi:
  - "Scrivi <Nome> 'Ti chiamo più tardi'" per inviare un messaggio.
  - "Leggi messaggi" per leggere i messaggi disponibili.
  - "Chiama <Nome>" per fare una chiamata.
  - "Trova <POI/Destinazione>" per localizzare un POI/una destinazione.



**Pulsante di comando vocale**

**NOTA:**

Assicurarsi che la funzione Siri sia impostata su ON nel proprio telefono (**andare in Impostazioni > Generale > Siri**).



**Pulsante MODE**

**Apple Music**



**Apple Maps**

- Per farsi guidare sulla strada utilizzare Apple Maps o qualsiasi altra app di navigazione di terze parti (ad esempio, Waze).

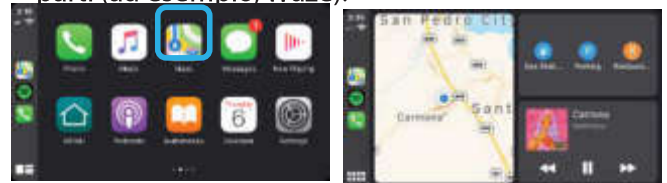

- L'app di navigazione visualizzerà la destinazione e le opzioni del percorso.



Una lista delle app supportate da CarPlay è disponibile su <http://www.apple.com/ios/carplay/>. Assicurarsi che il telefono abbia l'ultima versione delle app di terze parti.



Si raccomanda di collegare il telefono usando il cavo Apple Lightning fornito con il telefono.

**INFORMAZIONI**

A seconda dell'uso, Apple CarPlay può condividere alcune informazioni del veicolo (ad esempio, la posizione del veicolo, la velocità e altre condizioni operative) con l'iPhone collegato. Vedere l'informativa sulla privacy di Apple per i dettagli riguardanti l'uso e la gestione da parte di Apple dei dati caricati da CarPlay. L'uso di CarPlay è a rischio dell'utente, ed è soggetto all'accettazione dei termini di utilizzo di CarPlay, che sono inclusi come parte dei termini di utilizzo di Apple iOS. L'integrazione del veicolo CarPlay è fornita "così com'è" e non può garantire l'operatività o la funzionalità di CarPlay ora o in futuro a causa, tra le altre condizioni, di cambiamenti nel software CarPlay/Apple iOS, interruzioni di servizio, o incompatibilità o obsolescenza dell'hardware o software integrato nel veicolo. A causa di aggiornamenti da parte di terzi, la funzionalità può cambiare senza ulteriore avviso. Usare CarPlay solo quando le condizioni le permettono di farlo in sicurezza.



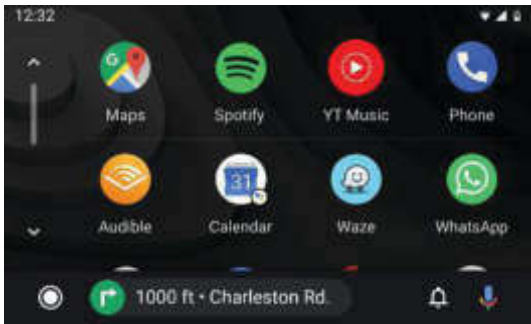

### Requisiti di base

- Per utilizzare Android Auto, avrà bisogno di un telefono Android con 5.0 (Lollipop) o superiore.
- Per le migliori prestazioni, si raccomanda Android 6.0 (Marshmallow) o superiore.

Avrà bisogno di un cavo USB certificato e di alta qualità per la connessione a bordo del veicolo.

### Impostazioni del telefono

#### Prima di iniziare:

- Le funzioni di Android Auto® potrebbero funzionare diversamente da quelle del suo telefono Android®.
- Per l'uso di Android Auto possono essere applicati i costi dei messaggi e dei dati. Si prega di verificarlo con il proprio operatore telefonico.
- Android Auto si basa sulle prestazioni del suo telefono. Se si verificano problemi di prestazioni:
- Chiudere tutte le applicazioni e poi riavviarle di nuovo o scollegare e poi ricollegare il telefono
- Si raccomanda di utilizzare il cavo USB fornito con il telefono.
- Quando Android Auto è attivo, il suo sistema di riconoscimento vocale di bordo è disabilitato e userai le azioni vocali di Google® per fare le sue richieste.

### Impostazioni dell'apparecchio

- Attivare il Bluetooth sul suo telefono Android e collegarlo alla porta USB.

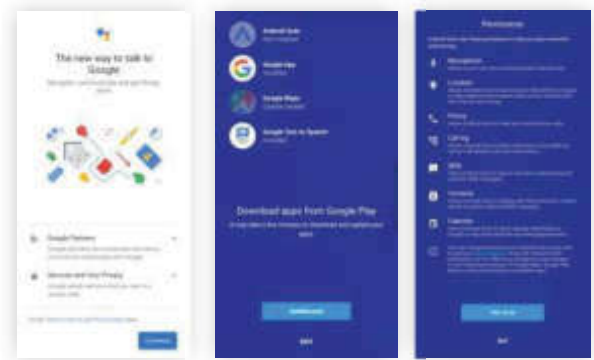

- La prima connessione richiederà al telefono di **scaricare l'applicazione Android Auto** e altre applicazioni necessarie.
- Il telefono le chiederà di permettere l'attivazione di tutti i permessi.

### Panoramica

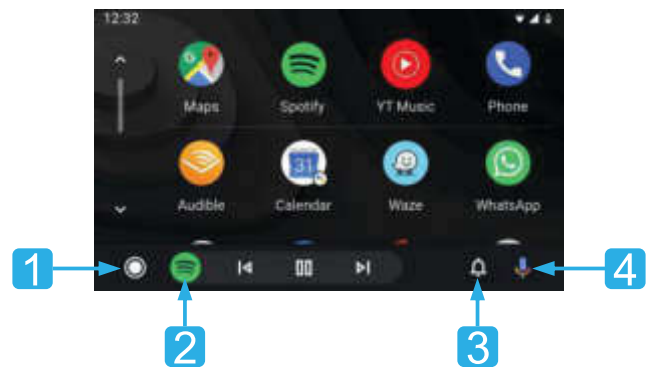

1. Pulsante Home di Android Auto
2. App recenti
3. Pulsante di notifica
4. Attivare Google Assistant™

### Google Assistant®

Android Auto utilizza Google Assistant® per molte funzioni. Google Assistant® può essere avviato sullo schermo della radio:

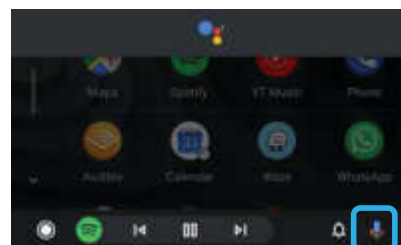

Icona Microfono

- Toccare l'icona Microfono sulla schermata iniziale di Android Auto.

## Come usare Android Auto® (se in dotazione)

- Premere il pulsante di **comando vocale** situato sul lato destro dell'unità principale, o

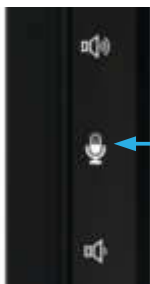

Pulsante di comando vocale

- premere a lungo il **pulsante Mode** sul volante e formulare la sua richiesta, dicendo prima "Hey Google" o "Ok Google" e poi la sua richiesta (ad esempio "Ok Google, cosa c'è nella mia agenda per oggi?").



Pulsante MODE

## Telefono

### Effettuare una chiamata

- Toccare l'icona del telefono nel menu principale di Android Auto per accedere alle chiamate recenti e alla rubrica dei contatti. È possibile avviare un'azione vocale e poi dire "Ok Google, Chiama <Nome>" o "Chiama <numero>" per fare telefonate.

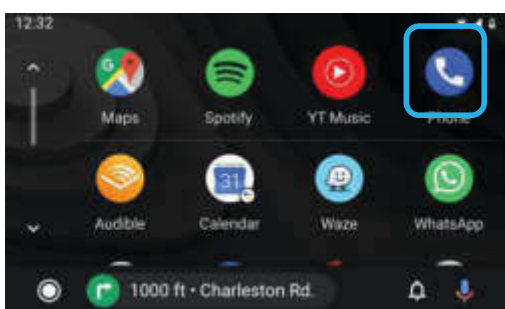

- Per riaganciare la chiamata basta premere l'icona rossa della cornetta del telefono.

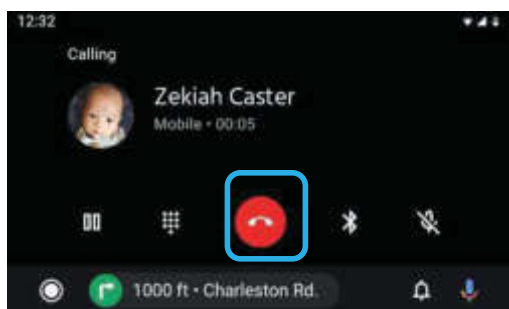

## Musica

### Riproduzione della musica

Toccare Google Play Music o qualsiasi altra applicazione musicale di terze parti (ad esempio, Spotify).

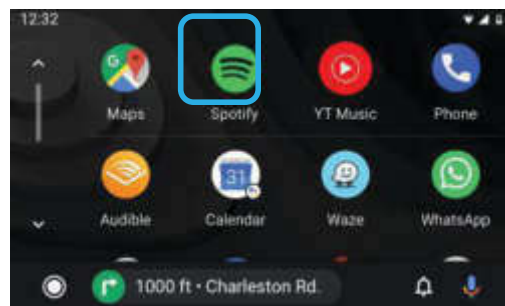

### NOTA:

L'elenco delle app di terze parti supportate è consultabile sul sito web di Android Auto all'indirizzo <http://www.android.com/auto>

### Trovare Playlist e Canzoni

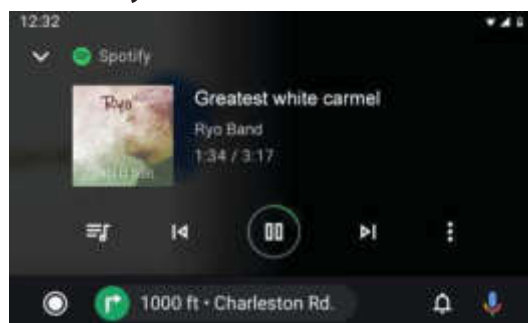

Toccare l'icona **Coda** nella propria app di musica per accedere alle playlist recenti, mix e canzoni in coda.

### Accesso alle Impostazioni

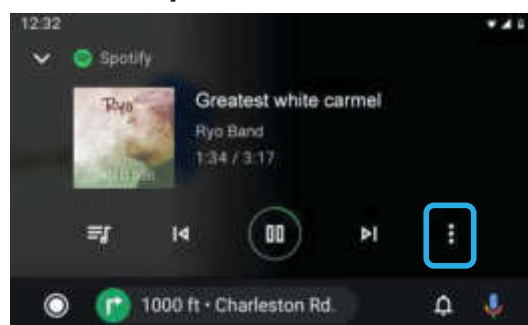

Toccare l'icona **Opzioni** per visualizzare ulteriori impostazioni (pollici/giù, ecc.). Le impostazioni possono variare a seconda dell'applicazione.

## Navigazione

### Accesso alle mappe

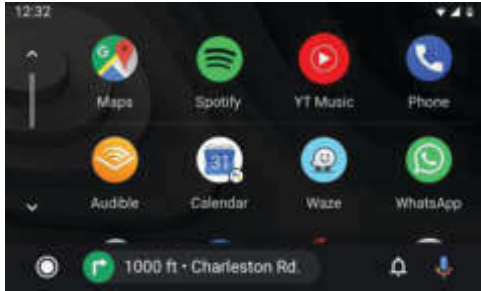

Nel menu principale di Android Auto, toccare l'icona **Mappe** per accedere a Google Maps o a qualsiasi altra app di navigazione di terze parti (ad esempio, Waze).

### Come farsi guidare

Premere il pulsante **Comando vocale**, quindi dire la propria destinazione (ad esempio, "Ok Google, guida fino a casa") o un punto d'interesse per attivare una ricerca su Google.



**Pulsante di comando vocale**

Premere e tenere premuto il pulsante **Mode** per attivare il riconoscimento vocale: cercare luoghi, chiedere informazioni sul traffico **lungo il percorso** e la modifica dell'itinerario.

**Pulsante MODE**



### Visualizzazione della destinazione

Google Maps visualizzerà la destinazione e le opzioni di percorso.

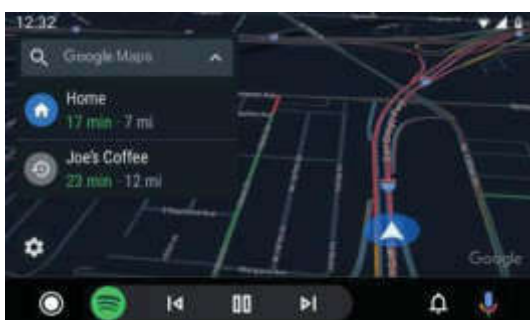

## INFORMAZIONI

Android Auto richiede l'applicazione Android Auto da Google Play installata su uno smartphone Android con Android Lollipop 5.0 o superiore.

### Avvertenza:

Alcuni usi dello smartphone potrebbero non essere legali durante la guida nella propria giurisdizione, quindi bisogna essere consapevoli di tali restrizioni e rispettarle. In caso di dubbi su una particolare funzione, eseguirla solo quando **l'auto è parcheggiata**. **Nessuna funzione dovrebbe essere usata a meno che non sia sicuro farlo nelle condizioni di guida in cui si trova.**

### Avviare Android Auto

Collegare un dispositivo compatibile con Android Auto all'unità tramite il cavo USB. Android Auto si avvierà automaticamente, oppure vi si può accedere in qualsiasi momento dal menu principale.

Nota: Quando il dispositivo per Android Auto è collegato a questa unità, il dispositivo è anche collegato via Bluetooth allo stesso tempo. Se cinque dispositivi sono già accoppiati, viene visualizzato il messaggio per confermare se eliminare il dispositivo registrato. Se vuole eliminare il dispositivo, tocchi [Agree]. Se vuole eliminare altri dispositivi, tocchi [BT Settings] ed eliminare i dispositivi manualmente.

Nota: Se Android Auto è attivato durante una chiamata su un telefono cellulare diverso dal dispositivo compatibile con Android Auto, la connessione Bluetooth passerà al dispositivo compatibile con Android Auto dopo la chiamata.

L'integrazione del veicolo con Android Auto è fornita "così com'è" e non può garantire l'operatività o la funzionalità di Android Auto ora o in futuro a causa, tra le altre condizioni, di cambiamenti nel software Android Auto / Android OS, interruzioni di servizio, o incompatibilità o obsolescenza dell'hardware o software integrato nel veicolo. A causa di aggiornamenti da parte di terzi, la funzionalità può cambiare senza ulteriore avviso.

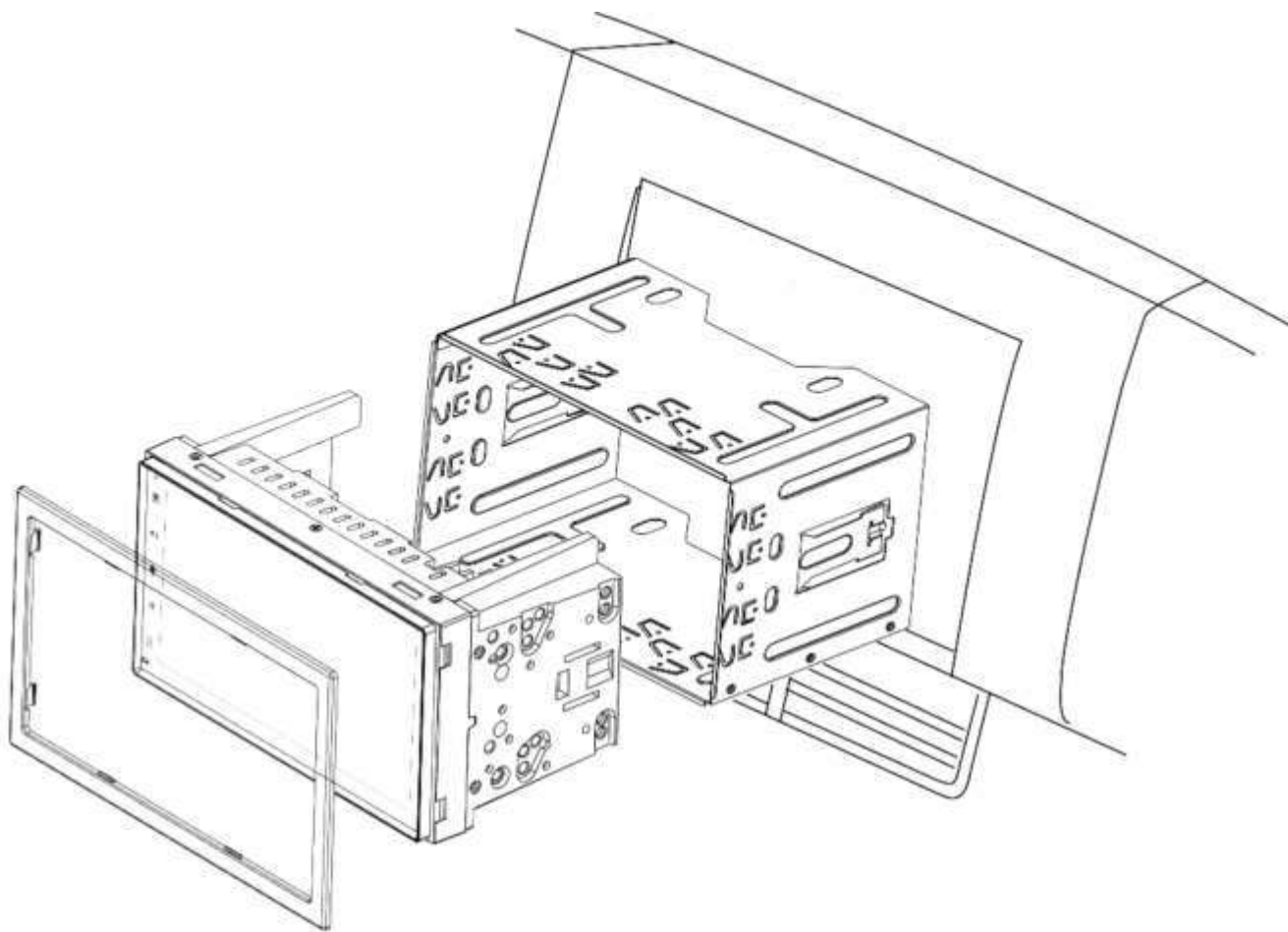

### Installazione:

- Contattare il proprio specialista locale in impianti hi-fi per automobili per l'assistenza all'installazione se non sia sicuri come effettuarla.
- A seconda del veicolo, potrebbero essere necessari ulteriori accessori, adattatori e supporti. Lo specialista locale in impianti hi-fi per automobili sarà in grado di offrire la sua assistenza.
- Gli errori di installazione possono provocare la distruzione dell'impianto elettrico del veicolo o dell'apparecchio.



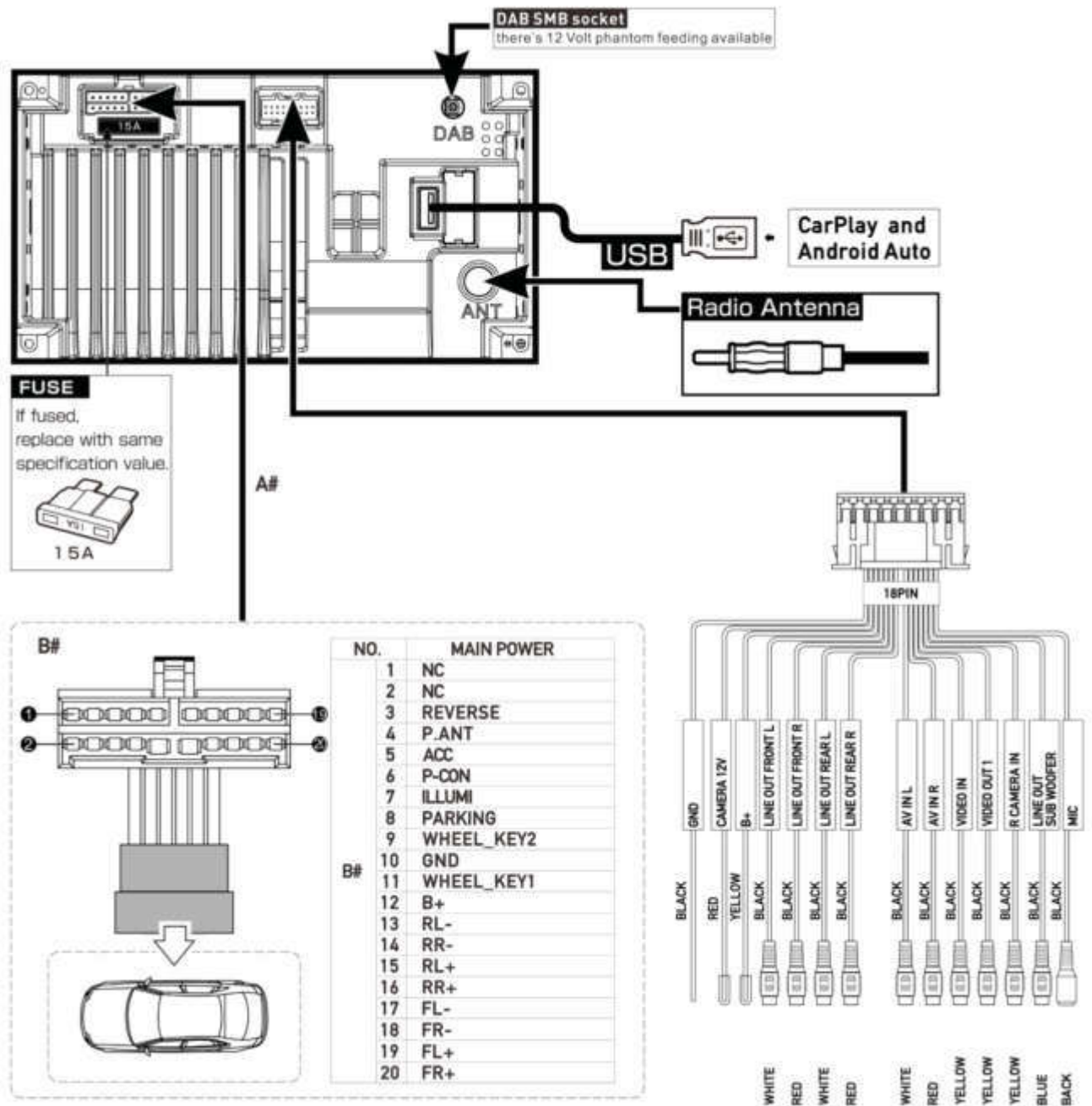

**Collegamenti:**

- REVERSE: segnale di retromarcia dalla macchina, necessario per abilitare la telecamera di retromarcia
- P.ANT: Alimentazione commutata per l'antenna attiva (12 V / max 200 mA)
- ACC: Segnale di accensione
- P.CONT: Alimentazione commutata per l'amplificatore esterno (12 V / max 200 mA)
- ILLUMI: ingresso luci auto, necessario per la modalità dimmer "auto", solo 12 VDC, il segnale PWM può causare lo sfarfallio dello schermo!
- PARKING: Collegamento al segnale del freno a mano
- WHEEL KEY: Ingresso SWC (comandi al volante)

**Collegamenti:**

- B+: Uscita di alimentazione (abilitata se ACC è ON) (12 V / max 500 mA)
- CAMERA 12V: Alimentazione per la telecamera (abilitata se la telecamera sorgente è attiva) (12 V / max 200 mA)
- Alimentazione fantasma DAB (12 V / max 100 mA)

**Nota:**





Per il funzionamento, ACC deve essere collegato e acceso. L'apparecchio non funziona senza ACC. Non collegare ACC alla BATTERIA, questo causerà un alto consumo della batteria. Per mantenere tutte le impostazioni e la memoria, la BATTERIA deve essere collegata in modo permanente.

Di seguito sono stati elencati alcuni esempi di errori e le loro possibili soluzioni. Se si continua ad avere problemi con l'apparecchio, contattare il proprio rivenditore specializzato o Blaupunkt Service. In caso di problemi, fare controllare l'installazione o farla eseguire da uno specialista. La maggior parte dei problemi che possono sorgere, può essere ricondotta agli errori di connessione e di funzionamento.

- **Dopo l'installazione, le spie di airbag sul cruscotto della macchina si accendono / il tachimetro non funziona ecc.:**  
L'apparecchio è stato visibilmente collegato in modo errato. Scollegare immediatamente la batteria del veicolo e rimuovere la radio.  
L'installazione deve essere eseguita / controllata da uno specialista.
- **A volumi più alti, l'apparecchio si spegne completamente o lo schermo sfarfalla:**  
Controllare il diametro del cavo di alimentazione.  
L'installazione deve essere eseguita / controllata da uno specialista.
- **Il telecomando non funziona:**  
Controllare che la batteria sia inserita correttamente. Controllare la batteria.
- **L'apparecchio non si accende / non reagisce ACC:**  
ACC / batteria è collegato/a correttamente?  
Controllare che l'apparecchio sia correttamente collegato. L'installazione deve essere eseguita / controllata da uno specialista. Attenzione: Questo apparecchio funziona solo se ACC è collegato correttamente.
- **La ricezione radio è assente o scarsa:** Controllare l'antenna per la rispettiva area di ricezione. Verificare se sia necessario un adattatore per l'alimentazione fantasma.
- **USB, CD, SD o gli altri supporti dati non funzionano:**  
Verificare il funzionamento con un altro supporto dati, riformattare il supporto dati, utilizzare altri file multimediali. Consultare il manuale dell'utente per i supporti dati compatibili.
- **Fotocamera senza immagine / senza suono:**  
Controllare la connessione della telecamera, controllare le impostazioni del sistema dell'apparecchio. Come prova, si può collegare la videocamera a una connessione AV-IN e verificare se funziona in questo modo.
- **La riproduzione video non è possibile:**  
Controllare se il segnale del freno è correttamente collegato. Inserire il freno a mano per attivare la riproduzione del video.
- **Problemi con il Bluetooth, ad esempio la rubrica non viene visualizzata, il telefono non si connette, il chiamante non può essere sentito:**  
Controllare se sono disponibili aggiornamenti software per il telefono e/o la radio. Cancellare il telefono dalla radio e cancellare il telefono dalla lista sulla radio, poi ristabilire la connessione. Confermare tutte le richieste di autorizzazione al telefono con Sí. Provare con un altro telefono.
- **Il chiamante non può sentirci:**  
Controllare il collegamento del microfono esterno. Controllare l'impostazione del microfono nelle impostazioni del Bluetooth. Provare con un altro telefono.
- **Lo schermo ha pixel piccoli, illuminati male o non illuminati:**  
Nonostante i più attenti e moderni processi di produzione, è purtroppo inevitabile, a causa della tecnologia, di avere i cosiddetti errori di pixel sugli schermi LCD. Questi possono essere presenti fin dall'inizio o verificarsi col passare del tempo. Se questi errori sono pochi, non si tratta di un motivo valido per portare un reclamo.
- **SUB-OUT o le sue opzioni di impostazione nell'apparecchio non hanno alcuna funzione:**  
Controllare il corretto collegamento del subwoofer all'uscita SUB-OUT dell'apparecchio, altrimenti le opzioni nelle impostazioni audio non hanno effetto. Assicurarsi che SUB-OUT sia abilitato nelle impostazioni.
- **Un malfunzionamento / un problema non riportato in questo elenco. Una funzione dell'apparecchio non funziona come previsto / l'apparecchio non si comporta come previsto:**  
Resetare l'apparecchio alle impostazioni di fabbrica. Controllare che il software sia aggiornato. Gli attuali aggiornamenti del software sono disponibili sulla nostra homepage.

202	<b>Bedieningselementen van het apparaat</b>	216	Apple Music
203	<b>Bedieningselementen - afstandsbediening</b>	216	Apple Maps
204	<b>Veiligheidsinstructies</b>	217	<b>Bediening van Android Auto</b> ®
204	Gebruikte symbolen	217	Basisvereisten
204	Verkeersveiligheid	217	Telefoonconfiguratie
204	Algemene veiligheidsinstructies	217	Apparaatconfiguratie
204	Bestemming	217	Overzicht
205	<b>Reinigingsinstructies</b>	217	Google Assistent
205	<b>Instructies voor afvoer</b>	218	Muziek
205	<b>Leveringsomvang</b>	219	Kaarten openen
205	<b>Bediening van het apparaat</b>	220	<b>Montagehandleiding</b>
205	Inschakelen/uitschakelen	221	<b>Bedradingsschema</b>
205	Volume	222	<b>Probleemoplossing</b>
205	<b>Bediening</b>		
205	Aanraakscherm		
206	Menu-instellingen		
206	<b>Hoofdmenu</b>		
206	Het hoofdmenu openen		
206	Het hoofdmenu-scherm		
207	<b>Geluidsinstellingen</b>		
207	Equalizerscherm 1		
207	Equalizerscherm 2		
208	<b>Systeeminstellingen</b>		
208	Systeeminstellingen openen		
208	Instellingenscherm		
208	<b>Externe apparaten en gegevensdragers</b>		
208	Basisinformatie		
208	USB-gegevensdrager		
209	Bluetooth® bronnen		
210	<b>Analoge radio (FM, AM)</b>		
210	Radio afspelen starten		
210	Radioscherm		
211	<b>Digitale radio (DAB/DAB+)</b>		
211	DAB afspelen starten		
211	DAB-scherm		
211	<b>Multimedia afspelen (USB, AV-IN, BT Audio)</b>		
211	Multimedia afspelen starten		
211	Multimedia-scherm		
212	Multimediabrowser volgens type en mappen		
213	<b>Telefoneren</b>		
213	De telefoon openen		
213	Toetsenbordscherm		
213	Oproepenlijst		
213	Contacten		
214	Inkomende/uitgaande oproepen		
214	<b>Werking van SWC-ingang</b>		
215	<b>Bediening CarPlay</b> ®		
215	Vereisten		
215	Telefoonconfiguratie		
215	Apparaatconfiguratie		
215	Vertrouwd startscherm		
216	<b>Siri</b> ® gebruiken		



1. Aanraakscherm gebruikersinterface
2. Reset-knop  
Herstelt de fabriekinstellingen  
Opmerking: Alle persoonlijke instellingen worden verwijderd!
3.  Knop (MENU)
4.  Volume omhoog knop
5.  Spraakopdrachten-knop (voor telefoon)
6.  Volume omlaag knop
7.  Aan/uit knop:  
Kort indrukken: Geluidsbron dempen  
Lang indrukken: Het apparaat uitschakelen
8. Interne microfoon



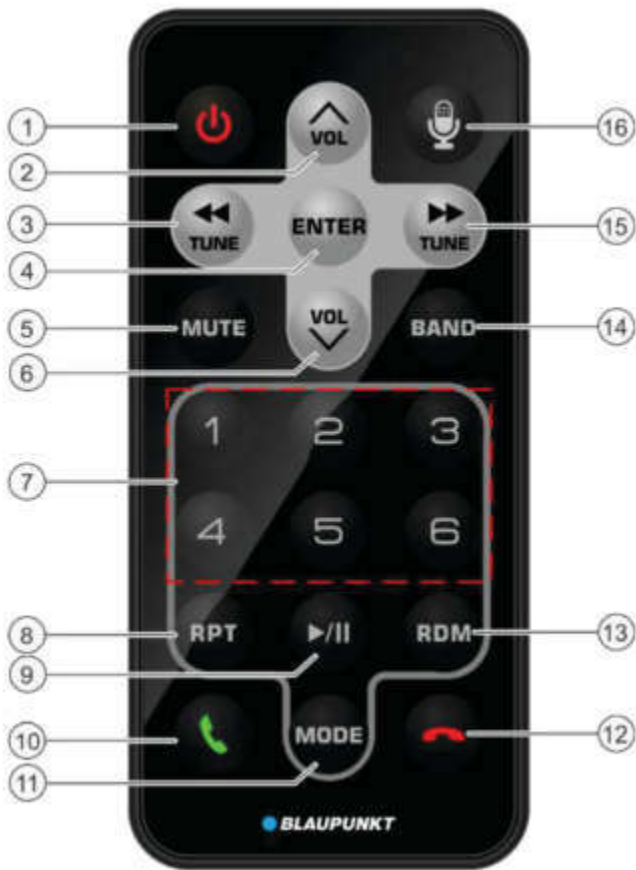

1. Aan/uit-knop  
Schakelt het apparaat aan/uit
2. Volume verhogen
3. Afstemmen/vorig nummer
4. Bevestigen
5. Dempen
6. Volume verlagen
7. Geheugentoetsen 1-6
8. Herhaling
9. Afspelen/pauze
10. Een oproep beantwoorden
11. MODUS
12. Een gesprek beëindigen
13. Willekeurig nummer
14. BAND
15. Afstemmen/ volgende nummer
16. Spraakactiveringstoets (voor telefoon)

### Veiligheidsinstructies

Deze autoradio is geproduceerd in overeenstemming met de huidige technische ontwikkelingsnormen en de algemeen erkende veiligheidsvoorschriften.

Toch kunnen er verschillende gevaren ontstaan wanneer u de veiligheidsinstructies in deze handleiding niet naleeft.

- Lees de volledige handleiding zorgvuldig door voordat u de autoradio voor de eerste maal gebruikt.
- Bewaar de handleiding op een plaats waar deze te allen tijde toegankelijk is voor alle gebruikers.
- Als u de autoradio aan een derde partij overhandigt, dient u deze handleiding bij te voegen.

Volg bovendien de instructies vervat in de bedieningshandleiding van de apparaten die op deze autoradio zijn aangesloten.

### Gebruikte symbolen

In deze bedieningshandleiding worden de volgende symbolen gebruikt:



**GEVAAR!**

Waarschuwing voor letsels



**GEVAAR!**

Waarschuwing voor een hoog volume



De CE-markering bevestigt de conformiteit met de EU-richtlijnen.

☛ Geeft de volgende stap aan

- Betekent dat er berekend wordt

### Verkeersveiligheid

Neem de volgende aanwijzingen voor de verkeersveiligheid in acht:



**GEVAAR!**

**Gevaar voor de verkeersveiligheid door het gebruik van het apparaat tijdens het rijden.**

---

Het gebruik van de functies van het apparaat tijdens het rijden kan u afleiden van de verkeerssituatie en tot ernstige ongevallen leiden!

Met name het gebruik van de volgende functies heeft grote invloed op de aandacht van de voertuigbestuurder:

- films afspelen,
- een aangesloten smartphone gebruiken.

Gebruik geen van deze en bijkomende functies, die de bestuurder afleiden van de verkeerssituatie en van het besturen van het voertuig tijdens het rijden.

Om deze functies te gebruiken, stopt u op een geschikte plaats en bedient u het apparaat bij stilstand.

---

- Het gebruik van het apparaat mag het veilig rijden niet belemmeren. Stop bij twijfel op een veilige plaats en bedien het apparaat bij stilstand. De bestuurder mag geen functies gebruiken die hem afleiden van de verkeerssituatie (zoals het afspelen van films of het invoeren van een bestemming, afhankelijk van de mogelijkheden van het apparaat).
- Volg de navigatie-aanwijzingen zonder de verkeersregels te overtreden! Verkeersborden en -regels hebben altijd voorrang boven navigatie-aanwijzingen.
- Luister altijd op een gematigd volume om uw gehoor te beschermen en om akoestische waarschuwingssignalen te kunnen horen (bijv. van de politie). Als het geluid is gedempt (bijv. bij het wisselen van de geluidsbron), is de volumeverandering niet hoorbaar. Verhoog het volume niet terwijl het geluid gedempt is.

### Algemene veiligheidsinstructies

Neem de volgende aanwijzingen in acht om uzelf tegen persoonlijk letsel te beschermen:

Wijzig of open het apparaat niet. Er zit een klasse 1 laser in het apparaat die uw gezichtsvermogen kan beschadigen.

### Bestemming

Het apparaat is ontworpen voor installatie en gebruik in een voertuig met een 12 V elektrisch systeem en moet worden gemonteerd in een DIN-slot. U moet zich houden aan de vermogensgrenzen van het apparaat. Laat alle reparaties of installatiewerkzaamheden door een vakman uitvoeren.

**Montagehandleiding**

Installeer het apparaat alleen zelf als u ervaring heeft met de installatie van autoradio's en vertrouwd bent met elektrische autoproblemen. Volg hiervoor het bedradingschema aan het einde van de handleiding.

De installatie van het apparaat mag de werking van airbags, andere veiligheidsvoorzieningen of besturingselementen niet hinderen of blokkeren.

**Conformiteitsverklaring**

Blaupunkt Competence Center Car Multimedia-Evo Sales GmbH verklaart dat dit apparaat voldoet aan de basisvereisten en de overige relevante bepalingen van Richtlijn 2014/53/EU. De conformiteitsverklaring is beschikbaar op internet onder [www.blaupunkt.com](http://www.blaupunkt.com).

**Reinigingsinstructies**

Oplosmiddelen, reinigingsmiddelen en schuurmiddelen, alsmede reinigingsprays voor de cockpit en onderhoudsproducten voor plastic, kunnen bestanddelen bevatten die het oppervlak van het apparaat kunnen beschadigen. Gebruik alleen een droge of licht bevochtigde doek om de autoradio te reinigen.

**Instructies voor afvoer**

 Gooi het afgedankte apparaat niet samen met het huisvuil weg!

Om het apparaat, de afstandsbediening en de afgedankte batterijen af te voeren, dient u ze naar een inzamelpunt voor afgedankte apparatuur te brengen.

**Leveringsomvang**

De leveringsomvang omvat:

- Autoradio,
- Afstandsbediening,
- Externe Bluetooth-microfoon,
- Bedieningshandleiding,
- Steunframe,
- Set met kleine onderdelen
- Montage-accessoires
- Verbindingskabels.

**Bediening****Aanraakscherm****Belangrijke aanwijzing:**

Gebruik geen puntige of harde voorwerpen, zoals balpennen of vulpennen, om het aanraakscherm te bedienen.

Het apparaat is uitgerust met een capacitief aanraakscherm waarmee het op afstand kan worden bediend (zie de sectie "Besturingselementen" aan het begin van deze handleiding) en waarmee u het apparaat kunt bedienen.

**Tikken**

Een lichte aanraking van het schermoppervlak is voldoende om een besturingselement, bijvoorbeeld een knop, te activeren. U hoeft geen druk uit te oefenen op het schermoppervlak.

- Een korte tik:  
Een korte tik op het schermoppervlak is voldoende om de meeste besturingselementen te activeren.
- Een lange tik:  
Sommige functies vereisen een lange tik. Houd hiervoor uw vingertop ongeveer 1 seconde op het schermoppervlak.

**Vegen / scrollen**

Bij sommige functies moet u uw vinger over het schermoppervlak vegen, bijvoorbeeld

- scrollen door lijsten,
- schuifbalken aanpassen.

Tik op het schermoppervlak en plaats uw vinger erop. Schuif vervolgens uw vinger over het oppervlak (zonder deze van het scherm af te halen).

### Hoofdmenu

#### Hoofdmenu openen

➤ Druk op de knop [  ].

#### Hoofdmenuscherf

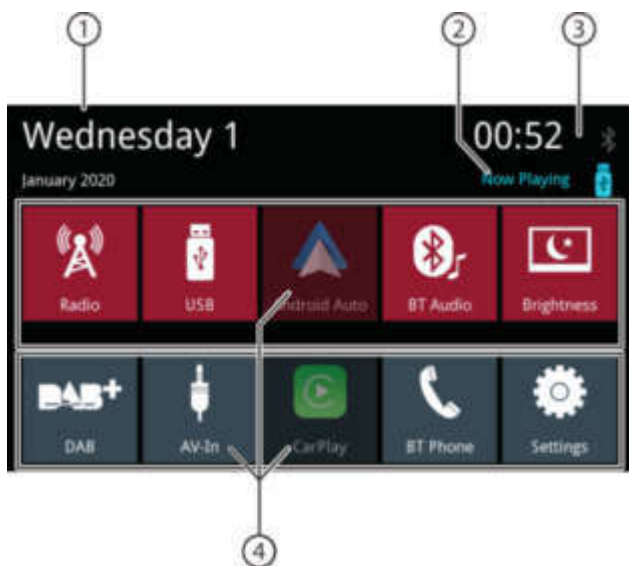



De volgende gebieden en informatie zijn beschikbaar op het hoofdmenscherf:

1. Datum
2. Bron van het geluid / de film die wordt afgespeeld
3. Bluetooth™ tijd / status
4. Knoppen voor geluidsbronnen; tik op de knop om de geluidsbron te activeren.

#### In het hoofdmenu kunt u de volgende acties uitvoeren:

- Selecteer een geluidsbron Radio, DAB, USB, BT Audio, AV-In (zie de respectieve hoofdstukken van de bedieningshandleiding),
- Selecteer Telefoon om te bellen (zie de relevante hoofdstukken in de handleiding),
- Selecteer Apple Car Play® of Android Auto® (hiervoor is een compatibele telefoon vereist die op de USB is aangesloten, zie de relevante hoofdstukken in de handleiding),
- Wijzig de helderheid van het scherm (tik kort op de knop ) of schakel het scherm uit (tik kort op de knop (> 1 seconde)); raak deze nogmaals aan op om het scherm in te schakelen.
- Open de instellingensectie (zie de relevante hoofdstukken in de handleiding ).
- **Selecteer "now playing" [nu aan het afspelen]** om de afgespeelde geluidsbron te openen.

#### Ga naar het vorige scherm of menu op een hoger niveau

- Raak de knop [  ] aan.
- of:
- Raak de knop [  ] aan.

#### Menu-instellingen

##### Opties activeren / deactiveren

➤ Om een optie te activeren of te deactiveren, tikt u op het overeenkomstige item of symbool in het menu.

Geactiveerd:

Gedeactiveerd:

##### Instelling

Sommige instellingen kunnen worden gemaakt met de schuifbalk.

➤ Tik op het gewenste punt van de schuifbalk of schuif uw vinger over de schuifbalk.

##### Extra instellingen

Sommige opties bieden extra instellingen.

➤ Om het instellingsmenu te openen, raakt u de knop [  ] aan.



## Geluidinstellingen

### Equalizerscherm 1

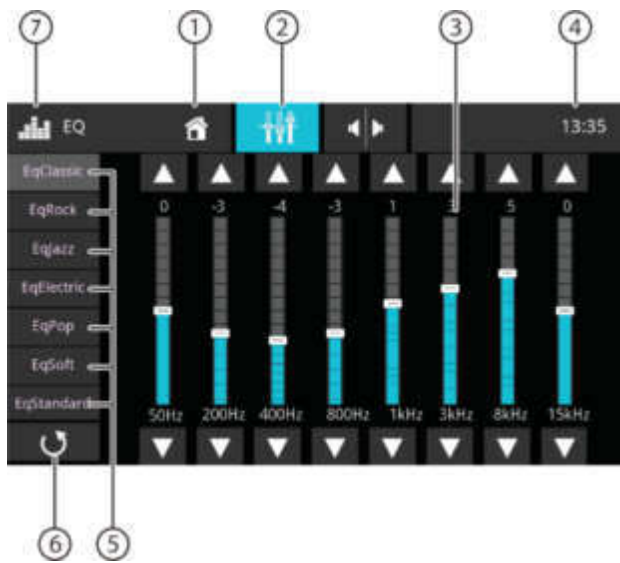

De volgende functies zijn beschikbaar op het equalizerscherm 1:

1. Home knop, terug naar het hoofdmenu
2. Ga naar het equalizerscherm 2 (zie volgende sectie)
3. Weergave van de frequentieband, tik om wijzigingen in te voeren
4. Bluetooth™ tijd / status
5. Equalizer voorinstellingen: Tik op een voorinstelling om deze te selecteren.
6. Niet van toepassing
7. EQ-knop, terug naar het hoofdmenu

#### Opmerking:

Als u een equalizer voorinstelling selecteert en wijzigt, wordt deze automatisch de "niet-standaard" -instelling. De vorige niet-standaard instellingen worden overschreven. De oorspronkelijke equalizer voorinstelling blijft ongewijzigd.

## Equalizerscherm 2

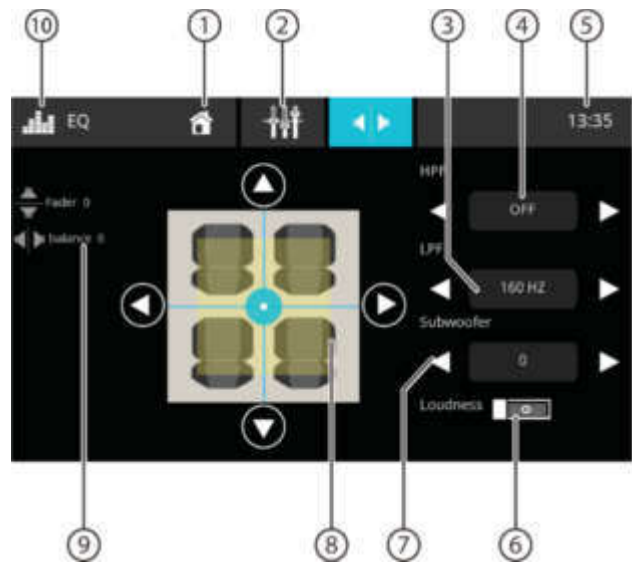

De volgende functies zijn beschikbaar op het equalizerscherm 2:

1. Home knop, terug naar het hoofdmenu
2. Ga naar het equalizerscherm 1 (zie vorige sectie)
3. Het LPF-niveau kan worden ingesteld met de knoppen [◀] en [▶]
4. Het HPF-niveau kan worden ingesteld met de knoppen [◀] en [▶]
5. Bluetooth™ tijd / status
6. In- of uitschakelen van de Loudness-functie [volume-instelling]
7. U kunt de subwoofer niveaus instellen met [◀] en [▶]
8. **Opmerking:** De subwoofer moet zijn ingeschakeld in de geluidinstellingen om de niveaus te kunnen wijzigen.
9. Instellen van balans en fader: U kunt de geluidsverdeling wijzigen met de knoppen [◀] en [▶] (balans) of [▲] en [▼] (fader) of: Druk op een punt in de weergegeven passagiersruimte om de overeenkomstige geluidsverdeling direct in te stellen.
10. Huidige balans en faderwaarde
11. EQ-knop, terug naar het hoofdmenu

### Stysteeminstellingen

#### Stysteeminstellingen openen

■ Selecteer de knop Settings (instellingen) in het hoofdmenu (zie hoofdstuk "Hoofdmenu").

#### Instellingenschermb

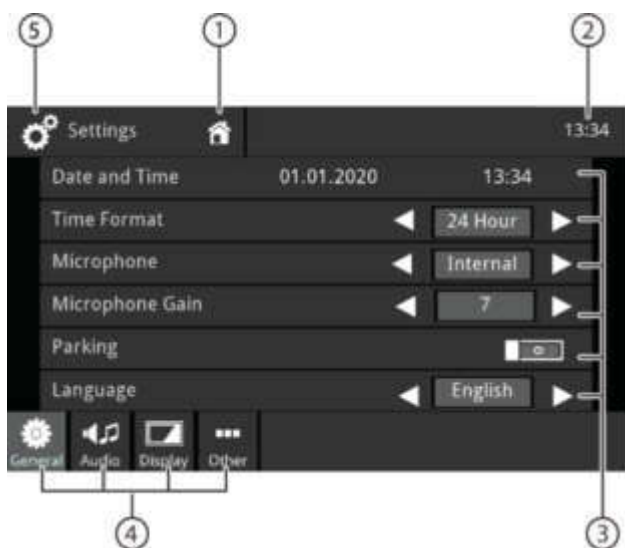

#### Opmerking:

Scroll indien nodig door de lijst om de gewenste instelling te openen.

De volgende functies en informatie zijn beschikbaar op het instellingenschermb:

1. Home knop, terug naar het hoofdmenu
2. Bluetooth™ tijd / status
3. Submenu-items
4. Menu-items
5. De knop Settings (instellingen), terug naar het hoofdmenu

De volgende menu-items en submenu-items zijn beschikbaar in het instellingenmenu:

- **Algemeen:** Algemene apparaatinstellingen invoeren:
  - Datum en tijd instellen
  - Tijd formaat instellen
  - Microfoon instellen
  - Microfoonversterking instellen
  - Parkeer instellen
  - Taal instellen
  - Toetstoon instellen
  - Stuurwiel knop instellen
- **Geluid:** Geluidsinstellingen invoeren:
  - Equalizer instellingen
  - Subwoofer-instellingen / subwooferversterking
  - Bronvolume instellingen
- **Schermb:** Scherminstellingen invoeren:
  - Helderheidsinstelling - Instellingen dimmodus (opmerking: "auto"-modus vereist aansluiting op de lichtungang van de auto)

- **Overige:** Andere instellingen invoeren:
  - Informatie over de apparaatsoftware weergeven
  - Fabrieksinstellingen herstellen

### Externe apparatuur en gegevensdragers

#### Basisinformatie

- USB-gegevensdrager
- MP3-bestanden, films en afbeeldingen
- Formaat / Bestandssysteem: FAT / FAT32
- Ondersteunde formaten:
  - .mp3, .ogg, .flac, .wma, .wav, .mkv, .avi

#### Opmerking:

De afspeelbaarheid van bestanden kan afhangen van de gebruikte coderingssoftware of de in de digitale containerformaten ingesloten audio-/videocodecs. Blaupunkt kan geen compatibiliteit met elk beschikbaar bestand garanderen.

#### USB-gegevensdrager

Het apparaat heeft één USB-poort:

- USB-poort aan de achterkant van het apparaat

#### Een USB-gegevensdrager aansluiten

Steek de USB-gegevensdrager in de USB-poort. Het apparaat schakelt automatisch over naar de USB-modus. De gegevens worden gelezen, het afspelen begint met het eerste multimediatebestand dat door het apparaat wordt herkend.

#### USB-gegevensdrager verwijderen

Schakel de autoradio uit.  
Verwijder de USB-gegevensdrager

### Bluetooth®-bronnen

Met de Bluetooth®-functie kunnen mobiele telefoons en multimedia-afspeelapparaten met de autoradio worden gekoppeld.

Nadat uw mobiele telefoon aan het apparaat is gekoppeld, kunt u bellen met de ingebouwde handsfree-kit. U hebt toegang tot de lijst met gekozen nummers en contacten van de gekoppelde telefoon.

Als het apparaat, aangesloten via Bluetooth®, de functies A2DP en AVRCP ondersteunt, kunt u muziek via de autoradio afspelen en het afspelen besturen.

### Een Bluetooth®-apparaat voor de eerste keer aansluiten

**Opmerking:**

Schakel indien nodig eerst de Bluetooth®-functie op het externe Bluetooth®-apparaat in en zorg dat deze zichtbaar is.

Selecteer de knop Settings (instellingen) in het hoofdmenu (zie het hoofdstuk "Hoofdmenu").

Selecteer de Bluetooth-optie.

**Opmerking:**

Schakel indien nodig eerst de Bluetooth®-functie in.

Selecteer Devices Management (apparatenbeheer).

Tik op Add device (apparaat toevoegen).

Het apparaat wordt herkend en verschijnt in de apparatenlijst onder zijn Bluetooth®-naam.

**Opmerking:**

Als het Bluetooth®-apparaat niet voorkomt in de apparatenlijst, maak dan verbinding via het Bluetooth®-apparaat:

- Het apparaat moet door het externe Bluetooth®-apparaat worden herkend als "BLAUPUNKT".

- Gebruik de Bluetooth®-pincode van het apparaat om de verbinding tot stand te brengen. Definieer indien nodig eerst een Bluetooth®-pincode in het Bluetooth-menu onder Pairing Code (koppelingscode).

Tik op de apparaatvermelding in de apparatenlijst.

Voer indien nodig de Bluetooth-PIN-code in op het externe Bluetooth®-apparaat.

Het externe Bluetooth®-apparaat is aangesloten en beschikbaar.

**Opmerking:**

De Bluetooth®-PIN-code kan worden gewijzigd in het Bluetooth-menu onder Pairing Code (koppelingscode).

### Bluetooth®-apparaten beheren

Selecteer de knop Settings (instellingen) in het hoofdmenu (zie het hoofdstuk "Hoofdmenu").

Selecteer de Bluetooth-optie.

**Opmerking:**

Schakel indien nodig eerst de Bluetooth®-functie in.

Selecteer Devices Management (apparatenbeheer).

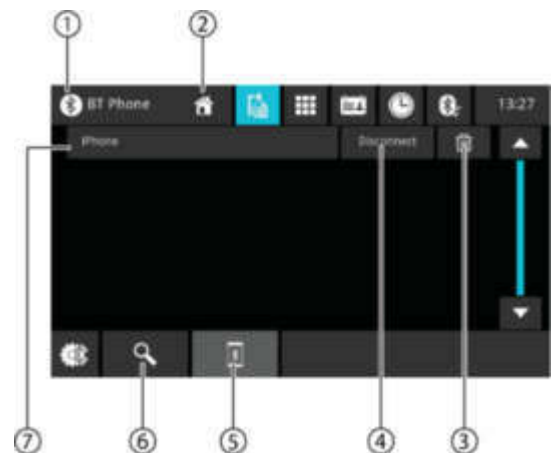

1. Bluetooth-knop, terug naar het hoofdmenu
2. Home knop, terug naar het hoofdmenu
3. De knop apparaatverwijdering
4. De knop ontkoppelen
5. De knop koppelingslijst
6. De knop apparaat zoeken
7. Lijst met gekoppelde apparaten

Om een apparaat te ontkoppelen, tikt u op de apparaatnaam in de lijst en vervolgens op het kruisje om te ontkoppelen. Na bevestiging wordt het apparaat ontkoppeld.

### Analoge radio

#### Radio afspelen starten

- Selecteer in het hoofdmenu de knop Radio (zie het hoofdstuk "Hoofdmenu").  
Het radioscherm verschijnt (zie volgende sectie) en het afspelen begint.

#### Radioscherm

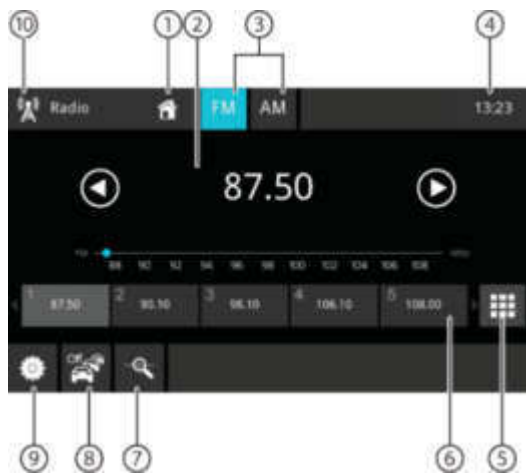

De volgende functies en informatie zijn beschikbaar op het radioscherm:

- Home knop, terug naar het hoofdmenu
- Zender informatieveld:
  - Actuele frequentie / Zender naam / Radiotekst
  - Huidige geheugenbank van de zenders
  - Frequentieschaal

**Opmerking:**  
Om de frequentie te wijzigen, tikt u of veegt u met uw vinger over de frequentieschaal.

[▶] **Kort indrukken:** oplopende zoekafstemming  
**Lang indrukken:** Stapsgewijze verhoging van de frequentie

[◀] **Kort indrukken:** aflopende zoekafstemming  
**Lang indrukken:** Stapsgewijze verlaging van de frequentie
- Selectie radiogolf-bereik
- Bluetooth™ tijd / status
- Toetsenbord voor directe frequentie-invoer
- Geheugenplaatsen in de huidige geheugenbank  
**Kort indrukken:** Roept een opgeslagen zender op  
**Lang indrukken:** Slaat de ingestelde zender op

#### Opmerking:

Veeg met uw vinger door de lijst met geheugenbanken om naar de volgende geheugenbanken te gaan.

- Introscaan van voorinstellingen van de huidige radiogolfband
- Inschakelen/uitschakelen van de TRAFFIC-functie
- Radioinstellingen
- Radioknop, terug naar het hoofdmenu

#### Instellingenmenu

De volgende functies en instellingen zijn beschikbaar in het instellingenmenu:

- RDS Alternative Frequency/ RDS AF:**  
Als RDS AF is geactiveerd, schakelt het apparaat automatisch over naar de sterkste frequentie van de ingestelde zender.
- RDS Regional:**  
Inschakelen/uitschakelen van de regionale RDS-modus. Als de regionale modus is geactiveerd, schakelt het apparaat alleen over naar de alternatieve frequenties van de ingestelde zenders die hetzelfde regionale programma uitzenden.
- RDS Time/ RDS CT:**  
In-/uitschakelen van RDS-tijdindicatie  
Als RDS CT is ingeschakeld, wordt de tijd op het apparaat automatisch ingesteld via het ontvangen RDS-sigitaal.



## DAB/DAB+ digitale radio

### DAB afspelen starten

- ☛ Selecteer de DAB-knop in het hoofdmenu (zie het hoofdstuk "Hoofdmenu").

Het DAB-scherm wordt weergegeven (zie de volgende sectie) en het afspelen begint.

### DAB-scherm



De volgende functies en informatie zijn beschikbaar op het DAB-scherm:

1. Home knop, terug naar het hoofdmenu
2. Service-informatievel (huidige servicenaam/aanvullende DAB-info)
3. Status van DAB-ontvangst
4. Bluetooth™ tijd / status
5. Service selectie: Interface met schuifbalk  
Kort indrukken: Oproepen van een opgeslagen service  
Lang indrukken: Slaat de huidige service op
6. [ ⏩ ] Ga naar volgende opgeslagen service  
[ ⏪ ] Ga naar vorige opgeslagen service
7. Openen van de lijst met services
8. Scannen van alle ontvangen services
9. DAB-knop, terug naar het hoofdmenu

Wanneer u de DAB/DAB+ functie voor het eerst start, wordt automatisch een bandscan uitgevoerd om beschikbare services (radiozenders) te vinden. De beschikbare services worden aan de lijst met services toegevoegd.

De beschikbare services worden in de lijst van services weergegeven en u kunt ze selecteren om te beluisteren.

### Opmerking:

Als het scannen is voltooid zonder zenders te vinden, controleer dan de DAB-antenne of scan opnieuw vanaf een andere locatie.

## Multimedia afspelen

Dit hoofdstuk beschrijft het afspelen van multimedia vanaf aangesloten apparaten en gegevensdragers (USB, CarPlay, Android Music Player, Bluetooth™ Streaming, A/V).



### GEVAAR!

### Verkeersveiligheidsrisico's in verband met het afspelen van films.

Het gebruik van een videospeler kan de bestuurder afleiden van de verkeerssituatie en tot ernstige ongevallen leiden!

Gebruik de filmweergavefunctie niet tijdens het rijden. Om het te gebruiken, stop op een geschikte plaats en bedien het apparaat bij stilstand.

### Opmerkingen:

- Voor het aansluiten of plaatsen van apparaten en gegevensdragers, zie het hoofdstuk "Externe apparaten en gegevensdragers".
- Niet alle dragers, apparaten of verbindingstypes ondersteunen alle functies.

### Multimedia afspelen starten

- ☛ Selecteer in het hoofdmenu de gewenste gegevensdrager of het gewenste apparaat (zie het hoofdstuk "Hoofdmenu"). Het multimediасherm wordt weergegeven (zie het volgende gedeelte) en het afspelen begint of de multimediabrowser wordt geopend (zie het hoofdstuk "Multimediabrowser").

### Multimediасherm















De volgende functies en informatie zijn beschikbaar op het multimediасherm:

1. Home knop, terug naar het hoofdmenu

- Informatieveld over het nummer:  
Geluid afspelen: Informatie over het nummer, zoals de naam van het nummer, de artiest en de albumhoes (niet van toepassing op A/V)  
afspelenFilms/afbeeldingen

**Opmerking:**

- Informatie over het nummer (ID3-tags) moet worden verstrekt door de aangesloten gegevensdrager of het aangesloten apparaat.
  - Tijdens het afspelen van afbeeldingen worden de menubalken na ongeveer 3 seconden automatisch verborgen. Om de menubalken opnieuw weer te geven, raakt u het scherm aan.
- Het multimediatype wijzigen  
[  ] Soundtrack  
[  ] Film  
Wanneer u het mediatype wijzigt, wordt de multimediebrowsers automatisch geopend (zie het volgende gedeelte).
  - Instellingen voor nummerherhaling/willekeurig nummer afspelen  
[  ] Zet nummerherhaling uit  
[  ] Herhaal alle nummers in de map  
[  ] Herhaal het huidige nummer  
[  ] Zet nummerherhaling aan (alle bestanden)  
[  ] Zet willekeurig nummer afspelen uit  
[  ] Zet willekeurig nummer afspelen aan (huidige map)  
[  ] Zet willekeurig nummer afspelen aan (alle nummers)
  - Bluetooth™ tijd / status
  - Af speelproces (niet van toepassing op het afspelen van afbeeldingen ):
    - Huidig nummer/aantal nummers
    - Huidige tijd
    - Totale tijd
    - Voortgangsbalk

**Opmerking:**  
Als u tijdens het afspelen naar een andere locatie wilt gaan, tikt u op de voortgangsbalk of veegt u erover met uw vinger.
  - Af speelbesturing:  
[  ] Kort indrukken: Naar het volgende nummer/DVD-segment gaan  
Houd ingedrukt Snel voorwaarts zoeken  
[  ] Afspelen pauzeren/hervatten  
[  ] Kort indrukken: Naar het vorige nummer/DVD-segment gaan  
Houd ingedrukt: Snel achterwaarts zoeken

- Tik op de knop om de equalizer-instellingen aan te passen
- Tik op de knop om de lijst met nummers weer te geven
- USB-knop, terug naar het hoofdmenu

### Multimediebrowsers volgens type en mappen

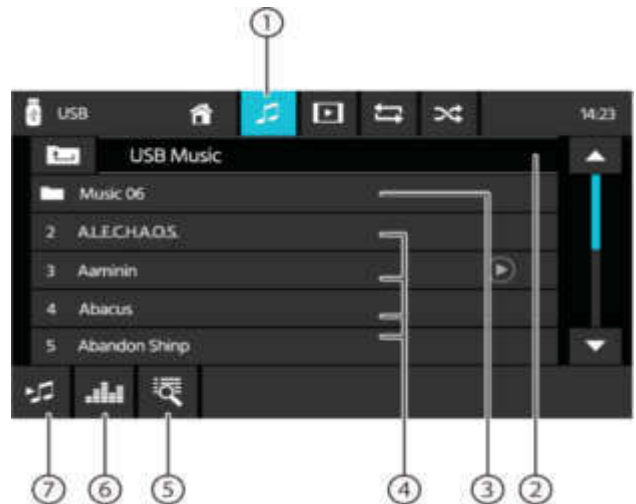

De volgende functies en informatie zijn beschikbaar op het multimediebrowserscherm volgens type en mappen:

- Huidig multimediatype
- Naam van de huidige map
- Een submap openen
- Het afspelen van een nummer starten
- De lijst openen en zoeken
- Equalizer- knop: Equalizer-instellingen en geluidsverdeling

**Aanwijzing:**

Zie het hoofdstuk "Geluidsinstellingen" voor meer informatie over dit onderwerp.

- Tik om terug te keren naar de vorige pagina

## Telefoneren

### Telefoon openen

☛ Selecteer de toets Phone (telefoon) in het hoofdmenu (zie hoofdstuk "Hoofdmenu").

### Toetsenbordscherm

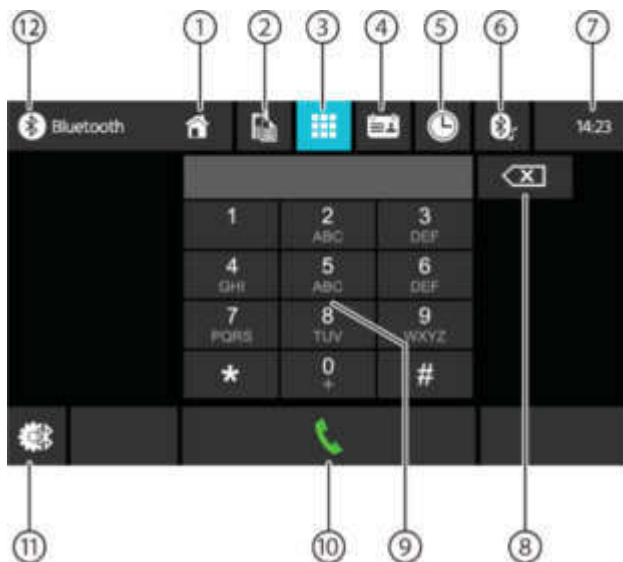

De volgende functies en informatie zijn beschikbaar op het toetsenbordscherm:

#### Algemene functies van het telefoonscherm:

1. Home knop, terug naar het hoofdmenu
2. Ga naar het apparatenscherm
3. Ga naar het toetsenbordscherm
4. Ga naar contacten
5. Ga naar de oproepenlijst
6. Ga naar de A2DP lijst
7. Bluetooth™ tijd / status
8. Correctietoets voor het wissen van een invoer
9. Toetsenbord voor het invoeren van cijfers
10. Toets voor het kiezen van een ingevoerd nummer
11. Bluetooth-instellingen: Opent de Bluetooth™-instellingen
12. Bluetooth-knop, terug naar het hoofdmenu

### Oproepenlijst



De volgende functies en informatie zijn beschikbaar op het scherm met de oproepenlijst:

1. Lijst met laatst gebelde nummers/contacten met datum en tijd van de oproep  
Om een bepaald nummer/contact te bellen, tikt u op het item.
2. Weergave van gekozen /ontvangen /gemiste oproepen.

### Contacten

#### Opmerking:

De functie Contacten bevat alle telefoonnummers die op uw telefoon zijn opgeslagen.



De volgende functies en informatie zijn beschikbaar op het contactenscherm of de favorietenlijst:

1. Vermeldingen in de contactenlijst  
Kort indrukken: Een nummer/contactnummer kiezen of nummers weergeven (indien meerdere nummers beschikbaar zijn)
2. Contacten synchroniseren: Kopieert de op de telefoon opgeslagen contacten naar het apparaat /werkt de contacten op het apparaat bij

#### Opmerking:



De contacten van het apparaat kunnen automatisch worden gesynchroniseerd met de contacten die op de telefoon zijn opgeslagen (zie het hoofdstuk "Systeeminstellingen", optie Bluetooth/Auto Phone Book Sync).

3. Letters-menu: Ga naar de geselecteerde eerste letter in de contactenlijst  
Geef het toetsenbord weer om een naam in de contactenlijst te zoeken

## Inkomende/Uitgaande oproepen



De volgende functies en informatie zijn beschikbaar op het scherm voor inkomende oproepen:

1. Numeriek toetsenbord
2. Telefoonoproepen afhandelen:
  - [  ] De oproep weigeren (inkomende oproep)
  - De oproep annuleren (uitgaande oproep)
  - De oproep beëindigen (huidige oproep)
  - [  ] De oproep beantwoorden (inkomende oproep)
3. Omschakelen van de telefoonverbinding tussen het apparaat en de mobiele telefoon
4. De microfoon inschakelen/uitschakelen
5. Beller-info
  - Contactnaam/-nummer van de beller (indien beschikbaar)
  - Duur van de oproep

## Werking van de SWC-ingang

De volgende besturingselementen zijn beschikbaar voor de meeste voertuigen:

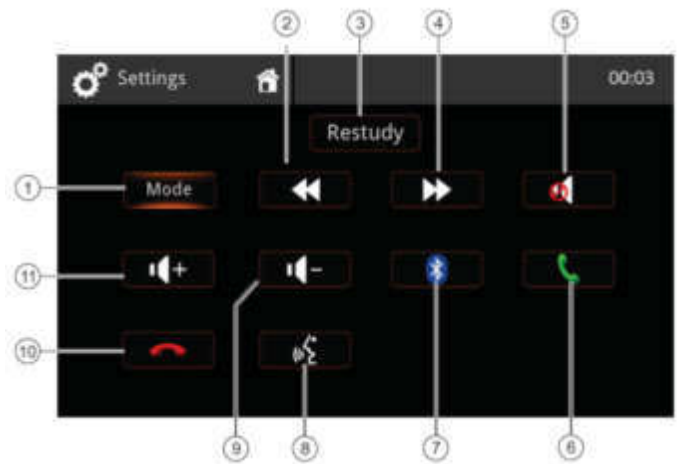

1. Modus (bronselectie)
2. Zoeken/Volgend nummer /Volgende zender (+)
3. Restudy - alle instellingen verwijderen
4. Zoeken/Vorig nummer /Vorige zender (-)
5. Dempen
6. BT verbinding/oproep ontvangen
7. Bluetooth
8. Spraakopdrachten (telefoon)
9. Volume verlagen (-)
10. BT oproep beëindigen / oproep weigeren
11. Volume verhogen (+)

Om de SWC-opdrachten van het stuurwiel van de auto te leren, drukt u kort op de gewenste knop op het stuurwiel die moet worden geassocieerd met de verlichte knop op het scherm. Het scherm toont de gemeten waarden voor die knop en u moet wachten tot de volgende knop wordt weergegeven. U kunt alle knoppen stap voor stap leren of één speciale knop op het scherm selecteren om andere knoppen over te slaan.

### Opmerking:

Om de SWC-functie te gebruiken, is een extra verbinding met de stuurwielbesturing van de auto vereist - hiervoor moeten mogelijk extra adapters worden aangesloten. Vraag uw plaatselijke dealer daarom naar compatibele accessoires. Blaupunkt kan geen compatibiliteit met alle op de markt verkrijgbare stuurwielbesturingselementen garanderen.



### Vereisten

- Apple Lightning® kabel met USB-aansluiting of hoogwaardige, gecertificeerde USB-kabel
- iPhone® 5s of hoger
- Siri® moet ingeschakeld zijn om Apple CarPlay te kunnen gebruiken.

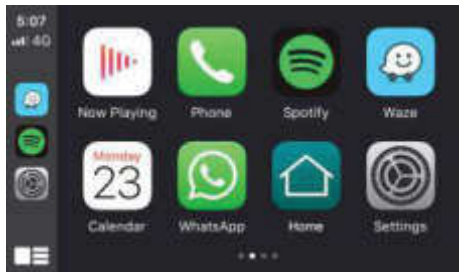

### Telefoonconfiguratie

#### Voordat u begint:

1. Apple CarPlay® functies werken mogelijk anders dan op de Apple iPhone®.
2. Bij gebruik van Apple CarPlay® kunnen kosten voor berichten en gegevenstransmissie in rekening worden gebracht. Neem contact op met uw netwerkprovider voor meer informatie.
3. Apple CarPlay® is afhankelijk van de werking van de telefoon. Als er problemen zijn met de werking:
  - Sluit alle toepassingen en start ze daarna opnieuw op of
  - Het wordt aanbevolen om uw telefoon los te koppelen en vervolgens weer aan te sluiten met de Apple Lightning-kabel die bij uw telefoon is geleverd.
  - Siri® moet ingeschakeld zijn om het spraakherkenningsysteem met Apple CarPlay te kunnen gebruiken.

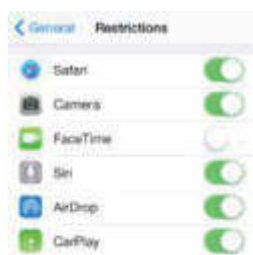

- Ga op uw telefoon naar **Instellingen > Algemeen > Beperkingen > CarPlay** om toegang tot CarPlay toe te staan.



- Ga op uw telefoon naar **Instellingen > Algemeen > Siri** en zorg ervoor dat Siri is ingeschakeld.

### Apparaatconfiguratie

Sluit de iPhone aan op een USB-poort in de autoradio.

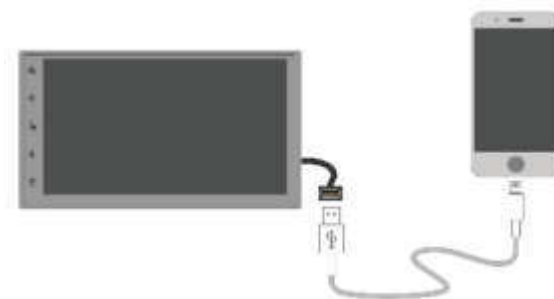

- Er verschijnt een bericht op uw iPhone-apparaat, tik vervolgens op "Toestaan".
- Het Apple **CarPlay**®- pictogram zal nu actief zijn in het hoofdmenu.
- Druk op het **CarPlay**®-pictogram op het radioscherm.

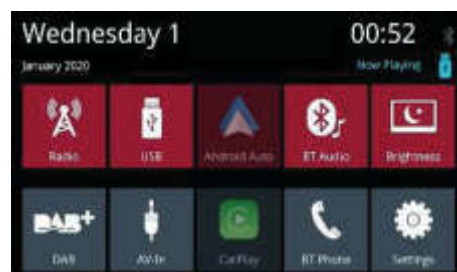

### Vertrouwd startscherm



1. Laatst gebruikte toepassing
2. Home knop / Siri activering
3. Apps
4. Terug naar het hoofdmenu
5. Pagina-indicator

Apple CarPlay gebruikt Siri om diverse acties uit te voeren, zoals het versturen van berichten, bellen en zoeken naar/instellen van nuttige punten (POI)/bestemmingen. U kunt op elk scherm een Siri-sessie starten door:

- Houd het **Home-pictogram** op het CarPlay-scherm ingedrukt, druk op **de spraakopdrachten- knop** of

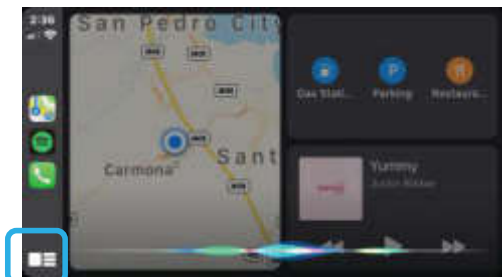

- Houd de **MODE-knop** op het stuurwiel ingedrukt en spreek vervolgens één van de volgende opdrachten uit:
  - "Text <Contactnaam> "Ik bel u later" om een sms te sturen.
  - "Read text messages" om het beschikbare tekstbericht te lezen.
  - "Call <Contactnaam>" om een telefoongesprek te voeren.
  - "Find <POI/Bestemming>" om een nuttig punt (POI)/bestemming te vinden.



**Spraakopdrachten-knop**

**OPMER**

Zorg ervoor dat Siri is ingeschakeld op uw telefoon (ga naar **Instellingen > Algemeen > Siri**).



**MODE-knop**

### Apple Music



### Apple Maps

- Met de autoradio kunt u navigeren met Apple Maps of een navigatietoepassing van derden (bijv. Waze).

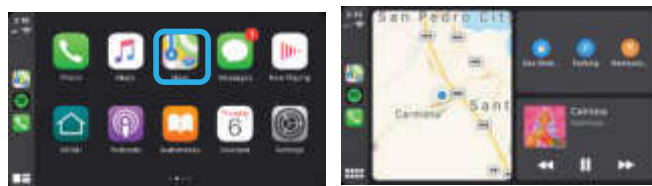

- De navigatietoepassing toont de bestemming en route-opties.



Ga voor een lijst met ondersteunde CarPlay-apps naar <http://www.apple.com/ios/carplay>. Zorg ervoor dat uw telefoon de nieuwste versie van applicaties van derden heeft.



Het wordt aanbevolen om uw telefoon aan te sluiten met de Apple Lightning-kabel die bij uw telefoon is geleverd.

### **i** INFORMATIE

Afhankelijk van de toepassing kan Apple CarPlay bepaalde voertuiginformatie (bijvoorbeeld de locatie van het voertuig, de snelheid en andere bedrijfsomstandigheden) delen met de aangesloten iPhone. Gedetailleerde informatie over het gebruik en de behandeling door Apple van gegevens die via CarPlay worden overgedragen, is te vinden in het privacybeleid van Apple. Het gebruik van CarPlay is op eigen risico en afhankelijk van uw instemming met de gebruiksvoorwaarden van CarPlay, die deel uitmaken van de gebruiksvoorwaarden van Apple iOS. CarPlay-integratie in de auto wordt geleverd "zoals het is" en kan de prestaties of functionaliteit van CarPlay nu, of in de toekomst niet garanderen als gevolg van, onder andere, CarPlay/Apple iOS-softwarewijzigingen, onderbrekingen van de serviceverlening of incompatibiliteit of verouderde hardware of software die in het voertuig is geïntegreerd. Als gevolg van updates van derden kan de functionaliteit zonder voorafgaande kennisgeving worden gewijzigd. Het gebruik van CarPlay is alleen toegestaan als de omstandigheden een veilig gebruik mogelijk maken.

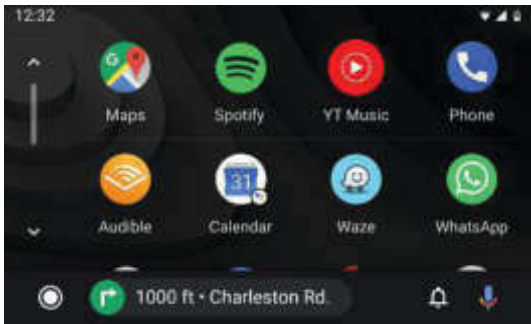

**Basisvereisten**

- Om Android Auto te gebruiken, heeft u een telefoon nodig met Android-versie 5.0 (Lollipop) of hoger.
- Voor de beste prestaties wordt Android 6.0 (Marshmallow) of hoger aanbevolen.

U hebt een gecertificeerde hoogwaardige USB-kabel nodig voor de aansluiting op uw voertuig.

**Telefoonconfiguratie**

**Voordat u begint:**

- Android Auto®-functies werken mogelijk anders dan op een Android®-telefoon.
- Bij gebruik van Android Auto kunnen kosten voor berichten en gegevenstransmissie in rekening worden gebracht. Neem contact op met uw netwerkprovider voor meer informatie over dit onderwerp.
- Android Auto is afhankelijk van de werking van de telefoon. Als er problemen zijn met de werking:
- Sluit alle applicaties af en start ze vervolgens opnieuw op, of koppel de telefoon los en sluit hem vervolgens weer aan
- Het wordt aanbevolen de USB-kabel te gebruiken die bij de telefoon is geleverd.
- Wanneer Android Auto actief is, is het spraakherkenningssysteem van de auto uitgeschakeld en worden de spraakfuncties van Google® gebruikt om opdrachten uit te voeren.

**Apparaatconfiguratie**

- Schakel de Bluetooth-functie op uw Android-telefoon in en sluit deze aan op de USB-poort.

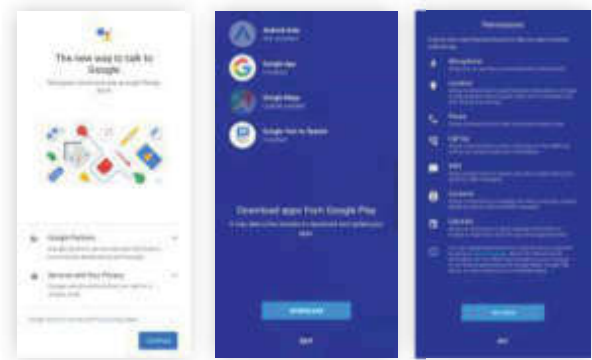

- De eerste keer dat u verbinding maakt, vraagt de telefoon u om **de Android Auto-** app en andere noodzakelijke apps **te downloaden**.
- De telefoon zal toestemming vragen om alle rechten te activeren.

**Overzicht**

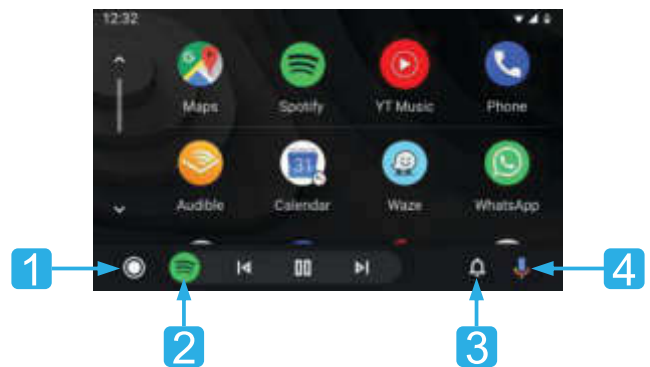

1. Home-knop Android Auto
2. Laatst gebruikte applicaties
3. Meldingen-knop
4. Google Assistant Activering™

**Google® Assistant**

Android Auto gebruikt Google Assistant® voor veel functies. Google® Assistant kan worden gestart op het radioscherm door:

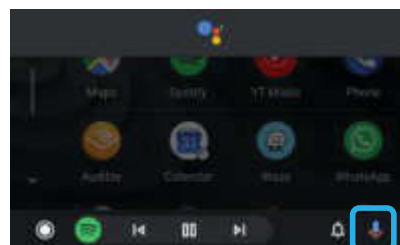

**Microfoon-pictogram**

- Het **Microfoon-**aanraken op het Android Auto startscherm.

## Android Auto® gebruiken (indien beschikbaar)

- Druk op de **spraakopdrachten-** knop aan de rechterkant van de hoofdeenheid of,

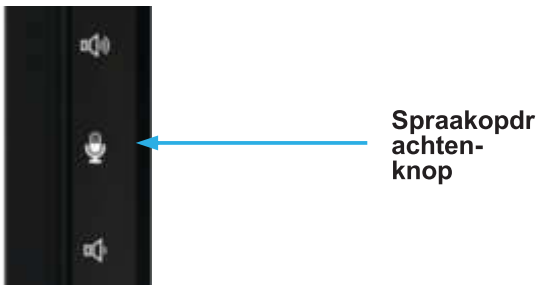

- Druk lang op de **Mode-knop** op het stuurwiel en geef uw opdracht door eerst "Hey Google" of "Ok Google" te zeggen, gevolgd door uw opdracht, (bijv. "Ok Google, wat moet ik vandaag doen?").



### Telefoon

#### Telefoneren

- Om toegang te krijgen tot uw recente oproepen en contactenlijst, raakt u het telefoonpictogram in het hoofdmenu van Android Auto aan. U kunt ook een spraakactie starten en dan **"Ok Google, bel <Contactnaam>"** of **"Kies<nummer>"** zeggen om te bellen.

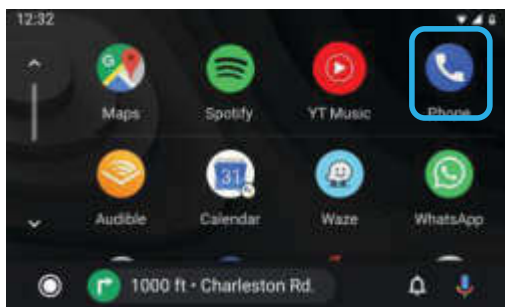

- Om een gesprek in de wacht te zetten, drukt u gewoon op het rode telefoonhoorn-pictogram.

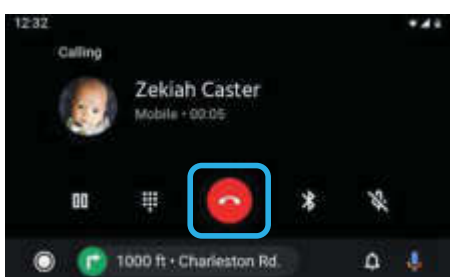

### Muziek

#### Muziek afspelen

Raak het pictogram voor Google Play Music of andere muziekapps van derden (zoals Spotify) aan.

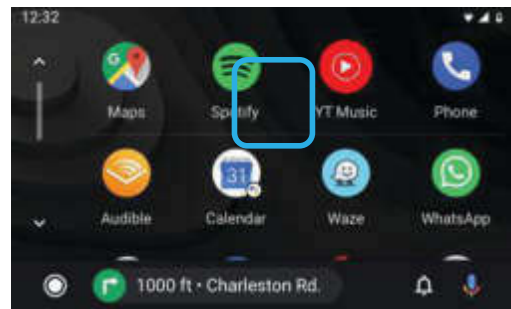

#### OPMERKING:

Ga voor een lijst met ondersteunde apps van derden naar de Android Auto- webpagina op <http://www.android.com/auto>

#### Afspeellijsten en nummers zoeken

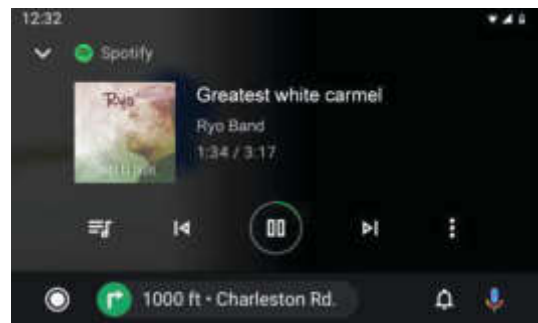

Raak het **wachtrij-pictogram** in de muziekapp aan om toegang te krijgen tot recent afgespeelde afspeellijsten, mixen en nummers in de wachtrij.

#### Toegang tot instellingen

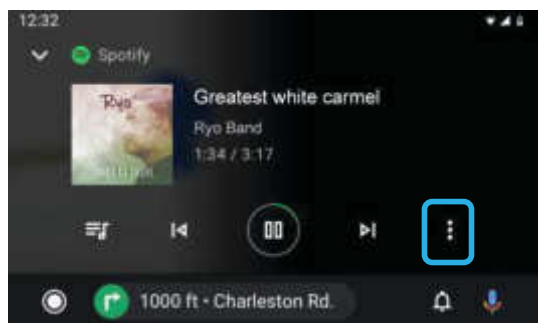

Raak het **Opties-** aan om extra instellingen weer te geven (leuk vinden/annuleren, enz.). De instellingen kunnen verschillen naargelang de toepassing.



## Navigatie

### De Kaarten-applicatie openen

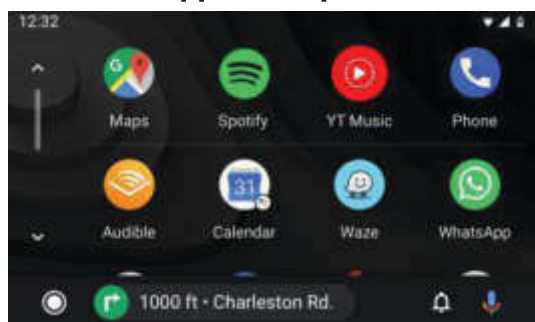

Raak in het hoofdmenu van de Android Auto-app op het pictogram **Kaarten**- pictogram om toegang te krijgen tot Google Maps of andere navigatie-apps van derden (zoals Waze).

## Navigatie

Druk op de toets **voor spraakopdrachten** en voer vervolgens een bestemming in (bijv. Ok Google, navigeer naar huis) of een POI om Google-zoeken in te schakelen.



**Spraakopdrachten-knop**

Houd de Modus-knop ingedrukt om de spraakherkenning te activeren: Plaatsen zoeken, verkeersinformatie over uw route opvragen of een route wijzigen.



## Route-overzicht

Google Maps geeft uw bestemming en route-opties weer.

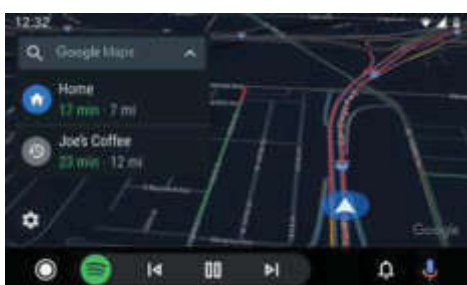

## **i** INFORMATIE

Het Android Auto-systeem vereist dat de Android Auto-app die is gedownload van de Google Play-app is geïnstalleerd op een smartphone met Android Lollipop 5.0 of hoger.

### Waarschuwing:

Sommige manieren om uw smartphone te gebruiken kunnen illegaal zijn tijdens het rijden in een bepaald land, dus moet u alle beperkingen kennen en opvolgen. Als u twijfelt over een bepaalde functie, gebruik deze dan alleen als de auto stilstaat. Gebruik geen enkele functie als dat onder de gegeven rijomstandigheden niet veilig is.

### Android Auto opstarten

Sluit een Android Auto-compatibel apparaat aan op de autoradio met behulp van de USB-kabel. De Android Auto-app wordt automatisch opgestart of is op elk moment toegankelijk via het hoofdmenu.

Opmerking: Wanneer een toestel met Android Auto-ondersteuning op de autoradio wordt aangesloten, wordt het tegelijkertijd verbonden via Bluetooth. Als er al vijf apparaten zijn gekoppeld, verschijnt er een bericht waarin u wordt gevraagd het apparaat los te koppelen. Als u het apparaat wilt loskoppelen, raakt u [Akkoord] aan. Als u een ander apparaat wilt verwijderen, raakt u [BT-instellingen] aan en verwijdert u de apparaten handmatig.

Opmerking: Als Android Auto is ingeschakeld tijdens een gesprek met een andere mobiele telefoon dan een Android Auto-compatibel toestel, schakelt de Bluetooth-verbinding over naar het Android Auto-compatibel apparaat nadat het gesprek is beëindigd.

De integratie van Android Auto in het voertuig wordt geleverd "zoals het is" en kan de prestaties of functionaliteit van Android Auto nu, of in de toekomst niet garanderen als gevolg van, onder andere, wijzigingen in Android Auto / Android OS-software, onderbrekingen van de serviceverlening, of incompatibiliteit of verouderde hardware, of software die in het voertuig is geïntegreerd. Als gevolg van updates van derden kan de functionaliteit zonder voorafgaande kennisgeving worden gewijzigd.

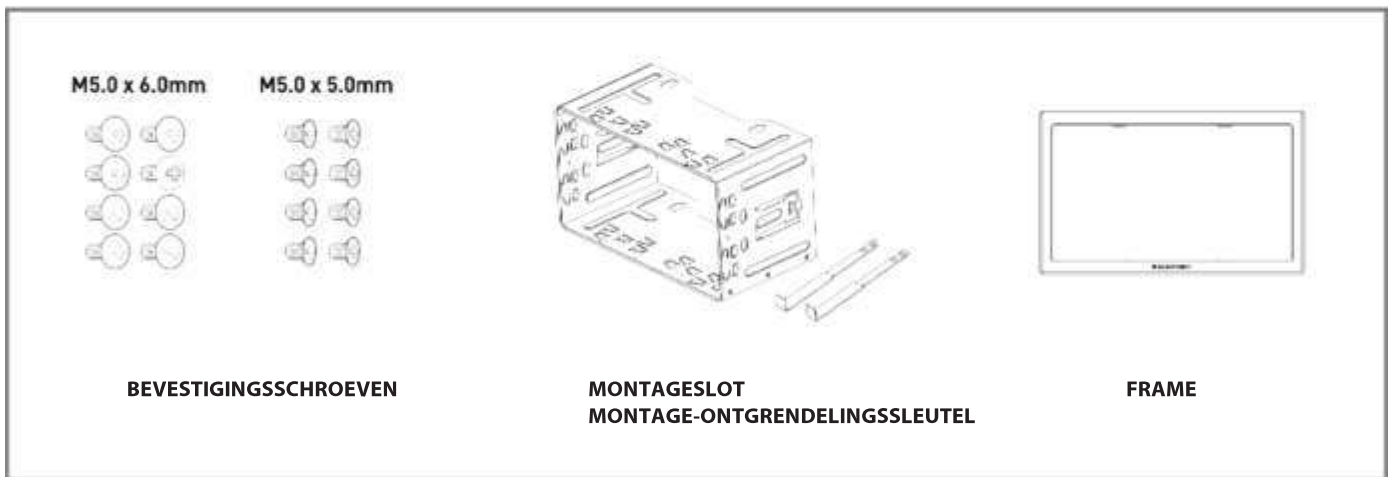
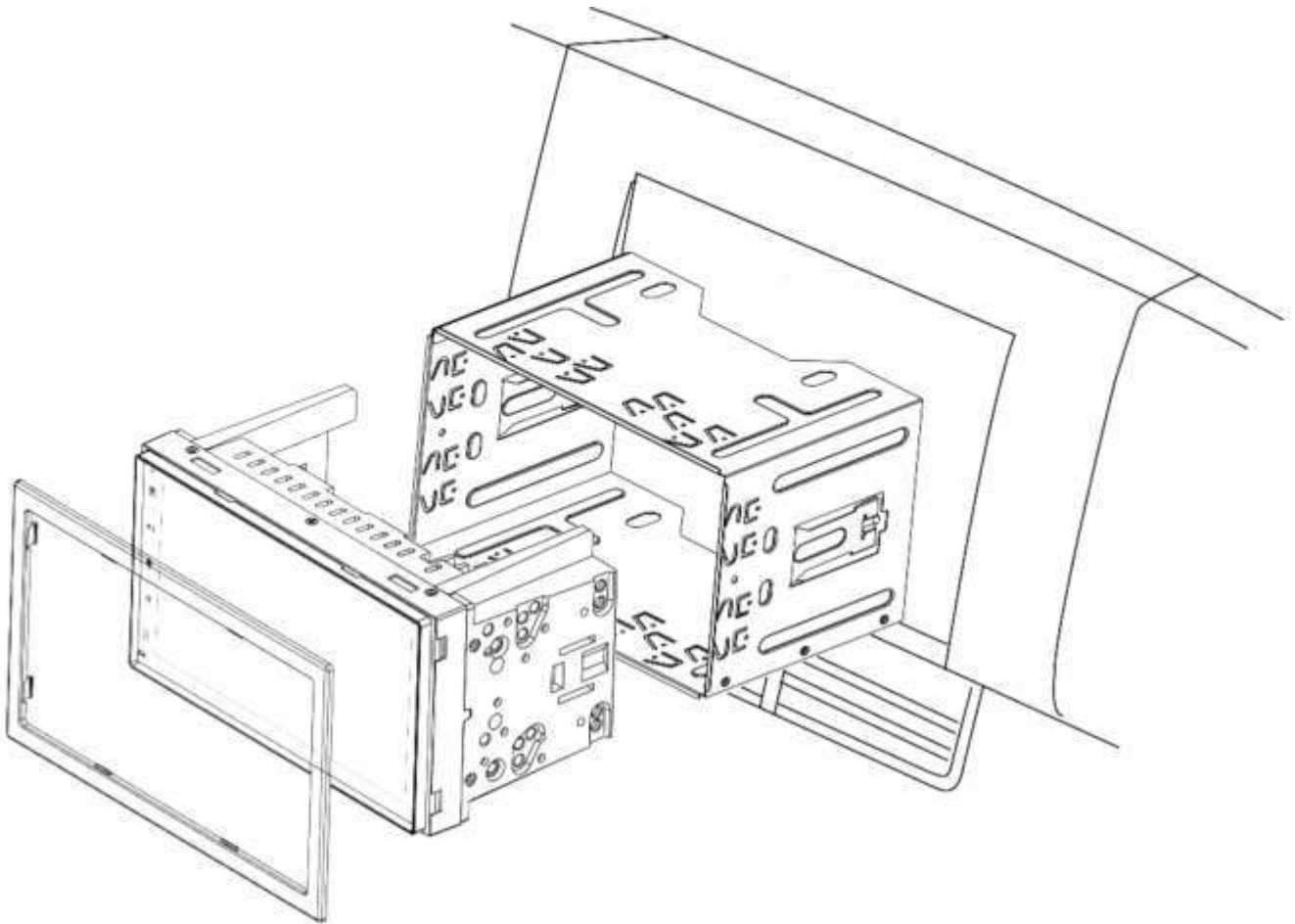

**Installatie:**

- Neem bij twijfel contact op met uw plaatselijke car-audio-specialist voor hulp bij de installatie.
- Afhankelijk van de auto zijn mogelijk extra accessoires, adapters en frames nodig zijn. Een plaatselijke car-audio-specialist kan u helpen bij de installatie.
- Installatiefouten kunnen het elektrische systeem van het voertuig of het apparaat beschadigen.

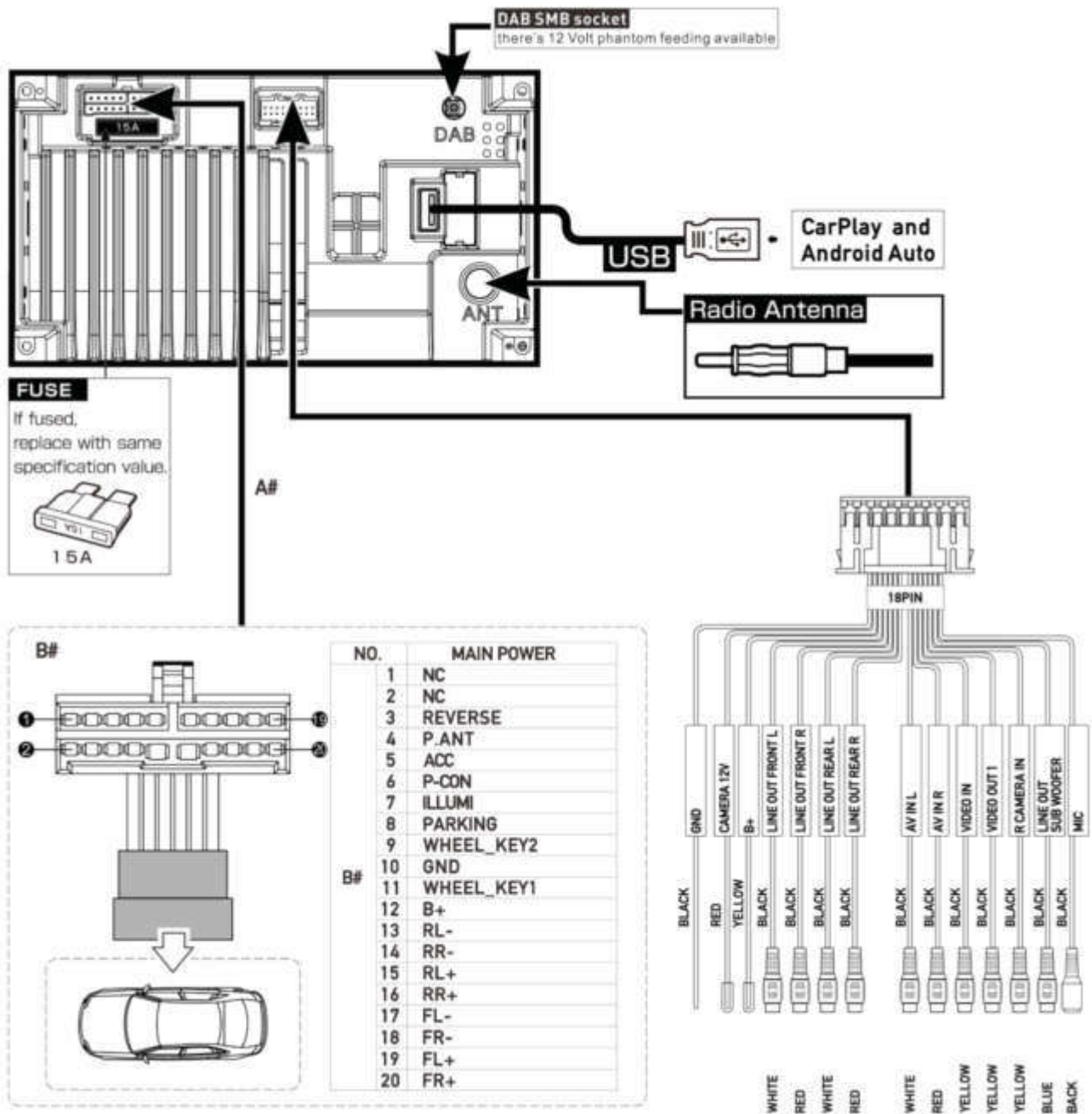

**Verbindingen:**

- REVERSE: achteruitrijsignaal van de auto, nodig om de achteruitrijcamera te activeren
- P.ANT: Geschakelde voeding voor de actieve antenne (12 V / max. 200 mA)
- ACC: Ontstekingssignaal
- P.CONT: Schakelende voeding voor externe versterker (12 V / max. 200 mA)
- ILLUMI: ingang voor autoverlichting, nodig voor dimmodus "auto", alleen DC 12 V, PWM-sigitaal kan knipperen van het scherm veroorzaken!
- PARKING: Aansluiting op handremsignaal
- WHEEL KEY: SWC-ingang (stuurwielbediening)

**Verbindingen:**

- B+: Stroomuitgang (ingeschakeld als ACC aan is) (12 V / max. 500 mA)
- CAMERA 12V: Stroomvoorziening camera (aan als broncamera actief is) (12 V / max. 200 mA)
- DAB fantoomvoeding (12 V / max. 100 mA)

**Opmerking:**

De ACC moet aangesloten en ingeschakeld zijn om het apparaat te laten werken. Het apparaat werkt niet zonder ACC.

Verbind de ACC niet rechtstreeks met de ACCU - dit veroorzaakt een grote ontlading.

Om alle instellingen en het geheugen te behouden, moet de ACCU permanent aangesloten zijn.





Hieronder vindt u enkele foutdiagrammen en hun mogelijke oplossingen. Als u problemen met het apparaat blijft ondervinden, neem dan contact op met een gespecialiseerde Blaupunkt-dealer of -service. Laat bij problemen de installatie controleren of uitvoeren door een vakman. De meeste problemen die zich kunnen voordoen, kunnen worden toegeschreven aan verbodings- en bedieningsfouten.

- Na de installatie gaan de controlelampjes van de airbag op het dashboard van de auto branden / de snelheidsmeter werkt niet enz:  
Het apparaat was blijkbaar verkeerd aangesloten. Koppel onmiddellijk de accu van het voertuig los en verwijder de radio. De installatie moet worden uitgevoerd/gecontroleerd door een specialist.
- Bij hogere volumenniveaus schakelt het toestel volledig uit of knippert het scherm:  
Controleer de diameter van de voedingskabel. De installatie moet worden uitgevoerd/gecontroleerd door een specialist.
- De afstandsbediening werkt niet:  
Controleer of de batterijen correct zijn geplaatst. Controleer de batterijen.
- Het apparaat gaat niet aan / het apparaat reageert niet op ACC:  
Controleer of de ACC / accu correct is aangesloten. Controleer of het apparaat correct is aangesloten. De installatie moet worden uitgevoerd/gecontroleerd door een specialist.  
Opmerking: Dit apparaat werkt alleen als de ACC correct is aangesloten.
- Het toestel ontvangt geen of slecht radiosignalen:  
Controleer de antenne voor uw ontvangstgebied. Controleer of een fantoomvoedingsadapter nodig is.
- USB, CD, SD of andere gegevensdragers kunnen niet door de radio worden afgespeeld:  
Controleer de werking met een andere gegevensdrager, formatteer de gegevensdrager opnieuw of gebruik andere multimediatekstbestanden. Raadpleeg de bedieningshandleiding voor de compatibele gegevensdragers.
- Geen camerabeeld/geluid:  
Controleer de cameraverbinding, controleer de systeeminstellingen van het apparaat. Bij wijze van test kunt u de camera aansluiten op de AV-IN connector en zien of hij werkt met deze connector.
- Er kunnen geen films worden afgespeeld:  
Controleer de correcte aansluiting van het remsignaal. Trek de handrem aan om het afspelen van films te starten.
- Problemen met Bluetooth-verbinding, bv. contacten worden niet weergegeven, de telefoon maakt geen verbinding, de beller kan niet worden gehoord:  
Controleer of er software-updates voor de telefoon of radio zijn. Koppel de telefoon los van de radio, verwijder de telefoon uit de lijst op het apparaat en maak opnieuw verbinding. Bevestig alle autorisatieverzoeken op de telefoon door op JA te tikken. Probeer het met een andere telefoon.
- De beller kan me niet horen:  
Controleer de aansluiting van de externe microfoon. Controleer de microfooninstelling in de Bluetooth-instellingen. Probeer het met een andere telefoon.
- Het scherm heeft kleine, verkeerd belichte of onverlichte pixels:  
Ondanks de meest zorgvuldige en geavanceerde productieprocessen is het helaas onvermijdelijk, als gevolg van de technologie, dat zich op LCD-schermen zogenaamde pixelfouten voordoen. Zij kunnen vanaf het begin aanwezig zijn of in de loop van de tijd verschijnen. Bij een klein aantal van dergelijke fouten is dit geen reden voor een klacht.
- SUB-OUT of de instelopties op het apparaat werken niet: Controleer of de subwoofer correct is aangesloten op de SUB-OUT uitgang van het apparaat, anders werken de opties in de geluidsinstellingen niet. Zorg ervoor dat SUB-OUT is ingeschakeld in de instellingen.
- Storing / probleem staat hier niet vermeld.  
Apparaatfunctie werkt niet zoals verwacht / apparaat gedraagt zich niet zoals verwacht:  
Herstel de fabrieksinstellingen van het apparaat. Controleer of de software up-to-date is, de nieuwste software-updates zijn te vinden op onze homepage.



224	<b>Elementy sterowania urządzenia</b>	238	<b>Korzystanie z Siri®</b>
225	<b>Elementy sterowania – pilot zdalnego sterowania</b>	238	Apple Music
226	<b>Wskazówki dotyczące bezpieczeństwa</b>	238	Apple Maps
226	Stosowane symbole	239	<b>Obsługa Android Auto®</b>
226	Bezpieczeństwo na drodze	239	Wymagania podstawowe
226	Ogólne wskazówki dotyczące bezpieczeństwa	239	Konfiguracja telefonu
226	Przeznaczenie	239	Konfiguracja urządzenia
227	<b>Wskazówki dotyczące czyszczenia</b>	239	Przegląd
227	<b>Wskazówki dotyczące utylizacji</b>	239	Asystent Google
227	<b>Zakres dostawy</b>	240	Muzyka
227	<b>Obsługa urządzenia</b>	241	Otwieranie map
227	Włączanie/wyłączanie	242	<b>Instrukcja montażu</b>
227	Głośność	243	<b>Schemat połączeń</b>
227	<b>Obsługa</b>	244	<b>Rozwiązywanie problemów</b>
227	Ekran dotykowy		
228	Ustawienia w menu		
228	<b>Menu główne</b>		
228	Otwieranie menu głównego		
228	Ekran menu głównego		
229	<b>Ustawienia dźwięku</b>		
229	Ekran 1 korektora		
229	Ekran 2 korektora		
230	<b>Ustawienia systemu</b>		
230	Otwieranie ustawień systemu		
230	Ekran ustawień		
230	<b>Urządzenia zewnętrzne i nośniki danych</b>		
230	Informacje podstawowe		
230	Nośnik danych USB		
231	Źródła Bluetooth®		
232	<b>Radio analogowe (FM, AM)</b>		
232	Uruchomienie odtwarzania radia		
232	Ekran radia		
233	<b>Radio cyfrowe (DAB/DAB+)</b>		
233	Uruchomienie odtwarzania DAB		
233	Ekran DAB		
233	<b>Odtwarzanie multimediów (USB, AV-IN, BT Audio)</b>		
233	Uruchomienie odtwarzania multimediów		
233	Ekran multimediów		
234	Przeglądarka multimediów według rodzaju i folderów		
235	<b>Wykonywanie połączeń</b>		
235	Przejdźcie do telefonu		
235	Ekran klawiatury		
235	Lista połączeń		
235	Kontakty		
236	Połączenia przychodzące/wychodzące		
236	<b>Działanie wejścia SWC</b>		
236	<b>Obsługa CarPlay®</b>		
237	Wymagania		
237	Konfiguracja telefonu		
237	Konfiguracja urządzenia		
237	Znany ekran główny		



1. Dotykowy interfejs użytkownika
2. Przycisk reset  
Przywraca ustawienia fabryczne  
Uwaga: Wszystkie spersonalizowane ustawienia zostaną usunięte!
3.  Przycisk (MENU)
4.  Przycisk zwiększania głośności
5.  Przycisk poleceń głosowych (dla telefonu)
6.  Przycisk zmniejszania głośności
7.  Przycisk zasilania/wyciszenia:  
Krótkie naciśnięcie: Wyciszenie źródła dźwięku  
Długie naciśnięcie: Wyłączenie urządzenia
8. Mikrofon wewnętrzny



1. Przycisk zasilania  
Włączanie/wyłączanie urządzenia
2. Zwiększenie głośności
3. Dostrajanie/poprzedni utwór
4. Zatwierdź
5. Wyciszenie
6. Zmniejszenie głośności
7. Przyciski pamięci 1–6
8. Powtarzanie
9. Odtwarzanie/wstrzymanie
10. Odbieranie połączenia
11. TRYB
12. Zakończenie połączenia
13. Losowy utwór
14. PASMO
15. Dostrajanie/kolejny utwór
16. Przycisk aktywacji głosowej (dla telefonu)

### Wskazówki dotyczące bezpieczeństwa

Niniejszy radioodtwarzacz wyprodukowano zgodnie z aktualnymi standardami rozwoju techniki i ogólnie uznanymi zasadami bezpieczeństwa.

Mimo to nieprzestrzeganie zawartych w niniejszej instrukcji wskazówek dotyczących bezpieczeństwa wiąże się z różnego rodzaju zagrożeniami.

- Przed rozpoczęciem użytkowania radioodtwarzacza samochodowego, należy dokładnie przeczytać całą instrukcję.
- Przechowywać instrukcję w takim miejscu, aby w każdej chwili była dostępna dla wszystkich użytkowników.
- W przypadku przekazania radioodtwarzacza samochodowego osobom trzecim, należy dołączyć niniejszą instrukcję.

Oprócz tego należy przestrzegać wskazówek zawartych w instrukcjach obsługi urządzeń podłączonych do tego radioodtwarzacza.

### Stosowane symbole

W niniejszej instrukcji obsługi zastosowano następujące symbole:

 **NIEBEZPIECZEŃSTWO!**

Ostrzeżenie przed obrażeniami

 **NIEBEZPIECZEŃSTWO!**

Ostrzeżenie przed wysokim poziomem głośności

 Znak CE potwierdza zgodność z dyrektywami UE.

 Wskazuje na kolejną czynność

- Oznacza wyliczenie

### Bezpieczeństwo na drodze

Należy przestrzegać poniższych wskazówek dotyczących bezpieczeństwa na drodze:

 **NIEBEZPIECZEŃSTWO!**  
**Zagrożenie bezpieczeństwa na drodze poprzez używanie urządzenia w czasie jazdy.**

Korzystanie z funkcji urządzenia podczas jazdy może odwrócić uwagę kierowcy od sytuacji na drodze i doprowadzić do poważnych wypadków!

Korzystanie w szczególności z poniższych funkcji w znacznym stopniu wpływa na uwagę kierowcy pojazdu:

- odtwarzanie filmów,
- korzystanie z podłączonego smartfona.

Należy zrezygnować z korzystania z tych oraz wszystkich dodatkowych funkcji, które odwracają uwagę kierowcy od sytuacji na drodze oraz od kierowania pojazdem podczas jazdy.

W celu użycia tych funkcji należy zatrzymać się w odpowiednim miejscu i obsługiwać urządzenie w czasie postoju.

- Użytkowanie urządzenia nie może zakłócać bezpiecznego prowadzenia pojazdu. W razie wątpliwości należy zatrzymać się w odpowiednim miejscu i obsługiwać urządzenie w czasie postoju. Kierowcy nie wolno używać funkcji, które odwracają jego uwagę od sytuacji na drodze (takich jak odtwarzanie filmów, wprowadzanie celu podróży, w zależności od możliwości danego urządzenia).
- Należy wykonywać polecenia nawigacji, nie łamiąc przepisów ruchu drogowego! Znaki drogowe i przepisy ruchu drogowego zawsze mają pierwszeństwo przed wskazówkami nawigacji.
- Zawsze nastawiać umiarkowaną głośność, aby chronić słuch i słyszeć dźwiękowe sygnały ostrzegawcze (np. policji). Jeśli dźwięk jest wyciszony (np. przy zmianie źródła dźwięku), zmiana głośności nie jest słyszalna. Nie zwiększać poziomu głośności, gdy dźwięk jest wyciszony.

### Ogólne wskazówki dotyczące bezpieczeństwa

Przestrzegać poniższych wskazówek, aby chronić się przed obrażeniami ciała:

Nie wolno modyfikować ani otwierać urządzenia. W urządzeniu znajduje się laser klasy 1, który może uszkodzić wzrok.

### Przeznaczenie

Urządzenie przeznaczone jest do montażu i pracy z 12 V napięciem pokładowym pojazdu i należy je zamontować w kieszeni zgodnej z normą DIN. Należy przestrzegać wartości granicznych mocy urządzenia. Ewentualne naprawy oraz montaż należy zlecić fachowcowi.



**Instrukcja montażu**

Urządzenie można zamontować samodzielnie tylko w przypadku dysponowania doświadczeniem w zakresie montażu radioodtwarzacza i znajomością zagadnień elektryki samochodowej. W tym celu należy przestrzegać schematu połączeń zamieszczonego na końcu instrukcji.

Montaż urządzenia nie może utrudniać lub blokować działania jakichkolwiek poduszek powietrznych, innych urządzeń zabezpieczających lub elementów sterowania.

**Deklaracja zgodności**

Blaupunkt Competence Center Car Multimedia-Evo Sales GmbH oświadcza, że to urządzenie jest zgodne z wymaganiami podstawowymi oraz pozostałymi stosownymi postanowieniami dyrektywy 2014/53/UE.

Deklaracja zgodności znajduje się w Internecie pod adresem [www.blaupunkt.com](http://www.blaupunkt.com).

**Wskazówki dotyczące czyszczenia**

Rozpuszczalniki, środki czyszczące oraz ściernie, jak również aerozole do czyszczenia kokpitów i środki do pielęgnacji tworzyw sztucznych mogą zawierać składniki, które mogłyby uszkodzić powierzchnię urządzenia.

Do czyszczenia radioodtwarzacza należy używać wyłącznie suchej lub lekko zwilżonej ściereczki.

**Wskazówki dotyczące utylizacji**

 Nie wolno wyrzucać zużytego urządzenia wraz z odpadami z gospodarstwa domowego!

Aby zutylizować urządzenie, pilot zdalnego sterowania i zużyte baterie, należy oddać je do punktu zbiórki zużytego sprzętu.

**Zakres dostawy**

Zakres dostawy obejmuje:

- Radioodtwarzacz,
- Pilot zdalnego sterowania,
- Zewnętrzny mikrofon Bluetooth,
- Instrukcję obsługi,
- Ramkę nośną,
- Zestaw małych części,
- Akcesoria montażowe,
- Kable przyłączeniowe.

**Obsługa****Ekran dotykowy****Ważna wskazówka:**

Do obsługi ekranu dotykowego nie należy używać żadnych spiczastych lub twardych przedmiotów, takich jak długopisy lub pióra wieczne.

Urządzenie jest wyposażone w pojemnościowy ekran dotykowy, który zapewnia zdalne sterowanie (patrz sekcja „Elementy sterowania” na początku niniejszej instrukcji) i umożliwia obsługę urządzenia.

**Stukanie**

Do aktywacji elementu sterowania, np. przycisku, wystarczy lekkie dotknięcie powierzchni wyświetlacza. Nie trzeba wywierać żadnego nacisku na powierzchnię wyświetlacza.

- **Krótkie stuknięcie:**  
Do aktywacji większości elementów sterowania wystarczy krótkie stuknięcie powierzchni wyświetlacza.
- **Długie stuknięcie:**  
Niektóre funkcje wymagają długiego stuknięcia. W tym celu położyć opuszkę palca na powierzchni wyświetlacza i przytrzymać przez około 1 sekundę.

**Przesuwanie / przewijanie**

Niektóre funkcje wymagają przesuwania palcem po powierzchni wyświetlacza, np.

- przewijanie list,
- regulacja suwaków.

Stuknąć w powierzchnię wyświetlacza i położyć na niej palec. Następnie przesunąć palcem po powierzchni (nie odrywając go od wyświetlacza).

### Menu główne

#### Otwieranie menu głównego

➤ Naciśnij przycisk [  ]

#### Ekran menu głównego

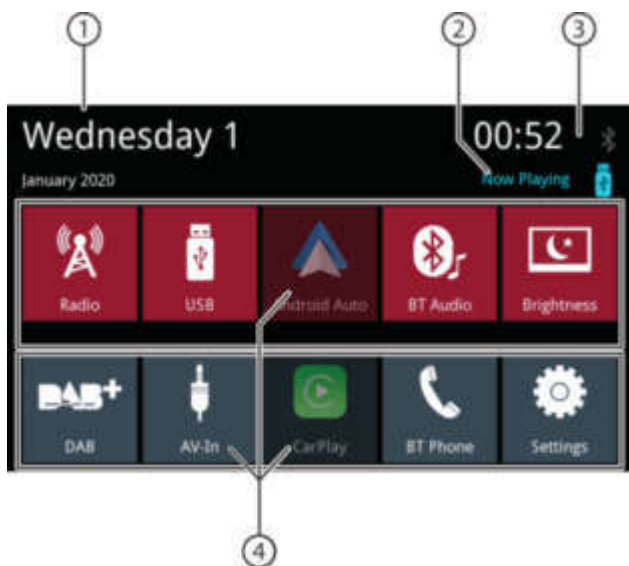

Na ekranie menu głównego dostępne są następujące obszary oraz informacje:

1. Data
2. Źródło odtwarzanego dźwięku / filmu
3. Czas / stan Bluetooth™
4. Przyciski dla źródeł dźwięku; aby aktywować źródło dźwięku, należy stuknąć przycisk.

#### W menu głównym można wykonać następujące działania:

- Wybrać źródło dźwięku Radio, DAB, USB, BT Audio, AV-In (patrz odpowiednie rozdziały w instrukcji obsługi),
- Wybrać Telefon, aby wykonać połączenie (patrz odpowiednie rozdziały w instrukcji),
- Wybrać Apple Car Play® lub Android Auto® (wymaga to kompatybilnego telefonu podłączonego do USB, patrz odpowiednie rozdziały w instrukcji),
- Zmienić jasność wyświetlacza (krótko stuknąć przycisk) lub wyłączyć wyświetlacz (krótko stuknąć przycisk (> 1 sekundę)); dotknąć go ponownie, aby włączyć wyświetlacz.
- Otworzyć sekcję z ustawieniami (patrz odpowiednie rozdziały w instrukcji).
- Wybrać „now playing” [teraz odtwarzane], aby otworzyć odtwarzane źródło dźwięku.

#### Przejdźcie do poprzedniego ekranu lub menu wyższego poziomu

➤ Dotknij przycisk [  ].

lub:

➤ Dotknij przycisk [  ].

#### Ustawienia w menu

##### Aktywacja / dezaktywacja opcji

➤ Aby aktywować lub dezaktywować opcję, należy stuknąć w odpowiednią pozycję lub symbol w menu.

Aktywowana:  -  -  -

Dezaktywowana:  -  -  -

##### Regulacja

Niektóre ustawienia można wprowadzić za pomocą suwaka.

➤ Stuknij żądany punkt na suwaku lub przesunij palcem wzdłuż suwaka.

##### Dodatkowe ustawienia

Niektóre opcje oferują dodatkowe ustawienia.

➤ Aby otworzyć menu ustawień, dotknij przycisk [  ] .

## Ustawienia dźwięku

### Ekran 1 korektora

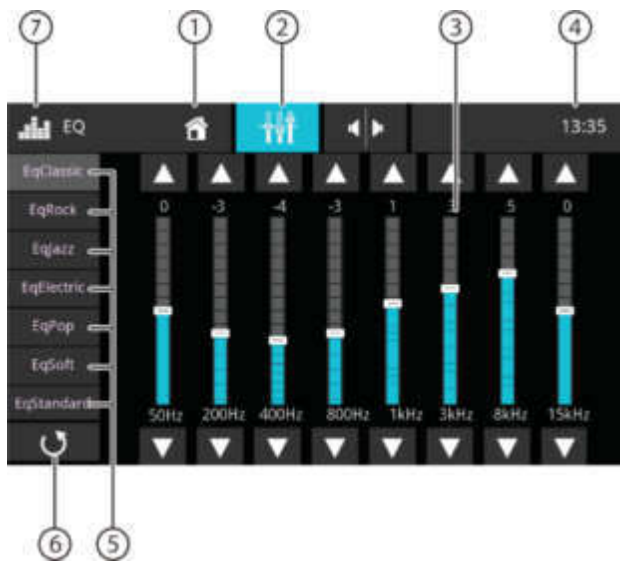

Na ekranie 1 korektora dostępne są następujące funkcje:

1. Przycisk Home, powrót do menu głównego
2. Przejście do ekranu 2 korektora (patrz następną sekcję)
3. Wyświetlanie pasma częstotliwości, stuknij, aby wprowadzić zmiany
4. Czas / stan Bluetooth™
5. Ustawienia wstępne korektora: Stuknij ustawienie wstępne, aby je wybrać.
6. Nie dotyczy
7. Przycisk EQ, powrót do menu głównego

#### Uwaga:

W przypadku wybrania i zmiany ustawienia wstępnego korektora, stanie się ono automatycznie ustawieniem „niestandardowym”. Poprzednie ustawienia niestandardowe zostaną nadpisane. Oryginalne ustawienie wstępne korektora pozostanie niezmienione.

### Ekran 2 korektora

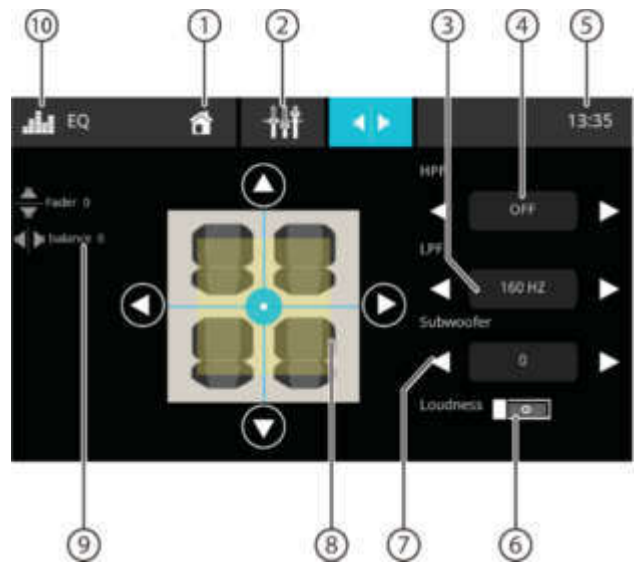

Na ekranie 2 korektora dostępne są następujące funkcje:

1. Przycisk Home, powrót do menu głównego
2. Przejście do ekranu 1 korektora (patrz poprzednia sekcja)
3. Poziom LPF można ustawić za pomocą przycisków [◀] i [▶]
4. Poziom HPF można ustawić za pomocą przycisków [◀] i [▶]
5. Czas / stan Bluetooth™
6. Włączanie lub wyłączenie funkcji Loudness [regulacji głośności]
7. Poziomy subwoofera można ustawić za pomocą przycisków [◀] i [▶]
8. Regulacja balansu i fadera:  
Rozkład dźwięku można zmienić za pomocą przycisków [◀] i [▶] (balans) lub [▲] i [▼] (fader) lub:  
Nacisnąć na punkt w wyświetlanym przedziale pasażerskim, aby bezpośrednio dostosować odpowiedni rozkład dźwięku.
9. Aktualna wartość balansu i fadera
10. Przycisk EQ, powrót do menu głównego



### Ustawienia systemu

#### Otwieranie ustawień systemu

W menu głównym wybrać przycisk Settings (ustawienia) (patrz rozdział „Menu główne”).

#### Ekran ustawień

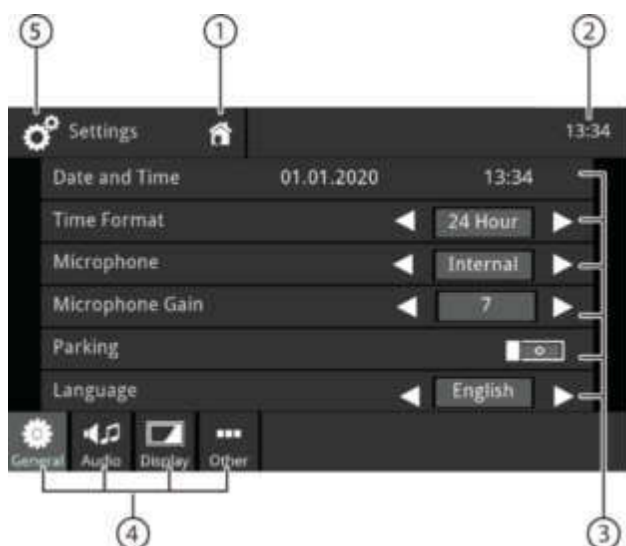

#### Uwaga:

W razie potrzeby przewijać listę, aby uzyskać dostęp dożądanego ustawienia.

Na ekranie ustawień dostępne są następujące funkcje i informacje:

1. Przycisk Home, powrót do menu głównego
2. Czas / stan Bluetooth™
3. Pozycje podmenu
4. Pozycje menu
5. Przycisk Settings (ustawienia), powrót do menu głównego

W menu Ustawienia dostępne są następujące pozycje menu i podmenu:

- **Ogólne:** Wprowadzanie ogólnych ustawień urządzenia:
  - Ustawienia daty i czasu
  - Ustawienia formatu czasu
  - Ustawienia mikrofonu
  - Ustawienia wzmocnienia mikrofonu
  - Ustawienia parkingowe
  - Ustawienia języka
  - Ustawienia dźwięku klawiszy
  - Ustawienia przycisków na kierownicy
- **Dźwięk:** Wprowadzanie ustawień dźwięku:
  - Ustawienia korektora
  - Ustawienia subwoofera / wzmocnienia subwoofera
  - Ustawienia głośności źródeł
- **Wyświetlacz:** Wprowadzanie ustawień wyświetlacza:
  - Regulacja jasności
  - Ustawienia trybu przyciemniania (uwaga: tryb „auto” wymaga podłączenia do wejścia świateł samochodu)

- **Pozostałe:** Wprowadzanie innych ustawień:
  - Wyświetlanie informacji o oprogramowaniu urządzenia
  - Przywracanie ustawień fabrycznych

### Urządzenia zewnętrzne i nośniki danych

#### Informacje podstawowe

- Nośniki danych USB
- Pliki MP3, filmy i obrazy
- Format / system plików: FAT / FAT32
- Obsługiwane formaty:
  - .mp3, .ogg, .flac, .wma, .wav, .mkv, .avi

#### Uwaga:

Odtwarzalność plików może zależeć od używanego oprogramowania kodującego lub zainstalowanych kodeków audio/video w formatach kontenerów cyfrowych. Firma Blaupunkt nie może zagwarantować kompatybilności z każdym dostępnym plikiem.

#### Nośnik danych USB

Urządzenie posiada jeden port USB:

- Port USB z tyłu urządzenia

#### Podłączanie nośnika danych USB

Włożyć nośnik danych USB do gniazda USB. Urządzenie automatycznie przełącza się w tryb USB. Dane są odczytywane, odtwarzanie rozpoczyna się od pierwszego pliku multimedialnego rozpoznanego przez urządzenie.

#### Usuwanie nośnika danych USB

Wyłączyć radioodtwarzacz.  
Odłączyć nośnik danych USB.



### Źródła Bluetooth®

Funkcja Bluetooth® pozwala na sparowanie z urządzeniem telefonów komórkowych i urządzeń odtwarzających multimedia.

Po sparowaniu telefonu komórkowego z urządzeniem, można wykonywać połączenia telefoniczne z użyciem wbudowanego zestawu głośnomówiącego. Możliwy jest dostęp do listy wybieranych połączeń i kontaktów sparowanego telefonu.

Jeżeli urządzenie, które jest połączone za pomocą Bluetooth®, obsługuje funkcje A2DP i AVRCP, to za pośrednictwem radioodtwarzacza można odtwarzać z niego muzykę oraz sterować odtwarzaniem.

### Podłączanie urządzenia Bluetooth® po raz pierwszy

#### Uwaga:

W razie potrzeby należy najpierw włączyć funkcję Bluetooth® na zewnętrznym urządzeniu Bluetooth® i upewnić się, że jest ono widoczne. W menu głównym wybrać przycisk Settings (ustawienia) (patrz rozdział „Menu główne”). Wybrać opcję Bluetooth.

#### Uwaga:

W razie potrzeby najpierw włączyć funkcję Bluetooth®. Wybrać pozycję Devices Management (zarządzanie urządzeniami). Stuknąć Add device (dodaj urządzenie). Urządzenie zostanie rozpoznane i pojawi się na liście urządzeń pod swoją nazwą Bluetooth®.

#### Uwaga:

Jeżeli urządzenie Bluetooth® nie pojawia się na liście urządzeń, należy nawiązać połączenie za pomocą urządzenia Bluetooth®:

- Urządzenie powinno zostać rozpoznane jako „BLAUPUNKT” przez urządzenie zewnętrzne Bluetooth®.

- Przy nawiązywaniu połączenia należy użyć kodu PIN Bluetooth® urządzenia. W razie potrzeby należy najpierw zdefiniować kod PIN Bluetooth® w menu Bluetooth, w opcji Pairing Code (kod parowania).

Stuknąć w pozycję urządzenia na liście urządzeń.

W razie potrzeby wprowadzić kod PIN Bluetooth w zewnętrznym urządzeniu Bluetooth®.

Zewnętrzne urządzenie Bluetooth® zostało podłączone i jest dostępne.

#### Uwaga:

Kod PIN Bluetooth® można zmienić w menu Bluetooth w opcji Pairing Code (kod parowania).

### Zarządzanie urządzeniami Bluetooth®

W menu głównym wybrać przycisk Settings (ustawienia) (patrz rozdział „Menu główne”). Wybrać opcję Bluetooth.

#### Uwaga:

W razie potrzeby najpierw włączyć funkcję Bluetooth®. Wybrać pozycję Devices Management (zarządzanie urządzeniami).

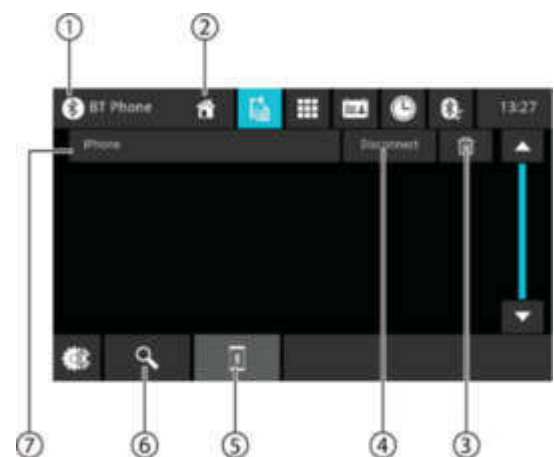

1. Przycisk Bluetooth, powrót do menu głównego
  2. Przycisk Home, powrót do menu głównego
  3. Przycisk usuwania urządzenia
  4. Przycisk odłączania
  5. Przycisk listy parowania
  6. Przycisk szukaj urządzenia
  7. Lista sparowanych urządzeń
- Aby rozłączyć urządzenie, należy stuknąć w nazwę urządzenia na liście, a następnie krzyżyk w celu rozłączenia. Po potwierdzeniu urządzenie zostanie rozłączone.

### Radio analogowe

#### Uruchomienie odtwarzania radia

- W menu głównym wybierz przycisk Radio (patrz rozdział „Menu główne”).  
Pojawi się ekran radia (patrz następna sekcja) i rozpocznie się odtwarzanie.

#### Ekran radia

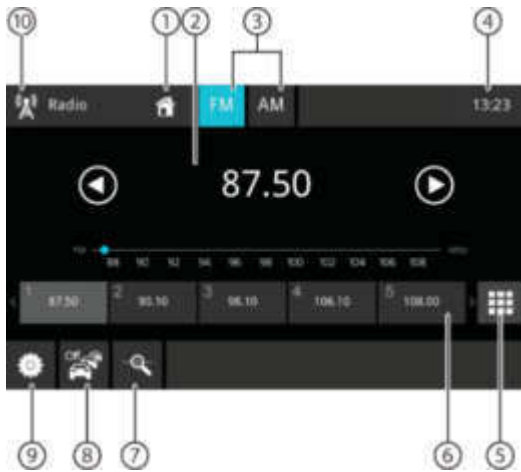

Na ekranie radia dostępne są następujące funkcje i informacje:

- Przycisk Home, powrót do menu głównego
- Pole informacji o stacji:
  - Aktualna częstotliwość / nazwa stacji/ tekst radiowy
  - Aktualny bank pamięci stacji
  - Skala częstotliwości

#### Uwaga:

Aby zmienić częstotliwość, należy stuknąć w skalę częstotliwości lub przesunąć po niej palcem.

[▶] Krótkie naciśnięcie: strojenie wzrastające  
Długie naciśnięcie: Zwiększenie częstotliwości w krokach

[◀] Krótkie naciśnięcie: strojenie malejące  
Długie naciśnięcie: Zmniejszenie częstotliwości w krokach

- Wybór zakresu fal radiowych
- Czas / stan Bluetooth™
- Klawiatura do bezpośredniego wprowadzania częstotliwości
- Miejsca w pamięci bieżącego banku pamięci  
Krótkie naciśnięcie: Wywołuje zapisaną stację  
Długie naciśnięcie: Zapisuje ustawioną stację

#### Uwaga:

Przesunąć palcem po liście banków pamięci, aby przejść do kolejnych banków pamięci.

- Wstępne skanowanie wstępnie ustawionych stacji bieżącego zakresu fal radiowych
- Włączanie/wyłączanie funkcji TRAFFIC
- Ustawienia radia
- Przycisk radio, powrót do menu głównego

#### Menu ustawień

W menu ustawień dostępne są następujące funkcje i ustawienia:

- RDS Alternative Frequency/ RDS AF:**  
Jeśli włączona jest funkcja RDS AF, urządzenie automatycznie przełącza się na najsilniejszą częstotliwość ustawionej stacji.
- RDS Regional:**  
Włącza/wyłącza regionalny tryb RDS. Jeśli aktywowany jest tryb regionalny, urządzenie przełącza się tylko na alternatywne częstotliwości ustawionej stacji, które nadają ten sam program regionalny.
- RDS Time/ RDS CT:**  
Włączanie/wyłączanie wskazywania czasu RDS. Przy włączonej funkcji RDS CT, czas na urządzeniu jest automatycznie ustawiany za pomocą odbieranego sygnału RDS.



## Radio cyfrowe DAB/DAB+

### Uruchomienie odtwarzania DAB

- W menu głównym wybierz przycisk DAB (patrz rozdział „Menu główne”).  
Zostanie wyświetlony ekran DAB (patrz następną sekcję) i rozpocznie się odtwarzanie.

### Ekran DAB



Na ekranie DAB dostępne są następujące funkcje i informacje:

- Przycisk Home, powrót do menu głównego
- Pole informacji o usłudze (nazwa bieżącej usługi/informacje dodatkowe DAB)
- Stan odbioru DAB
- Czas / stan Bluetooth™
- Wybór usługi: Interfejs z suwakiem  
Krótkie naciśnięcie: Wywoływanie zapisanej usługi  
Długie naciśnięcie: Zapisuje bieżącą usługę
- [▶▶]Przejdź do następnej zapisanej usługi  
[◀◀]Przejdź do poprzedniej zapisanej usługi
- Otwieranie listy usług
- Skanowanie wszystkich odbieranych usług
- Przycisk DAB, powrót do menu głównego

Po pierwszym uruchomieniu funkcji DAB/DAB+, skanowanie pasma zostanie wykonane automatycznie w celu znalezienia dostępnych usług (stacji radiowych). Dostępne usługi zostaną dodane do listy usług.

Dostępne usługi są wyświetlane na liście usług i można je wybrać do odsłuchania.

### Uwaga:

Jeśli skanowanie zostało zakończone bez znalezienia żadnej stacji, należy sprawdzić antenę DAB lub ponownie wykonać skanowanie w innym miejscu.

### Odtwarzanie multimediów

W tym rozdziale opisano odtwarzanie multimediów z podłączonych urządzeń i nośników danych (USB, CarPlay, Android Music Player, Bluetooth™ Streaming, A/V).



### NIEBEZPIECZEŃSTWO!

**Zagrożenie bezpieczeństwa na drodze w związku z odtwarzaniem filmów.**

Korzystanie z odtwarzacza filmów może odwrócić uwagę kierowcy od sytuacji na drodze i doprowadzić do poważnych wypadków! Nie należy korzystać z funkcji odtwarzania filmów podczas prowadzenia samochodu. Aby z niej skorzystać, należy zatrzymać się w odpowiednim miejscu i obsługiwać urządzenie w czasie postoju.

### Uwagi:

- W celu podłączenia lub włożenia urządzeń i nośników danych należy zapoznać się z rozdziałem „Urządzenia zewnętrzne i nośniki danych”.
- Nie wszystkie nośniki, urządzenia lub typy połączeń obsługują wszystkie funkcje.

### Uruchomienie odtwarzania multimediów

- W menu głównym należy wybrać żądany nośnik danych lub urządzenie (patrz rozdział „Menu główne”).  
Zostanie wyświetlony ekran multimediów (patrz następną sekcję) i rozpocznie się odtwarzanie lub otworzy się przeglądarka multimediów (patrz rozdział „Przeglądarka multimediów”).

### Ekran multimediów



Na ekranie multimediów dostępne są następujące funkcje i informacje:

- Przycisk Home, powrót do menu głównego

2. Pole informacji o utworze:  
Odtwarzanie dźwięku: Informacje o utworze, takie jak nazwa utworu, wykonawca i okładka (nie dotyczy A/V)

Odtwarzanie filmów/obrazów

**Uwaga:**

- Informacje o utworze (znaczniki ID3) muszą być dostarczane przez podłączony nośnik danych lub urządzenie.
- Podczas odtwarzania obrazów paski menu są automatycznie ukrywane po ok. 3 sekundach. Aby ponownie wyświetlić paski menu, należy dotknąć wyświetlacz.

3. Zmiana rodzaju multimediów

[  ] Ścieżka dźwiękowa

[  ] Film

Podczas zmiany rodzaju multimediów przeglądarka multimediów zostanie automatycznie otwarta (patrz następna sekcja).

4. Ustawienia powtarzania utworu/odtwarzania losowego utworu

[  ] Wyłączenie powtarzania utworu

[  ] Powtarzanie wszystkich utworów w folderze

[  ] Powtarzanie aktualnego utworu

[  ] Włączenie powtarzania utworu (wszystkie pliki)

[  ] Wyłączenie odtwarzania losowego

[  ] Włączenie odtwarzania losowego (aktualny folder)

[  ] Włączenie odtwarzania losowego (wszystkie utwory)

5. Czas / stan Bluetooth™

6. Proces odtwarzania (nie dotyczy odtwarzania obrazów):

- Numer bieżącego utworu/liczba utworów
- Bieżący czas
- Całkowity czas
- Pasek postępu

**Uwaga:**

Aby przejść do innego miejsca podczas bieżącego odtwarzania, należy stuknąć w pasek postępu lub przesunąć po nim palcem.

7. Sterowanie odtwarzaniem:

[  ] **Krótkie naciśnięcie:** Przejście do następnego utworu/segmentu DVD

Naciśnięcie i przytrzymanie: Szybkie wyszukiwanie do przodu

[  ] Pauza/wznowienie odtwarzania

[  ] **Krótkie naciśnięcie:** Przejście do poprzedniego utworu/segmentu DVD

Naciśnięcie i przytrzymanie: Szybkie wyszukiwanie do tyłu

8. Stuknąć przycisk, aby dostosować ustawienia korektora

9. Stuknąć przycisk, aby wyświetlić listę utworów

10. Przycisk USB, powrót do menu głównego

**Przeglądarka multimediów według rodzaju i folderów**

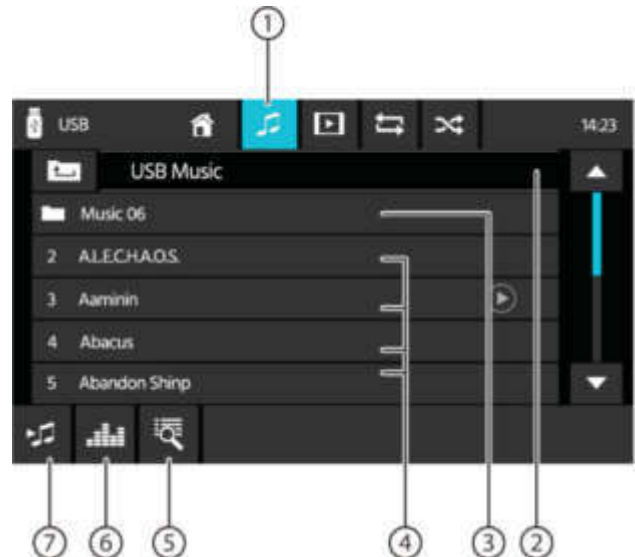

Na ekranie przeglądarki multimediów według rodzaju i folderów dostępne są następujące funkcje i informacje:

1. Aktualny rodzaj multimediów
2. Nazwa bieżącego folderu
3. Otwieranie podfolderu
4. Rozpoczęcie odtwarzania utworu
5. Otwieranie listy i wyszukiwanie
6. Przycisk korektora: Ustawienia korektora i rozkładu dźwięku

**Uwaga:**

Więcej informacji na ten temat znajduje się w rozdziale „Ustawienia dźwięku”.

7. Stuknąć, aby wrócić do poprzedniej strony



## Wykonywanie połączeń

### Przejdź do telefonu

➔ W menu głównym wybierz przycisk Phone (telefon) (patrz rozdział „Menu główne”).

### Ekran klawiatury

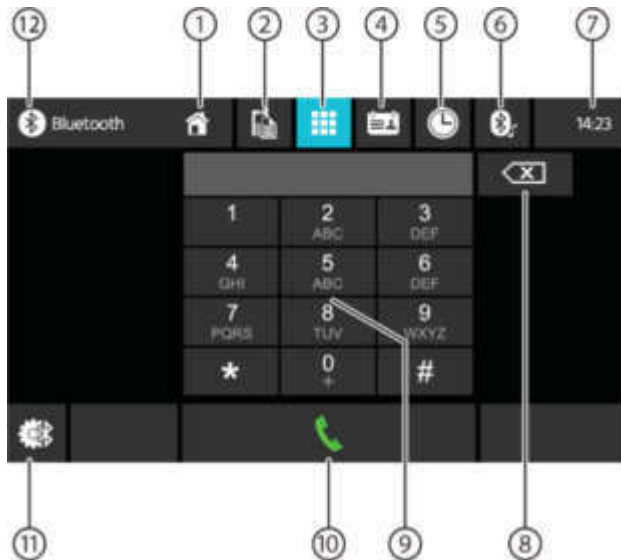

Na ekranie klawiatury dostępne są następujące funkcje i informacje:

#### Funkcje ogólne ekranu telefonu:

1. Przycisk Home, powrót do menu głównego
2. Przejdź do ekranu urządzeń
3. Przejdź do ekranu klawiatury
4. Przejdź do kontaktów
5. Przejdź do listy połączeń
6. Przejdź do listy A2DP
7. Czas / stan Bluetooth™
8. Klawisz korekcyjny do kasowania wpisu
9. Klawiatura do wprowadzania liczb
10. Klawisz do wybierania wprowadzonego numeru
11. Ustawienia Bluetooth: Otwiera ustawienia Bluetooth™
12. Przycisk Bluetooth, powrót do menu głównego

### Lista połączeń



Na ekranie listy połączeń dostępne są następujące funkcje i informacje:

1. Lista ostatnio wybieranych numerów/kontaktów z datą i godziną połączenia  
Aby nawiązać połączenie z danym numerem/kontaktem, należy stuknąć w pozycję.
2. Widok wybieranych/odebranych/nieodebranych połączeń

### Kontakty

#### Uwaga:

Funkcja Kontakty zawiera wszystkie zapisane na telefonie numery telefonów.



Na ekranie kontaktów lub listy ulubionych dostępne są następujące funkcje i informacje:

1. Wpisy na liście kontaktów  
**Krótkie naciśnięcie:** Wybór numeru/numeru kontaktu lub wyświetlenie numerów (jeśli dostępnych jest kilka numerów)
2. Synchronizacja kontaktów: Kopiuje kontakty zapisane na telefonie do urządzenia/aktualizuje kontakty w urządzeniu

#### Uwaga:



Kontakty z urządzenia można automatycznie zsynchronizować z kontaktami zapisanymi w telefonie (patrz rozdział „Ustawienia systemu”, opcja Bluetooth/Auto Phone Book Sync).

3. Menu liter: Przejdź do wybranej pierwszej litery na liście kontaktów  
Wyświetlenie klawiatury do wyszukania nazwy na liście kontaktów

### Połączenia przychodzące/wychodzące



Na ekranie połączenia przychodzącego dostępne są następujące funkcje i informacje:

1. Klawiatura numeryczna
2. Obsługa połączeń telefonicznych:
  - [  Odrzucenie połączenia (połączenie przychodzące)
  - Anulowanie połączenia (połączenie wychodzące)
  - Zakończenie połączenia (bieżące połączenie)
  - [  ] Odebranie połączenia (połączenie przychodzące)
3. Przełączanie połączenia telefonicznego między urządzeniem a telefonem komórkowym
4. Włączanie/wyłączanie mikrofonu
5. Informacje dotyczące osoby dzwoniącej
  - Nazwa kontaktu/numer osoby dzwoniącej (jeśli dostępny)
  - Czas trwania połączenia

### Działanie wejścia SWC

Dla większości pojazdów dostępne są następujące elementy sterowania:

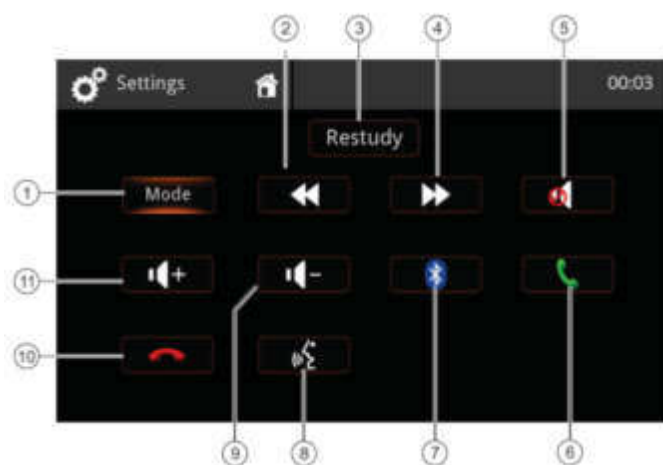

1. Mode (wybór źródła)
2. Wyszukiwanie/Następny utwór/Następna stacja (+)
3. Restudy – usunięcie wszystkich ustawień
4. Wyszukiwanie/Poprzedni utwór/Poprzednia stacja (-)
5. Wyciszenie
6. Połączenie BT/odbieranie połączenia
7. Bluetooth
8. Polecenia głosowe (telefon)
9. Zmniejszenie głośności (-)
10. Zakończenie połączenia BT/ odrzucenie połączenia
11. Zwiększenie głośności (+)

Aby nauczyć się poleceń SWC z kierownicy samochodu, należy krótko nacisnąć żądany przycisk na kierownicy, który ma być skojarzony z podświetlonym przyciskiem na wyświetlaczu. Na wyświetlaczu pojawią się wartości zmierzone dla tego przycisku i należy poczekać na wyświetlenie następnego przycisku. Można uczyć się wszystkich przycisków krok po kroku lub wybrać jeden specjalny przycisk na wyświetlaczu, aby pominąć inne przyciski.

#### Uwaga:

Aby korzystać z funkcji SWC, konieczne jest dodatkowe połączenie ze sterowaniem na kierownicy samochodu – może to wymagać podłączenia dodatkowych adapterów. Dlatego należy pytać lokalnego sprzedawcę o kompatybilne akcesoria. Firma Blaupunkt nie może zagwarantować kompatybilności ze wszystkimi dostępnymi na rynku elementami sterowania kierownicy.

## Wymagania

- Kabel Apple Lightning® z końcówką USB lub wysokiej jakości, certyfikowany kabel USB
- iPhone® 5s lub nowszy
- Aby korzystać z Apple CarPlay, funkcja Siri® musi być włączona.

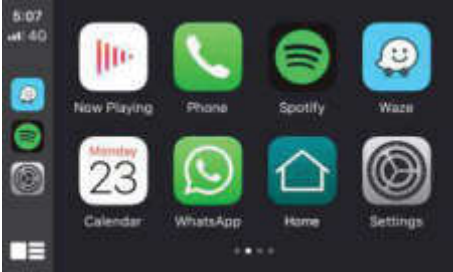

## Konfiguracja telefonu

### Przed rozpoczęciem:

1. Funkcje Apple CarPlay® mogą działać inaczej niż w telefonie Apple iPhone®.
2. W przypadku korzystania z usługi Apple CarPlay® mogą obowiązywać opłaty za wiadomości i transmisję danych. Informacje na ten temat można uzyskać u swojego operatora.
3. Apple CarPlay® opiera się na działaniu telefonu. Jeśli wystąpią problemy z działaniem:
  - Zamknąć wszystkie aplikacje, a następnie uruchomić je ponownie lub
  - Zaleca się odłączyć, a następnie ponownie podłączyć telefon za pomocą kabla Apple Lightning dostarczonego z telefonem.
  - Aby korzystać z systemu rozpoznawania głosu z Apple CarPlay, funkcja Siri® musi być włączona.



- W telefonie przejdź do **Ustawienia > Ogólne > Ograniczenia > CarPlay**, aby zezwolić na dostęp do CarPlay.



- W telefonie przejdź do **Ustawienia > Ogólne > Siri** i upewnij się, że opcja Siri jest włączona.

## Konfiguracja urządzenia

Należy podłączyć iPhone do portu USB w radioodtwarzaczu.



- Na urządzeniu iPhone pojawi się komunikat, wtedy należy stuknąć „Zezwól”.
- Ikona Apple **CarPlay®** będzie od teraz aktywna w menu głównym.
- Nacisnąć ikonę **CarPlay®** na ekranie radia.



## Znany ekran główny

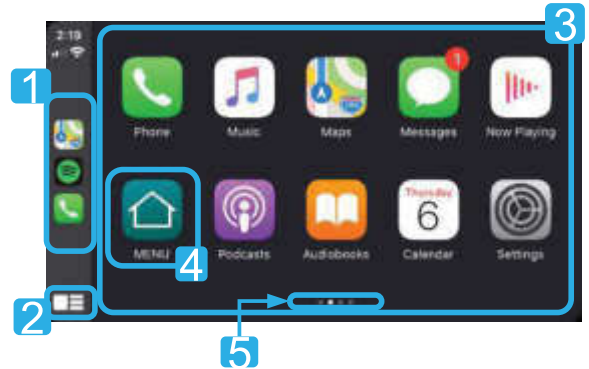

1. Ostatnio używana aplikacja
2. Przycisk Home / Aktywacja Siri
3. Aplikacje
4. Powrót do menu głównego
5. Wskaźnik strony



Apple CarPlay wykorzystuje funkcję Siri do wykonywania wielu czynności, takich jak wysyłanie wiadomości, nawiązywanie połączeń oraz wyszukiwanie/ustawianie punktów specjalnych (POI)/punktów docelowych. Sesję Siri można zainicjować na dowolnym ekranie poprzez:

- Naciśnięcie i przytrzymanie ikony **Home** na ekranie CarPlay, naciśnięcie **przycisku poleceń głosowych** lub

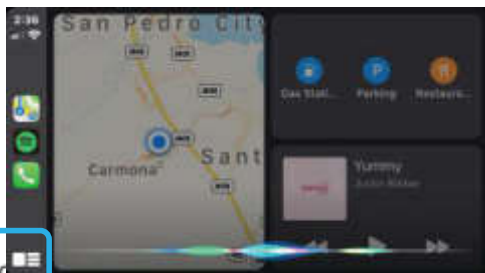

- Naciśnięcie i przytrzymanie przycisku **MODE** na kierownicy, a następnie wypowiedzenie dowolnego z poniższych poleceń:
  - „Text <Nazwa kontaktu> „Zadzwoń później”, aby wysłać wiadomość tekstową.
  - „Read text messages”, aby przeczytać dostępną wiadomość tekstową.
  - „Call <Nazwa kontaktu>”, aby wykonać połączenie telefoniczne.
  - „Find <POI/Cel podróży>”, aby zlokalizować punkt specjalny (POI)/cel podróży.



Przycisk poleceń głosowych

**UWAGA:**

Należy upewnić się, że funkcja Siri jest włączona w telefonie (przejdź do Ustawienia > Ogólne > Siri).

Przycisk MODE



### Apple Music



### Apple Maps

- Radioodtwarzacz umożliwia korzystanie z nawigacji za pomocą Apple Maps lub innej aplikacji nawigacyjnej innej firmy (np. Waze).

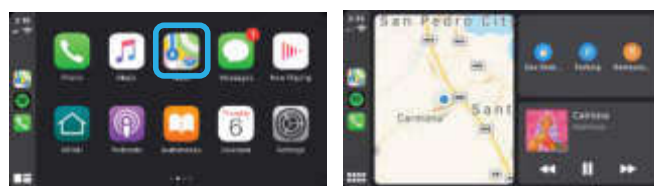

- Aplikacja nawigacyjna wyświetli cel podróży i opcje trasy.



Listę obsługiwanych aplikacji CarPlay można znaleźć na stronie <http://www.apple.com/ios/carplay>. Należy upewnić się, że telefon ma najnowszą wersję aplikacji innych firm.



Zaleca się podłączenie telefonu za pomocą kabla Apple Lightning, który został dostarczony wraz z telefonem.

### **i** INFORMACJA

W zależności od zastosowania, Apple CarPlay może udostępniać podłączonemu iPhone'owi pewne informacje o pojeździe (np. lokalizację pojazdu, prędkość i inne warunki pracy). Szczegółowe informacje dotyczące wykorzystywania i obsługi przez Apple danych przesyłanych przez CarPlay można znaleźć w polityce prywatności Apple. Korzystanie z CarPlay odbywa się na własne ryzyko użytkownika i podlega uzgodnieniu z warunkami korzystania z CarPlay, które są częścią warunków korzystania z Apple iOS. Integracja CarPlay z pojazdem jest dostarczana „tak jak jest” i nie może gwarantować sprawności lub funkcjonalności CarPlay teraz, lub w przyszłości z powodu między innymi, zmian w oprogramowaniu CarPlay/Apple iOS, przerw w świadczeniu usług lub niekompatybilności albo przestarzałego sprzętu, lub oprogramowania zintegrowanego z pojazdem. Ze względu na aktualizacje od firm trzecich funkcjonalność może ulec zmianie bez uprzedzenia. Korzystanie z CarPlay dozwolone jest tylko wtedy, gdy warunki pozwalają na bezpieczne użytkowanie.



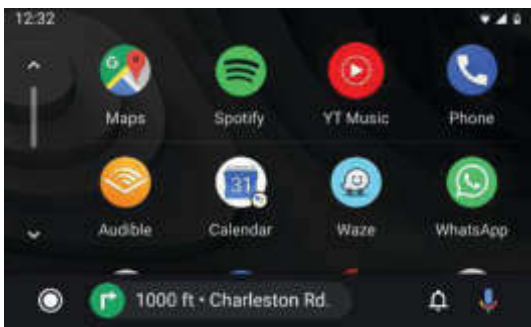

### Wymagania podstawowe

- Do korzystania z usługi Android Auto potrzebny jest telefon z systemem Android w wersji 5.0 (Lollipop) lub nowszej.
- Aby uzyskać najlepszą wydajność, zalecany jest system Android 6.0 (Marshmallow) lub nowszy.

Do połączenia z pojazdem potrzebny jest wysokiej jakości, certyfikowany kabel USB.

### Konfiguracja telefonu

#### Przed rozpoczęciem:

- Funkcje Android Auto® mogą działać inaczej niż w telefonie z systemem Android®.
- W przypadku korzystania z usługi Android Auto mogą obowiązywać opłaty za wiadomości i transmisję danych. Informacje na ten temat można uzyskać u swojego operatora.
- Android Auto opiera się na działaniu telefonu. Jeśli wystąpią problemy z działaniem:
- Zamknąć wszystkie aplikacje, a następnie uruchomić je ponownie lub odłączyć telefon, a następnie podłączyć go ponownie
- Zalecane jest użycie kabla USB dostarczonego z telefonem.
- Gdy usługa Android Auto jest aktywna, system rozpoznawania głosu w pojeździe jest wyłączony, a do wykonywania poleceń używane są funkcje głosowe Google®.

#### Konfiguracja urządzenia

- Należy włączyć funkcję Bluetooth w telefonie z systemem Android i podłączyć go do portu USB.

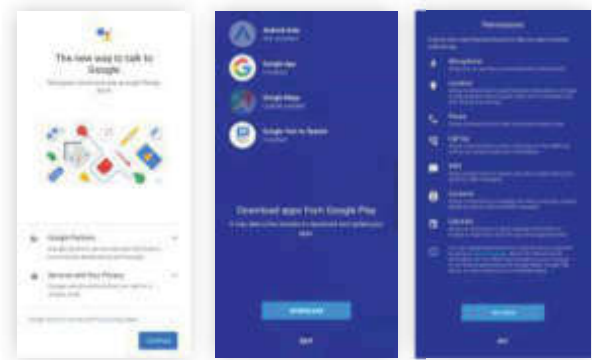

- Przy pierwszym połączeniu telefon poprosi o **pobranie aplikacji Android Auto** i innych potrzebnych aplikacji.
- Telefon poprosi o zezwolenie na aktywację wszystkich uprawnień.

### Przegląd

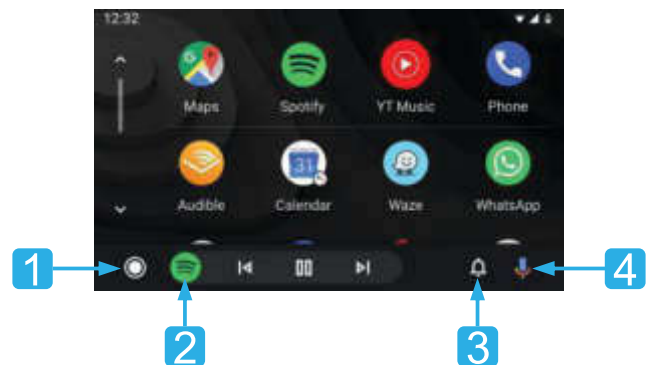

1. Przycisk Home Android Auto
2. Ostatnio używane aplikacje
3. Przycisk powiadomień
4. Aktywacja Asystenta Google™

### Asystent Google®

Android Auto wykorzystuje Asystenta Google® do wielu funkcji. Asystent Google® może zostać uruchomiony na ekranie radia poprzez:

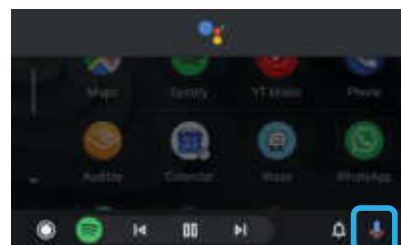

Ikona mikrofonu

- Dotknijcie ikony **Mikrofonu** na ekranie głównym Android Auto.

## Obsługa Android Auto® (jeśli usługa jest dostępna)

- Naciśnięcie przycisku **poleceń głosowych** znajdującego się po prawej stronie jednostki głównej lub,



Przycisk poleceń głosowych

- Długie naciśnięcie przycisku **Mode** na kierownicy i podanie swojego polecenia, mówiąc najpierw „Hej Google” lub „Ok Google”, a następnie polecenia, (np. „Ok Google, co mam dziś do zrobienia?”).

Przycisk MODE



### Telefon

#### Wykonywanie połączeń

- Aby uzyskać dostęp do ostatnich połączeń i listy kontaktów, należy dotknąć ikony telefonu w menu głównym Android Auto. Można również zainicjować akcję głosową, a następnie powiedzieć „Ok Google, zadzwoń <Nazwa kontaktu>” lub „Wybierz <numer>”, aby wykonać połączenie telefoniczne.

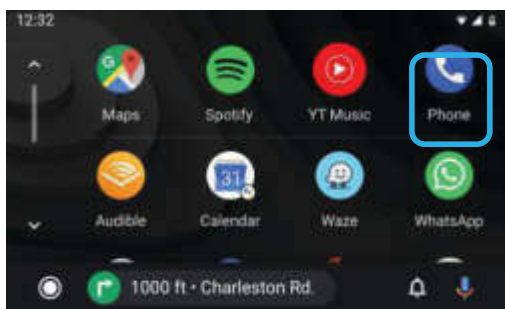

- Aby zawiesić połączenie, wystarczy nacisnąć ikonę czerwonej słuchawki telefonu.

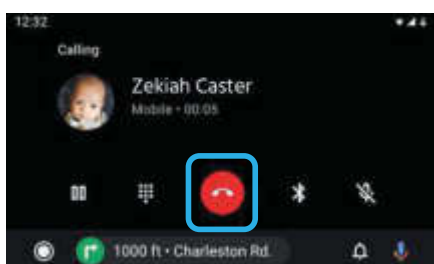

### Muzyka

#### Odtwarzanie muzyki

Należy dotknąć ikony aplikacji Google Play Music lub innych aplikacji muzycznych innych firm (np. Spotify).

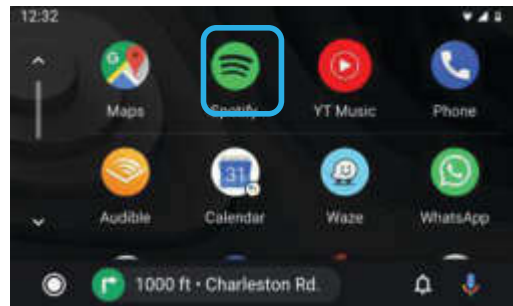

#### UWAGA:

Listę obsługiwanych aplikacji innych firm można znaleźć na stronie internetowej Android Auto pod adresem <http://www.android.com/auto>

#### Znajdowanie list odtwarzania i utworów

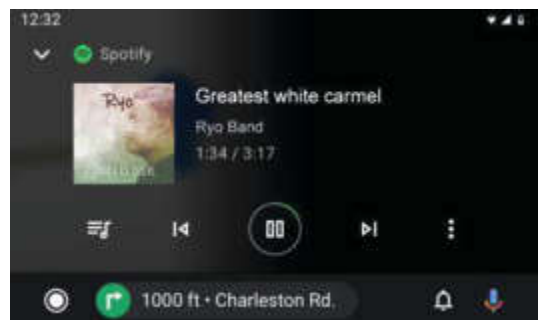

Dotknąć ikony **kolejki** w aplikacji do obsługi muzyki, aby uzyskać dostęp do ostatnio odtwarzanych list odtwarzania, miksów i utworów z kolejki.

#### Dostęp ustawień

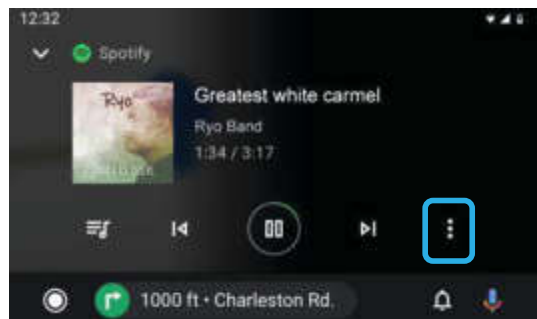

Dotknąć ikony **Opcje**, aby wyświetlić dodatkowe ustawienia (polubienie/anulowanie itp.). Ustawienia mogą się różnić w zależności od aplikacji.



## Nawigacja

### Otwieranie aplikacji Mapy

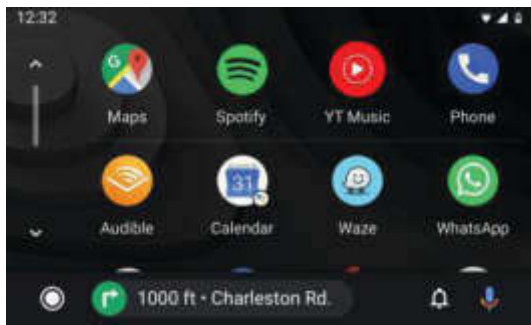

W menu głównym aplikacji Android Auto dotknąć ikony **Mapy**, aby uzyskać dostęp do Map Google lub innych aplikacji nawigacyjnych innych firm (np. Waze).

## Nawigacja

Nacisnąć przycisk **poleczeń głosowych**, a następnie podać cel podróży (np. Ok Google, nawiguj do domu) lub POI, aby włączyć wyszukiwanie Google.



Przycisk poleceń głosowych

Nacisnąć i przytrzymać przycisk **Mode**, aby włączyć funkcję rozpoznawania głosu: Wyszukiwanie miejsc, zapytanie o informacje o ruchu drogowym na trasie lub zmiana trasy.

Przycisk MODE



## Przegląd trasy

Na Mapach Google zostanie wyświetlony cel podróży i opcje trasy.

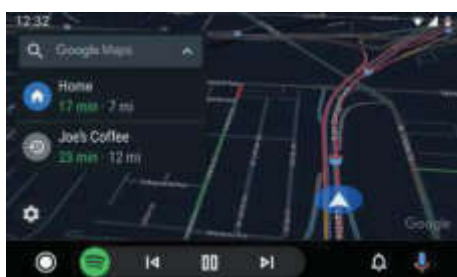

## INFORMACJA

System Android Auto wymaga aplikacji Android Auto pobranej z aplikacji Google Play zainstalowanej na smartfonie z systemem Android Lollipop 5.0 lub nowszym.

### Ostrzeżenie:

Niektóre sposoby korzystania ze smartfona mogą być nielegalne podczas prowadzenia pojazdu w danym kraju, dlatego należy znać i przestrzegać wszelkich ograniczeń w tym zakresie. W razie wątpliwości co do danej funkcji, należy korzystać z niej tylko podczas postoju samochodu. Nie należy korzystać z żadnej funkcji, jeśli nie jest to bezpieczne w danych warunkach jazdy.

### Uruchomienie Android Auto

Podłączyć urządzenie kompatybilne z Android Auto do radioodtwarzacza za pomocą kabla USB. Aplikacja Android Auto zostanie uruchomiona automatycznie lub można do niej przejść w dowolnym momencie z menu głównego.

Uwaga: Gdy do radioodtwarzacza podłączone jest urządzenie obsługujące system Android Auto, jest ono jednocześnie połączone przez Bluetooth. Jeśli pięć urządzeń jest już sparowanych, zostanie wyświetlony komunikat z zapytaniem o rozłączenie urządzenia. Jeśli chcesz rozłączyć urządzenie, dotknij [Zgadzam się]. Jeśli chcesz usunąć inne urządzenie, dotknij [Ustawienia BT] i usuń urządzenia ręcznie.

Uwaga: Jeśli system Android Auto jest włączony podczas rozmowy przez telefon komórkowy inny niż urządzenie kompatybilne z Android Auto, połączenie Bluetooth zostanie przełączone na urządzenie kompatybilne z Android Auto po zakończeniu rozmowy.

Integracja Android Auto z pojazdem jest dostarczana „tak jak jest” i nie może gwarantować sprawności lub funkcjonalności Android Auto teraz, lub w przyszłości z powodu między innymi, zmian w oprogramowaniu Android Auto / Android OS, przerw w świadczeniu usług lub niekompatybilności albo przestarzałego sprzętu, lub oprogramowania zintegrowanego z pojazdem. Ze względu na aktualizacje od firm trzecich funkcjonalność może ulec zmianie bez uprzedzenia.

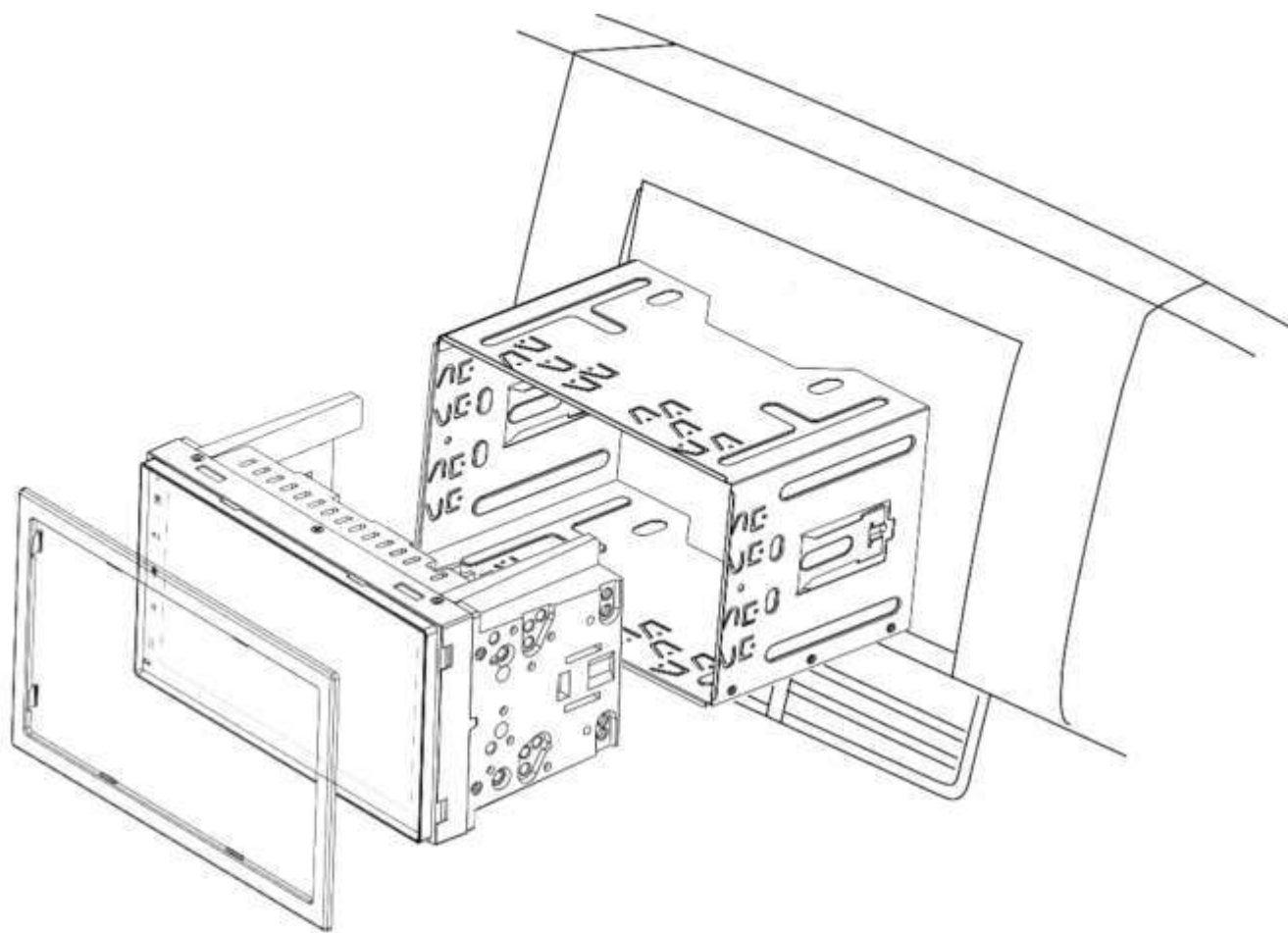

M5.0 x 6.0mm



WKRĘTY MONTAŻOWE

M5.0 x 5.0mm

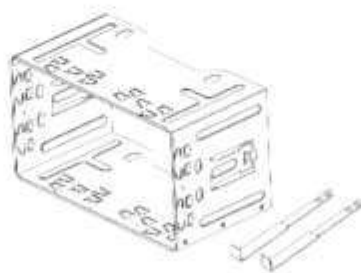

KIESZEŃ MONTAŻOWA  
KLUCZ ZWALNIAJĄCY MONTAŻ



RAMKA

### Montaż:

- W razie wątpliwości prosimy o kontakt z lokalnym specjalistą car-audio w celu uzyskania pomocy przy montażu.
- W zależności od samochodu mogą być potrzebne dodatkowe akcesoria, adaptory i ramy. Lokalny specjalista od car-audio będzie mógł wesprzeć użytkownika przy montażu.
- Błędy montażowe mogą spowodować uszkodzenie instalacji elektrycznej pojazdu lub urządzenia.



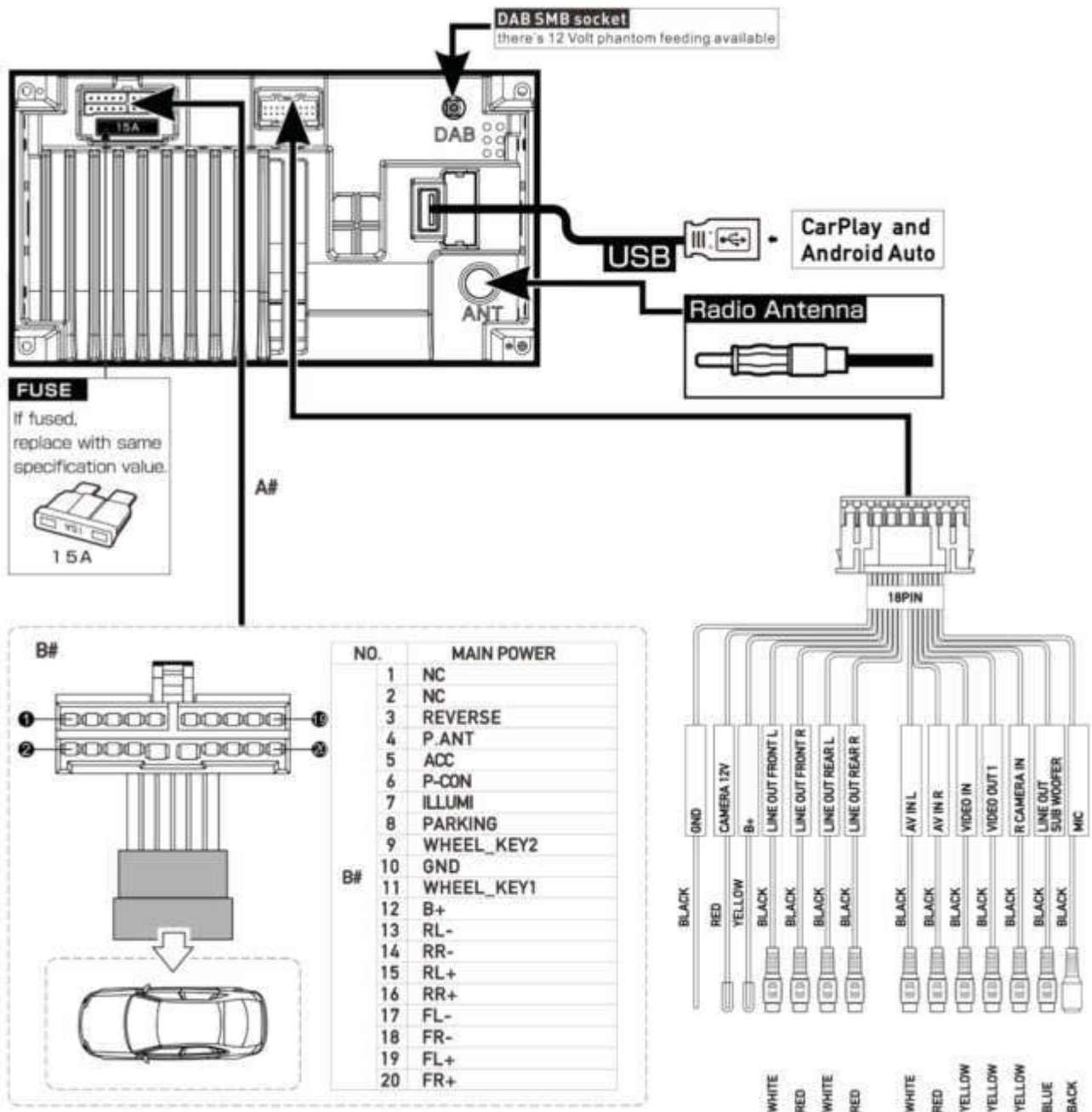

**Połączenia:**

- REVERSE: sygnał cofania z samochodu, potrzebny do włączenia kamery cofania
- P.ANT: Przelączane zasilanie aktywnej anteny (12 V / maks. 200 mA)
- ACC: Sygnał zapłonu
- P.CONT: Przelączane zasilanie wzmacniacza zewnętrznego (12 V / maks. 200 mA)
- ILLUMI: wejście świateł samochodowych, potrzebne do trybu ściemniania „auto”, tylko DC 12 V, sygnał PWM może powodować miganie wyświetlacza!
- PARKING: Podłączenie do sygnału hamulca ręcznego
- WHEEL KEY: Wejście SWC (sterowanie z kierownicy)

**Połączenia:**

- B+: Wyjście zasilania (włączone, jeśli ACC jest włączone) (12 V / maks. 500 mA)
- CAMERA 12V: Zasilanie kamery (włączone, jeśli aktywna jest kamera źródłowa) (12 V / maks. 200 mA)
- Zasilanie fantomowe DAB (12 V / maks. 100 mA)

**Uwaga:**

ACC musi być podłączony i włączony, aby urządzenie mogło pracować. Urządzenie nie działa bez ACC. Nie podłączać ACC bezpośrednio do AKUMULATORA — spowoduje to duże jego rozładowanie. Aby zachować wszystkie ustawienia i pamięć, AKUMULATOR musi być podłączony na stałe.





Poniżej znajduje się kilka schematów usterek i ich możliwe rozwiązania. W przypadku dalszego występowania problemów z urządzeniem należy skontaktować się ze specjalistycznym sprzedawcą lub serwisem firmy Blaupunkt. W razie problemów należy zlecić sprawdzenie lub wykonanie montażu specjalście. Większość problemów, które mogą się pojawić, można przypisać do usterek połączeń i błędów obsługi.

- Po montażu, lampki kontrolne poduszki powietrznej na desce rozdzielczej samochodu zapalają się / prędkościomierz nie działa itp.: Urządzenie zostało najwyraźniej podłączone nieprawidłowo. Natychmiast odłączyć akumulator pojazdu i wyjąć radio. Montaż musi zostać przeprowadzony / sprawdzony przez specjalistę.
- Przy wyższych poziomach głośności urządzenie wyłącza się całkowicie lub wyświetlacz miga: Sprawdzić średnicę kabla zasilania. Montaż musi zostać przeprowadzony / sprawdzony przez specjalistę.
- Pilot zdalnego sterowania nie działa: Sprawdzić, czy baterie zostały prawidłowo włożone. Sprawdzić baterie.
- Urządzenie nie włącza się / urządzenie nie reaguje na ACC: Sprawdzić, czy ACC / akumulator został podłączony prawidłowo. Sprawdzić poprawność podłączenia urządzenia. Montaż musi zostać przeprowadzony / sprawdzony przez specjalistę. Uwaga: Urządzenie to działa tylko wtedy, gdy ACC jest prawidłowo podłączone.
- Urządzenie nie odbiera lub odbiera słabo sygnały radiowe: Sprawdzić antenę dla danego obszaru odbioru. Sprawdzić, czy może być potrzebny adapter zasilania fantomowego.
- Nośniki danych USB, CD, SD lub inne nie mogą być odtwarzane przez radioodtwarzacz: Sprawdzić działanie z innym nośnikiem danych, sformatować nośnik danych, lub użyć innych plików multimedialnych. Sprawdzić w instrukcji obsługi kompatybilne nośniki danych.
- Brak obrazu / dźwięku kamery: Sprawdzić podłączenie kamery, sprawdzić ustawienia systemu urządzenia. Jako test, można podłączyć kamerę do złącza AV-IN i sprawdzić, czy działa z tym złączem.
- Brak możliwości odtwarzania filmów: Sprawdzić prawidłowe podłączenie sygnału hamowania. Zaciągnąć hamulec ręczny, aby włączyć odtwarzanie filmów.
- Problemy z łącznością Bluetooth, np. kontakty nie są wyświetlane, telefon nie łączy się, nie słychać rozmówcy: Sprawdzić, czy są dostępne aktualizacje oprogramowania dla telefonu lub radia. Rozłączyć telefon z radioodtwarzaczem i skasować telefon z listy w urządzeniu, a następnie ponownie nawiązać połączenie. Potwierdzić wszystkie żądania autoryzacji na telefonie, stukając w opcję TAK. Spróbować z innym telefonem.
- Rozmówca mnie nie słyszy: Sprawdzić podłączenie zewnętrznego mikrofonu. Sprawdzić ustawienie mikrofonu w ustawieniach Bluetooth. Spróbować z innym telefonem.
- Ekran ma małe, nieprawidłowo podświetlone lub niepodświetlone piksele: Pomimo najbardziej starannych i najnowocześniejszych procesów produkcyjnych, niestety nieuniknione jest, ze względu na technologię, występowanie tzw. błędów pikseli na ekranach LCD. Mogą one występować od samego początku lub pojawić się z czasem. W przypadku niewielkiej liczby takich błędów nie jest to powód do reklamacji.
- SUB-OUT lub jego opcje ustawień w urządzeniu nie działają: Sprawdzić, czy subwoofer jest prawidłowo podłączony do wyjścia SUB-OUT urządzenia, w przeciwnym razie opcje w ustawieniach dźwięku nie będą działać. Upewnić się, że w ustawieniach jest włączone wyjście SUB-OUT.
- Usterka / problem nie wymieniony tutaj. Funkcja urządzenia nie działa zgodnie z oczekiwaniami / urządzenie nie zachowuje się zgodnie z oczekiwaniami: Przywrócić urządzenie do ustawień fabrycznych. Sprawdzić, czy oprogramowanie jest aktualne; najnowsze aktualizacje oprogramowania można znaleźć na naszej stronie głównej.

246	<b>Elementos de controlo do dispositivo</b>	260	<b>Utilização de Siri®</b>
247	<b>Elementos de controlo – telecomando</b>	260	Apple Music
248	<b>Indicações de segurança</b>	260	Apple Maps
248	Símbolos utilizados	261	<b>Android Auto Support®</b>
248	Segurança rodoviária	261	Requisitos básicos
248	Indicações gerais de segurança	261	Configuração do telefone
248	Utilização pretendida	261	Configuração do dispositivo
249	<b>Instruções de limpeza</b>	261	Inspeção
249	<b>Notas sobre a eliminação</b>	261	Google Assistant
249	<b>Alcance de entrega</b>	262	Música
249	<b>Manuseio do dispositivo</b>	263	Abrir mapas
249	Ligar/desligar	264	<b>Instruções de instalação</b>
249	Volume	265	<b>Esquema de ligações</b>
249	<b>Manuseio</b>	266	<b>Resolução de problemas</b>
249	Ecrã tátil		
250	Configurações do menu		
250	<b>Menu principal</b>		
250	Abrir o menu principal		
250	Ecrã do menu principal		
251	<b>Configurações de som</b>		
251	Ecrã 1 do equalizador		
251	Ecrã 2 do equalizador		
252	<b>Configurações do sistema</b>		
252	Abrir configurações do sistema		
252	Ecrã de configurações		
252	<b>Dispositivos externos e suportes de dados</b>		
252	Informação básica		
252	Suporte de dados USB		
253	Fontes Bluetooth®		
254	<b>Rádio analógico (FM, AM)</b>		
254	Iniciar o		
254	Ecrã de rádio		
255	<b>Rádio digital (DAB/DAB+)</b>		
255	Iniciar a reprodução da DAB (Radiodifusão Sonora Digital)		
255	Ecrã da DAB		
255	<b>Reprodução de multimédia (USB, AV-IN, BT)</b>		
255	Iniciar a reprodução de multimédia		
256	Ecrã de multimédia		
257	Navegador de multimédia por tipo e pastas		
257	<b>Chamadas telefónicas</b>		
257	Ir para o telefone		
257	Ecrã do teclado		
257	Lista de chamadas		
258	Contactos		
258	Chamadas recebidas/ realizadas		
259	<b>Entrada SWC</b>		
259	<b>Utilização de CarPlay®</b>		
259	Requisitos		
259	Configuração do telefone		
259	Configuração do dispositivo		
260	Ecrã principal conhecido		





1. Interface de utilizador tátil
2. Botão Reset  
Restaura as configurações de fábrica.  
Nota: Todas as configurações personalizadas serão apagadas!
3.  Botão (MENU)
4.  Botão de aumentar o volume
5.  Botão de comandos de voz (para telefone)
6.  Botão de baixar o volume
7.  Botão de alimentação/modo de silêncio:  
Toque curto: Fonte de áudio em modo de silêncio  
Toque longo: Desligar o aparelho
8. Microfone interno



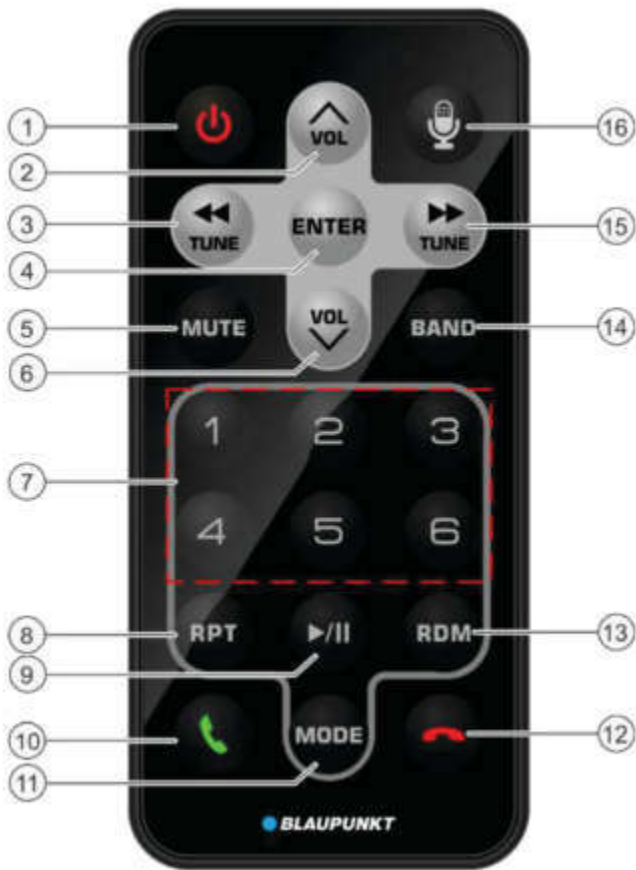

1. Botão de alimentação  
Ligar/desligar o dispositivo
2. Aumentar o volume
3. Afinação/música anterior
4. Aprovar
5. Modo de silêncio
6. Baixar o volume
7. Botões de memória 1-6
8. Repetir
9. Reproduzir/pausar
10. Atender chamada
11. MODO
12. Terminar chamada
13. Música aleatória
14. BANDA
15. Afinação/próxima música
16. Botão de ativação por voz (para telefone)

### Indicações de segurança

O aparelho foi fabricado de acordo com as normas de desenvolvimento tecnológico em vigor e com os regulamentos de segurança geralmente aceites.

No entanto, a inobservância das instruções de segurança deste manual pode dar origem a vários riscos.

- Leia atentamente todo o manual antes de utilizar o autorrádio.
- Guarde o manual num local onde esteja sempre acessível a todos os utilizadores.
- Se entregar o autorrádio a terceiros, junte este manual.

Siga também as instruções constantes nos manuais de utilização de dispositivos conectados a este autorrádio.

### Símbolos utilizados

Neste manual de instruções são utilizados os seguintes símbolos:



**PERIGO!**

Aviso de lesões



**PERIGO!**

Aviso de volume de som elevado



A marca CE confirma a conformidade com as diretivas da UE.

▣ Indica a próxima atividade

- Significa a enumeração

### Segurança rodoviária

Observe as seguintes notas sobre a segurança rodoviária:



**PERIGO!**

**Risco para a segurança rodoviária ao utilizar o dispositivo durante a condução.**

A utilização das funções deste dispositivo durante a condução pode distrair o condutor e levar a acidentes graves!

A utilização das seguintes funções, em particular, afeta significativamente a atenção do condutor do veículo:

- reprodução de vídeos,
- utilização de um smartphone conectado.

Evite utilizar estas e todas as funções adicionais que distraem o condutor.

Em caso de dúvida, pare num local seguro e manuseie o dispositivo no veículo parado.

- A utilização do dispositivo não deve interferir com uma condução segura. Em caso de dúvida, pare num local seguro e manuseie o dispositivo no veículo parado. Não utilize funções que distraiam o condutor durante a condução (tais como a reprodução de vídeo, introdução do destino, em função das capacidades do dispositivo).
- Siga as instruções de navegação sem violar as regras de trânsito! Os sinais e regulamentos de trânsito têm sempre prioridade às instruções de navegação.
- Ajuste sempre o volume de som como moderado para proteger a audição e para ouvir sinais de aviso acústicos (por exemplo, sirenes da polícia). Se o som for desligado (por exemplo, ao alterar a fonte de som), a alteração do volume não se ouve. Não aumente o volume enquanto o som estiver desligado.

### Indicações gerais de segurança

Observe as seguintes notas para se proteger de lesões:

Não abra nem modifique o dispositivo. O dispositivo é dotado de laser de classe 1 que pode danificar a sua visão.

### Utilização pretendida

O dispositivo foi concebido para instalação e operação com a corrente de 12V e deve ser montado numa gaveta conforme com a norma DIN. Observe os limites de potência. Quaisquer reparações ou trabalhos de instalação devem ser feitos por um profissional.

### Instruções de instalação

Instale o dispositivo apenas se tiver experiência na instalação do dispositivo e estiver familiarizado com o sistema elétrico do automóvel. Para o efeito, utilize o esquema de conexões que se encontra no final deste manual.

A instalação do dispositivo não deve impedir ou bloquear o funcionamento de quaisquer airbags e de outros dispositivos de segurança ou controlo.

### Declaração de conformidade

A Blaupunkt Competence Center Car Multimedia-Evo Sales GmbH declara que este equipamento cumpre os requisitos essenciais e outras disposições relevantes da Diretiva 2014/53/UE.

A declaração de conformidade pode ser consultada na Internet em [www.blaupunkt.com](http://www.blaupunkt.com)

### Instruções de limpeza

Solventes, produtos de limpeza e abrasivos, bem como produtos de limpeza de cabine em aerossol e produtos de manutenção de plástico, podem conter componentes que podem danificar a superfície do dispositivo.

Utilize apenas um pano seco ou ligeiramente húmido para limpar este dispositivo.

### Notas de eliminação



Não elimine o dispositivo usado junto com o lixo doméstico!

Para eliminar o dispositivo, o telecomando e as pilhas usadas, leve-os a um ponto de recolha do equipamento usado.

### Alcance de entrega

O conjunto inclui:

- Autorrádio
- Telecomando
- Microfone externo Bluetooth
- Manual de instruções
- Estrutura de suporte
- Kit de peças pequenas
- Acessórios de instalação
- Cabos de ligação

### Manuseio

#### Ecrã tátil

#### Dica importante:

Não utilize nenhum objeto pontiagudo ou duro, como caneta ou pena, para manipular o ecrã tátil.

O dispositivo está equipado com um ecrã tátil capacitivo que proporciona o controlo remoto (ver a secção "Elementos do controlo" no início deste manual), permitindo manipular o dispositivo.

#### Toques

Um toque curto na superfície do mostrador é tudo o que é necessário para ativar um elemento de controlo, por ex. um botão. Não há necessidade de pressionar a superfície do mostrador.

- Toque curto:  
Um toque curto na superfície do mostrador é tudo o que é necessário para ativar a maioria dos elementos de controlo.
- Toque longo:  
Algumas funções requerem um toque longo. Para fazer isso, coloque a ponta dos dedos na superfície do mostrador e mantenha assim por cerca de 1 segundo.

#### Deslizar/ percorrer

Algumas funções exigem que deslize o dedo sobre a superfície do mostrador, por ex.

- visualização de listas,
- ajuste de botões de deslizar.

Toque na superfície do ecrã e coloque o seu dedo sobre ela. Em seguida, deslize o dedo sobre a superfície (sem o afastar do mostrador).

### No menu principal:

#### Abrir o menu principal

☛ Toque em [  ].

#### Ecrã do menu principal

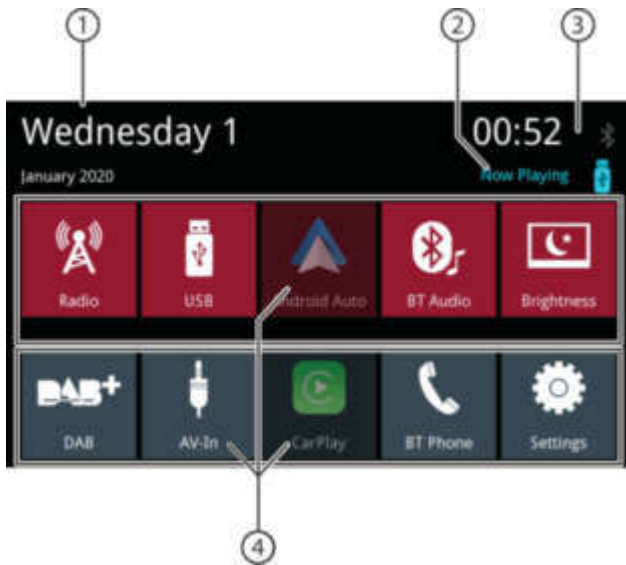

As seguintes áreas e informações estão disponíveis no ecrã do menu principal:

1. Data
2. Fonte de reprodução de som / vídeo
3. Hora / estado de Bluetooth™
4. Botões para fontes de som; toque no botão para ativar a fonte de som.

#### Pode realizar as seguintes ações no menu principal:

- Selecione uma fonte de som de Rádio, DAB, USB, BT Audio, AV-In (consulte os respetivos capítulos no manual de instruções),
- Selecione Telefone para realizar uma chamada (consulte os capítulos relevantes neste manual),
- Selecione Apple Car Play® ou Android Auto® (isso requer um telefone compatível conectado ao USB, veja os capítulos relevantes no manual),
- Alterar a luminosidade do mostrador (toque curto no botão) ou desligar o mostrador (toque curto no botão (> 1 segundo)); toque novamente no botão para ligar o mostrador.
- Abrir a secção de configurações (consulte as secções relevantes no manual).
- **Selecione "now playing" [a tocar] para abrir a fonte de áudio a ser tocada.**

### Ir para o ecrã anterior ou para o menu de nível superior

☛ Toque em [  ].

ou:

☛ Toque em [  ].

### Configurações do menu

#### Ativar / desativar opções

☛ Para ativar ou desativar uma opção, toque no item correspondente do menu ou no símbolo.

Ativado:



Desativado:

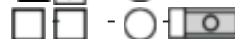

#### Ajuste

Algumas configurações podem ser feitas usando o botão de deslizar.

☛ Toque no ponto desejado no botão deslizador ou deslize o dedo ao longo do deslizador.

#### Configurações adicionais

Algumas opções oferecem configurações adicionais.

☛ Para abrir o menu de configuração, toque em [  ].



## Configurações de som

### Ecrã do equalizador 1

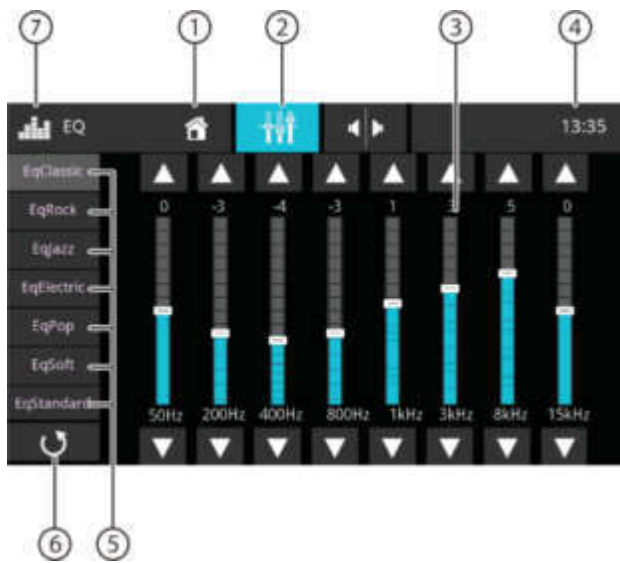

As seguintes funções estão disponíveis no ecrã EQ 1:

1. Botão Home, voltar ao menu principal
2. Mudar para o ecrã do equalizador 2 (ver próxima secção)
3. Exibir a banda de frequência, toque para alterar
4. Hora / estado de Bluetooth™
5. Predefinições do equalizador: Toque numa predefinição para a seleccionar.
6. Não aplicável
7. Botão EQ, voltar ao menu principal

#### Nota:

Se seleccionar e alterar uma predefinição do equalizador, ela tornar-se-á automaticamente uma predefinição "personalizada". As configurações personalizadas anteriores serão sobrescritas.

A predefinição original do equalizador permanecerá inalterada.

### Ecrã do equalizador 2

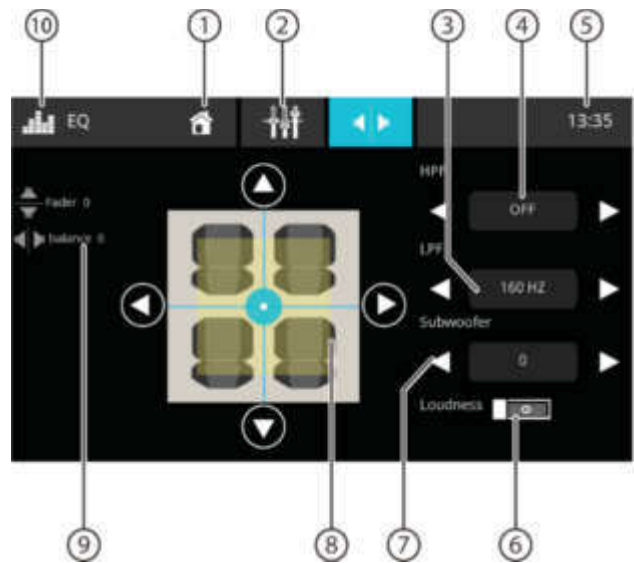

As seguintes funções estão disponíveis no ecrã EQ 2:

1. Botão Home, voltar ao menu principal
2. Mudar para o ecrã 1 do equalizador (ver secção anterior)
3. O nível LPF pode ser definido usando os botões [◀] e [▶]
4. O nível HPF pode ser definido usando os botões [◀] e [▶]
5. Hora / estado de Bluetooth™
6. Ligar ou desligar a função Loudness [ajuste do volume]
7. Pode ajustar os níveis do subwoofer usando os botões [◀] e [▶]
8. Ajustes de balanço e fader:
 

Pode mudar a distribuição de som usando os botões [◀] e [▶] (balanço) ou [▲] e [▼] (fader) ou:

Pressione num ponto no compartimento do passageiro exibido para ajustar diretamente a distribuição de som correspondente.
9. Balanço e fader atual
10. Botão EQ, voltar ao menu principal

### Configurações do sistema

#### Abrir as configurações do sistema

Selecione o botão Settings (configurações) (ver capítulo "Menu principal").

#### Ecrã de configurações

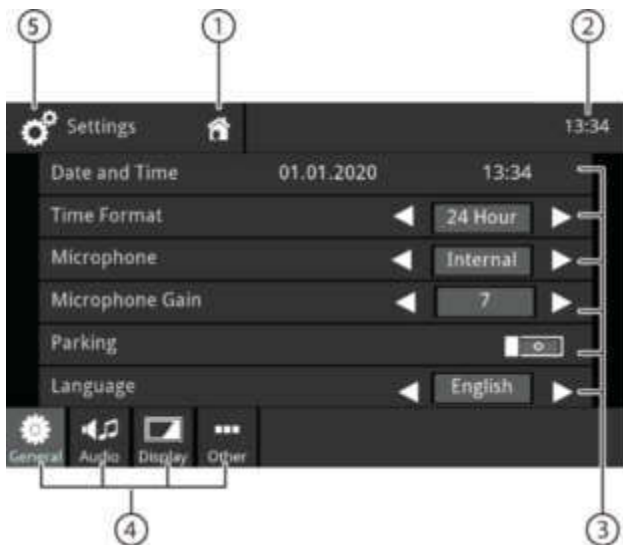

#### Nota:

Se necessário, percorra a lista para aceder à configuração desejada.

As seguintes funções e informações estão disponíveis no ecrã de configurações:

1. Botão Home, voltar ao menu principal
2. Hora / estado de Bluetooth™
3. Itens do submenu
4. Item de menu
5. Botão "Settings", voltar ao menu principal

Os seguintes itens de menu e submenu estão disponíveis no menu Configurações:

- **Gerais:** Introduzir configurações gerais no dispositivo:
  - Configuração de data e hora
  - Configuração de formato de hora
  - Configuração de microfone
  - Configuração de amplificação do microfone
  - Configuração de estacionamento
  - Configuração de idioma
  - Configuração de som de teclas
  - Configuração de botão do volante
- **Som:** Introdução de ajustes de som:
  - Configuração do equalizador
  - Configuração de subwoofer / amplificação de subwoofer
  - Configuração de volume das fontes
- **Mostrador:** Introdução de configurações do mostrador:
  - Ajuste de luminosidade
  - Ajuste do modo de escurecimento (nota: o modo "auto" requer a ligação à entrada das luzes do carro)

- **Outros:** Introdução das restantes configurações:
  - Visualização de informações sobre o software do dispositivo
  - Restauração das configurações padrão

### Dispositivos externos e suportes de dados

#### Informação básica

- Suportes de dados USB
- Ficheiros MP3, vídeos e imagens
- Formato / Sistema de ficheiros: FAT FAT32
- Formatos suportados:
  - .mp3, .ogg, .flac, .wma, .wav, .mkv, .avi

#### Nota:

A capacidade de reprodução de ficheiros pode depender do software de codificação utilizado ou dos codificadores de áudio/vídeo instalados para os formatos de contentores digitais. A Blaupunkt não pode garantir a compatibilidade com todos os ficheiros disponíveis.

#### Suporte de dados USB

O dispositivo tem uma porta USB:

- Porta USB na parte de trás do dispositivo

#### Conectar um suporte de dados USB

Insira o suporte de dados USB na porta USB. O dispositivo muda automaticamente para o modo USB. Os dados são lidos e a reprodução começa a partir do primeiro ficheiro multimédia reconhecido pelo dispositivo.

#### Remoção do suporte de dados USB

Desligue o dispositivo.

Desconecte o suporte de dados USB.

**Fontes Bluetooth®**

A função Bluetooth® permite emparelhar telemóveis e dispositivos de reprodução de multimédia com o seu dispositivo.

Depois de emparelhar o seu telemóvel com o dispositivo, pode fazer chamadas utilizando a funcionalidade de mãos livres integrada. Pode entrar na lista de chamadas realizadas e na lista de contactos no telefone que emparelhou.

Se o seu dispositivo conectado ao Bluetooth® suportar as funções A2DP e AVRCP, pode reproduzir e controlar a reprodução de música através deste autorrádio.

**Ligar um dispositivo Bluetooth® pela primeira vez****Nota:**

Se necessário, ligue primeiro a função Bluetooth® no dispositivo Bluetooth® externo e certifique-se de que está visível.

Selecione o botão Settings (configurações) (ver capítulo "Menu principal").

Selecione a opção de Bluetooth.

**Nota:**

Se necessário, ative primeiro a função Bluetooth®.

Selecione Devices Management (gestão de dispositivos).

Toque em Add device (adicionar dispositivo).

O dispositivo é reconhecido e aparece na lista de dispositivos com o seu nome Bluetooth®.

**Nota:**

Se um dispositivo Bluetooth® não aparecer na lista de dispositivos, estabeleça uma ligação utilizando o dispositivo Bluetooth®:

- O dispositivo deve ser reconhecido como "BLAUPUNKT" pelo dispositivo externo Bluetooth®.

- Utilize o código PIN Bluetooth® do dispositivo ao fazer uma chamada. Se necessário, deve primeiro definir um código PIN Bluetooth® no menu Bluetooth® na opção de Pairing Code (código de emparelhamento).

Toque no item do dispositivo na lista de dispositivos.

Se necessário, introduza o código PIN Bluetooth no dispositivo Bluetooth® externo. O dispositivo Bluetooth® externo está ligado e disponível.

**Nota:**

O código PIN Bluetooth® pode ser alterado no menu Bluetooth, na opção Pairing Code (código de emparelhamento).

**Gestão de dispositivos Bluetooth®**

Selecione o botão Settings (configurações) (ver capítulo "Menu principal").

Selecione a opção de Bluetooth.

**Nota:**

Se necessário, ative primeiro a função Bluetooth®.

Selecione Devices Management (gestão de dispositivos).

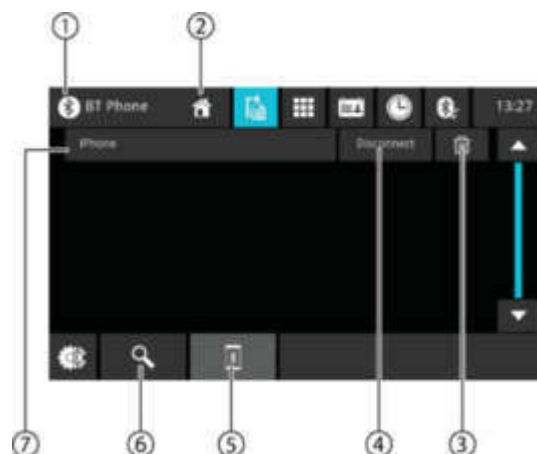

1. Botão Bluetooth, voltar ao menu principal
2. Botão Home, voltar ao menu principal
3. Botão Apagar dispositivo
4. Botão Desligar
5. Botão Lista de emparelhamento
6. Botão Pesquisa do dispositivo
7. Lista de dispositivos emparelhados

Para desligar o dispositivo, toque no nome do dispositivo na lista e depois toque na cruz para desligar. Após a confirmação, o dispositivo será desligado.

### Rádio analógico

#### Iniciar o rádio

- No menu principal, selecione o botão Rádio (ver o capítulo "Menu principal").  
O ecrã do rádio aparecerá (ver secção seguinte) e a reprodução iniciar-se-á.

#### Ecrã do rádio

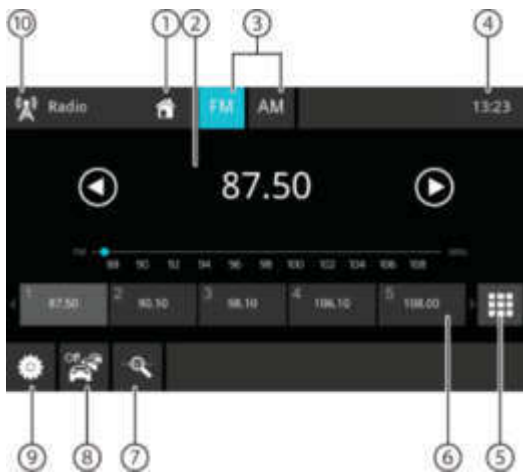

As seguintes funções e informações estão disponíveis no ecrã do rádio:

- Botão Home, voltar ao menu principal
- Campo de informações sobre a estação:
  - Frequência atual / Nome da estação / Texto do rádio
  - Banco de memória da estação atual
  - Intervalo de frequências

#### Nota:

Para alterar a frequência, pressione no intervalo de frequências ou deslize-o.

[▶] Toque curto: Afinação crescente  
Toque longo: Aumentar a frequência em etapas

[◀] Toque curto: Afinação decrescente  
Toque longo: Diminuir a frequência em etapas

- Seleção do alcance do rádio
- Hora / estado de Bluetooth™
- Teclado para a inserção direta de frequência
- Lugares de memória no banco de memórias atual

Toque curto: Ativa a estação gravada

Toque longo: Gravação manual da estação

#### Nota:

Deslize o dedo pela lista de bancos de memória para passar para os próximos bancos de memória.

- Prescaneamento de estações predefinidas da banda de rádio atual
- Ativar/desativar a função RDS
- Configurações de rádio
- Botão de rádio, voltar ao menu principal

#### Menu de configurações

As seguintes funções e configurações estão disponíveis no menu de configurações:

- RDS Alternative Frequency/ RDS AF:**  
Quando o RDS AF for ativado, o dispositivo seleciona automaticamente a melhor frequência da estação definida.
- RDS Regional:**  
Liga/ desliga o modo RDS regional. Se o modo regional estiver ativado, o dispositivo só muda para frequências alternativas da estação definida que emite o mesmo programa regional.
- RDS Time/ RDS CT:**  
Ligar/desligar a indicação de hora RDS  
Com o RDS CT ativado, a hora é automaticamente ajustada pelo sinal RDS recebido.



## DAB/DAB+ rádio digital

### Iniciar a reprodução da DAB

- Selecione o botão DAB no menu principal (ver capítulo "Menu principal").
- O ecrã DAB é apresentado (ver secção seguinte) e a reprodução é iniciada.

### Ecrã DAB



As seguintes funções e informações estão disponíveis no ecrã da DAB:

1. Botão Home, voltar ao menu principal
2. Campo de informações sobre o serviço (nome do serviço atual/ informações adicionais DAB)
3. Estado da receção da DAB
4. Hora / estado de Bluetooth™
5. Seleção de serviços: Interface com botão deslizante  
Toque curto: Ativa o serviço gravado  
Toque longo: Grava o serviço atual
6. [▶] Ir para o próximo serviço gravado  
 [◀] Ir para o serviço gravado anterior
7. Abrir a lista de serviços
8. Scanear todos os serviços recebidos
9. Botão DAB, voltar ao menu principal

Quando iniciar a função DAB/DAB+ pela primeira vez, o scanear da banda será realizada automaticamente para encontrar os serviços disponíveis (estações de rádio). Os serviços disponíveis serão adicionados à lista de serviços. Os serviços disponíveis são exibidos na lista de serviços e pode seleccioná-los para ouvir.

### Nota:

Se o scanear for concluído sem encontrar nenhuma estação, verifique a antena DAB ou realize o scanear novamente noutra local.

## Reprodução de multimédia

Este capítulo descreve a reprodução de multimédia a partir de suportes de dados conectados (USB, CarPlay, Android Music Player, Bluetooth™ Streaming, A/V).



### PERIGO!

**Perigos para segurança rodoviária associados à reprodução de vídeo.**

A utilização do leitor de vídeo pode distrair o condutor levar a acidentes graves! Não utilize a função de reprodução de vídeo enquanto conduz. Em caso de dúvida, pare num local seguro e manuseie o dispositivo no veículo parado.

### Nota:

- Para ligar ou inserir dispositivos e suportes de dados, consulte a secção "Dispositivos externos e suportes de dados".
- Nem todos os suportes, dispositivos ou tipos de conexão suportam todas as funções.

### Iniciar a reprodução de multimédia

- No menu principal, selecione o suporte de dados ou dispositivo desejado (ver capítulo "Menu principal").
- O ecrã de multimédia é exibido (consulte a próxima secção) e a reprodução é iniciada ou o navegador de multimédia é aberto (consulte "Navegador de multimédia").

### Ecrã de multimédia



As seguintes funções e informações estão disponíveis no ecrã de multimédia:

1. Botão Home, voltar ao menu principal

2. Campo de informação sobre a música:  
Reprodução de áudio: Informações sobre a música, como nome da música, artista e capa (não aplicável a A/V)

### Reprodução de vídeos/imagens

#### **Nota:**

- As informações sobre a música (tags ID3) devem ser fornecidas pelo suporte de dados ou dispositivo conectado.
  - Durante a reprodução da imagem, as barras de menu são automaticamente escondidas após cerca de 3 segundos. Para exibir as barras de menu novamente, toque no mostrador.
3. Alterar o tipo de multimédia  
[🎵] Banda sonora  
[📺] Vídeo  
Quando alterar o tipo de multimédia, o navegador de multimédia será automaticamente aberto (veja a próxima secção).
4. Configurar a repetição da música/ reprodução aleatória da música

- [🔴] Desligar a repetição da música
- [🔁] Repetir todas as músicas na pasta
- [🔁] Repetir a música atual
- [🔁] Ligar a repetição da música (todos os ficheiros)
- [🔁] Desligar a reprodução aleatória
- [🔁] Ligar a repetição aleatória (ficheiro atual)
- [🔁] Ligar a reprodução aleatória (todas as músicas)

5. Hora / estado de Bluetooth™
6. Processo de reprodução (não aplicável à reprodução de imagens):
- Número atual de músicas/ Número da música
  - Tempo atual
  - Tempo total
  - Barra de progresso

#### **Nota:**

Para passar para outro lugar durante a reprodução atual, toque ou deslize na barra de progresso.

7. Controlo de reprodução:
- [⏩] Toque curto: Passe para a próxima música/ segmento DVD
  - [⏸] Pressionar e segurar: Pesquisa rápida para frente
  - [⏪] Toque curto: Passe para a música/ segmento DVD anterior
  - [⏪] Pressionar e segurar: Pesquisa rápida para trás

8. Toque no botão para ajustar as definições do equalizador
9. Toque no botão para exibir a lista de faixas
10. Botão USB, voltar ao menu principal

### Navegador de multimédia por tipo e pastas

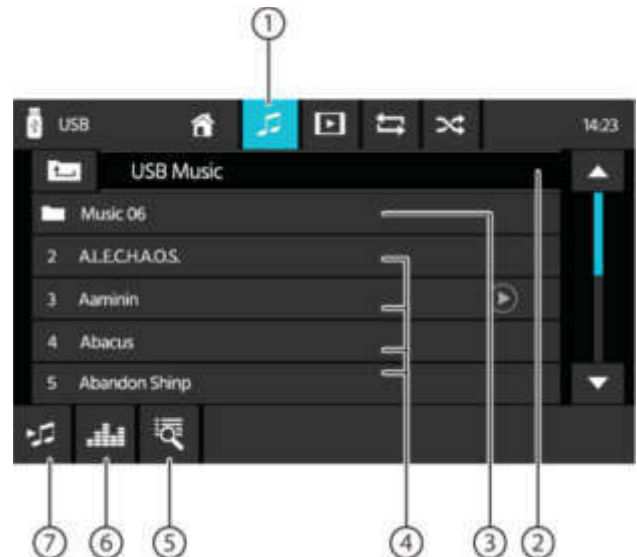

As seguintes funções e informações estão disponíveis no ecrã do navegador de multimédia, por tipo e pasta:

1. Tipo de multimédia atual
2. Nome da pasta atual
3. Abrir uma subpasta
4. Iniciar a reprodução da música
5. Abrir a lista e pesquisar
6. Botão do equalizador: Configurações do equalizador e da distribuição de som

#### **Nota:**

Consulte o capítulo "Configurações de som" para obter mais informações.

1. Toque para voltar para a página anterior.

## Realizar chamadas

### Ir para o telefone

No menu principal, selecione o botão Phone (telefone) (ver o capítulo "Menu principal").

### Ecrã do teclado

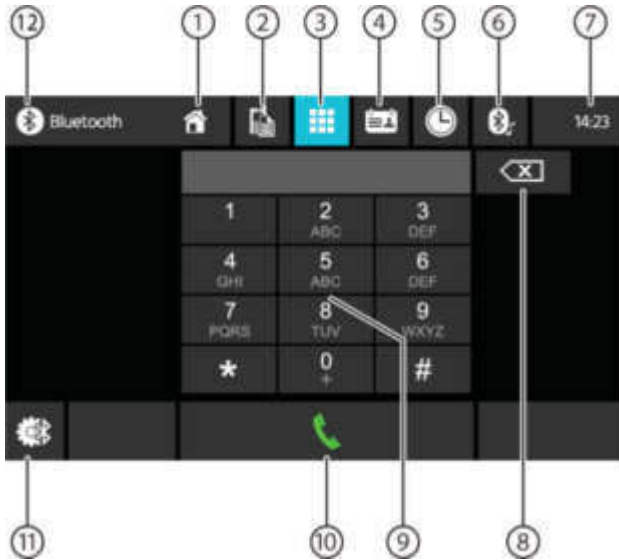

As seguintes funções e informações estão disponíveis no ecrã do teclado:

#### Características gerais do ecrã do telefone:

1. Botão Home, voltar ao menu principal
2. Mudar para o ecrã de dispositivos
3. Mudar para o ecrã do teclado
4. Ir para contactos
5. Mudar para a lista de chamadas
6. Mudar para a lista A2DP
7. Hora / estado de Bluetooth™
8. Chave de correção para apagar dados introduzidos
9. Teclado para inserir números
10. Chave para seleccionar o número inserido
11. Definições Bluetooth: A abrir as configurações de Bluetooth™
12. Botão Bluetooth, voltar ao menu principal



As seguintes características e informações estão disponíveis no ecrã da lista de chamadas:

1. Lista dos últimos números inseridos/contactos seleccionados com data e hora da chamada  
Para realizar uma chamada com o número/contacto, toque no item.
2. Ver chamadas marcadas/recebidas/não atendidas.

### Contactos

#### Nota:

Os contactos contêm todos os números guardados no seu telefone.



As seguintes características e informações estão disponíveis no ecrã de contactos ou da lista de favoritos:

1. Entradas da lista de contactos  
Toque curto: Marcar um número/número de contacto ou exibir números (se vários números estiverem disponíveis)
2. Sincronize os seus contactos: Copia os contactos gravados no telefone para o dispositivo/ atualiza os contactos no dispositivo

#### Nota:





Os contactos do dispositivo podem ser sincronizados automaticamente com os contactos gravados no telefone (consulte "Definições do sistema", opção Bluetooth/Auto Phone Book Sync).

3. Menu de letras: Ir para a primeira letra seleccionada na lista de contactos  
Mostrar o teclado para procurar o nome na lista de contactos

### Chamadas atendidas/realizadas



As seguintes funções e informações estão disponíveis no ecrã de chamadas recebidas:

1. Teclado numérico
2. Chamadas telefónicas:
  - [  ] Rejeitar a chamada (chamada recebida)
  - [  ] Cancelar a chamada (chamada realizada)
  - [  ] Terminar a chamada (chamada atual)
  - [  ] Atender a chamada (chamada recebida)
3. Mudar a chamada telefónica entre o dispositivo e o telemóvel
4. Ligar/desligar o microfone
5. Informação sobre a pessoa que telefona
  - Nome/número de telefone (se disponível)
  - Duração da chamada

### Operação de entrada SWC

Os seguintes elementos de controlo estão disponíveis para a maioria dos veículos:

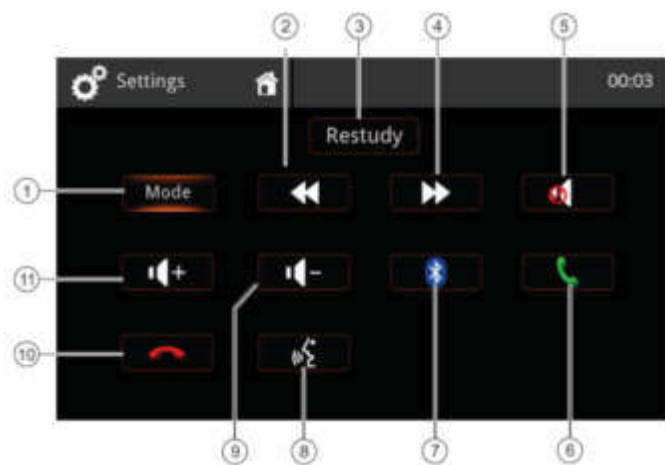

1. Modo (Seleção da fonte)
2. Pesquisa/Música seguinte/ Estação seguinte (+)
3. Restudy - remover todas as configurações
4. Pesquisa/Música anterior/Estação anterior (-)
5. Modo de silêncio
6. Chamada BT/Receção de chamada
7. Bluetooth
8. Comandos de voz (telefone)
9. Baixar volume (-)
10. Terminar chamada BT/rejeitar chamada
11. Aumentar o volume (+)

Para aprender os comandos SWC do volante do carro, pressione brevemente o botão desejado no volante para ser associado ao botão destacado no mostrador. O mostrador visualizará os valores medidos para esse botão; terá de aguardar que o próximo botão seja exibido. Pode aprender todos os botões passo a passo ou selecionar um botão especial no mostrador para saltar outros botões.

#### Nota:

Para utilizar a função SWC, é necessária uma ligação adicional ao comando do volante do carro – isto pode exigir a ligação de adaptadores adicionais. Portanto, pergunte ao seu revendedor local sobre acessórios compatíveis. A Blaupunkt não pode garantir a compatibilidade com todos os elementos de comando do volante disponíveis no mercado.



### Requerimentos

- Cabo Apple Lightning® com conector USB ou cabo USB de alta qualidade e certificado
- iPhone® 5s ou mais recente
- A função Siri® deve estar ligada para utilizar a Apple CarPlay.

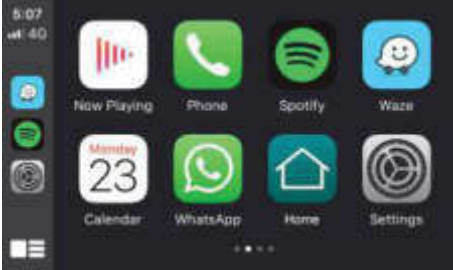

### Configuração do telefone

#### Antes de começar:

1. As funcionalidades do Apple CarPlay® podem funcionar de forma diferente do que no Apple iPhone®.
2. Podem ser aplicadas taxas para mensagens e dados ao utilizar o Apple CarPlay®. Contacte o seu fornecedor de serviços para obter mais informações.
3. Apple CarPlay® baseia-se no funcionamento do seu telefone. Se houver problemas com o funcionamento:
  - Feche todas as aplicações e depois reinicie-as ou
  - É recomendável que desconecte e depois reconecte o seu telefone usando o cabo Apple Lightning fornecidos com o seu telefone.
  - A função Siri® deve estar ligada para poder utilizar o sistema de reconhecimento de voz com a Apple CarPlay.



- No seu telefone, vá para **Configurações > Gerais > Restrições > CarPlay para permitir** o acesso ao CarPlay.



- No seu telefone, vá para **Configurações > Gerais > Siri** e certifique-se de que a Siri está ativada.

### Configuração do dispositivo

Conecte o iPhone a uma porta USB no autorrádio.



- Quando aparecerá uma mensagem no seu iPhone, toque em "Permitir".
- O ícone do Apple **CarPlay**® estará agora ativo no menu principal.
- Prima o ícone **CarPlay**® no ecrã do rádio.



### Ecrã principal conhecido

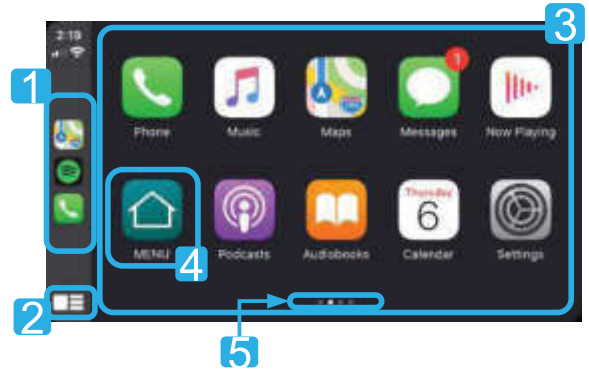

1. Última aplicação utilizada
2. Botão Home / Ativação da Siri
3. Aplicações
4. Voltar ao menu do dispositivo
5. Indicador de página

A Apple CarPlay usa a Siri para realizar uma variedade de ações como enviar mensagens, realizar chamadas e pesquisar/definir Pontos de Interesse (POI)/destinos. Pode iniciar uma sessão Siri em qualquer ecrã:

- Ao premir e manter premido o ícone **Home** no ecrã do CarPlay, premir o **botão de comandos de voz** ou

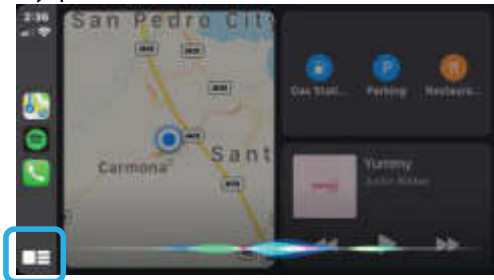

- Premir e manter premido o botão **MODE** no volante e depois dizer qualquer um dos seguintes comandos:
  - "Texto <Nome do contacto> **"Ligo-te mais tarde"**" para enviar uma mensagem de texto.
  - **"Read text messages"** para ler a mensagem de texto disponível.
  - "Call <Nome do contacto>" para realizar uma chamada telefónica.
  - **"Find <POI/Destino>"** para localizar um ponto de interesse (POI)/destino.



**Botão de comandos de voz**

**NOTA:**

Certifique-se de que a Siri está ativada no seu telefone (**vá para Configurações > Gerais > Siri**).

**Botão MODE**



**Apple Music**



**Apple Maps**

- O autorrádio permite-lhe utilizar a navegação com a Apple Maps ou uma aplicação de navegação de empresa terceira (por exemplo, Waze).

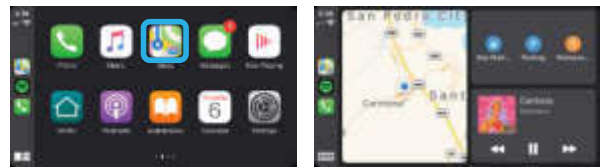

- A aplicação de navegação mostrará o seu destino e as configurações da rota.



Para obter uma lista de aplicações CarPlay suportados, visite <http://www.apple.com/ios/carplay>. Certifique-se de que o seu telefone tem a versão mais recente de aplicações de empresas terceiras.



É recomendável que conecte o seu telefone usando o cabo Apple Lightning que veio com seu telefone.



**INFORMAÇÃO**

Dependendo da aplicação, a Apple CarPlay pode partilhar determinadas informações sobre o veículo (por exemplo, localização do veículo, velocidade e outras condições de operação) com o iPhone ligado. Para obter detalhes sobre o uso e manuseio de dados transferidos pela Apple via CarPlay, consulte a política de privacidade da Apple. A utilização da CarPlay é por sua conta e risco e está sujeita à sua aceitação dos termos de utilização da CarPlay, que fazem parte dos termos de utilização da Apple iOS. A integração da CarPlay com o veículo é fornecida "como está" e não pode garantir o desempenho ou funcionalidade da CarPlay agora, ou no futuro, devido, entre outras coisas, a alterações no software CarPlay/Apple iOS, interrupções de serviço ou incompatibilidade ou obsolescência do hardware ou software integrado no veículo. Devido a atualizações de empresas terceiras, a funcionalidade está sujeita a alterações sem aviso prévio. A utilização da CarPlay só é permitida quando as condições permitem uma utilização segura.

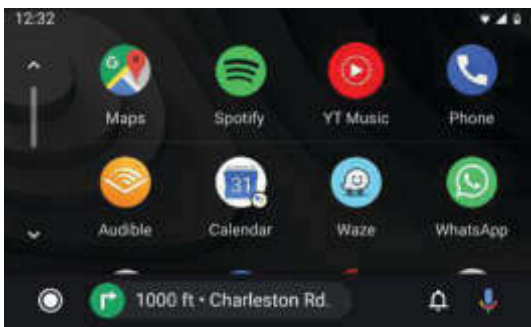

### Requisitos básicos

- Para utilizar o Android Auto, precisa de um telefone com o sistema Android 5.0 (Lollipop) ou mais recente.
- Para um melhor desempenho, recomenda-se o Android 6.0 (Marshmallow) ou mais recente.

Precisará de um cabo USB de alta qualidade e certificado para se conectar ao seu veículo.

### Configuração do telefone

#### Antes de começar:

- As funções da Android Auto® podem funcionar de forma diferente do que num telefone com o Android®.
- Podem ser aplicadas taxas por mensagens e dados quando utilizar o serviço Android Auto. Contacte o seu fornecedor de serviços para obter mais informações.
- Android Auto baseia-se no funcionamento do seu telefone. Se houver problemas com o funcionamento:
- Feche todas as aplicações, depois reinicie-as, ou desligue o telefone, e depois volte a ligá-lo.
- Recomenda-se a utilização do cabo USB fornecido com o telefone.
- Quando o serviço Android Auto está ativo, o sistema de reconhecimento de voz do veículo é desativado e as funções de voz da Google® são utilizadas para executar comandos.

### Configuração do dispositivo

- Ligue a função Bluetooth no seu telefone Android e ligue-o à porta USB.

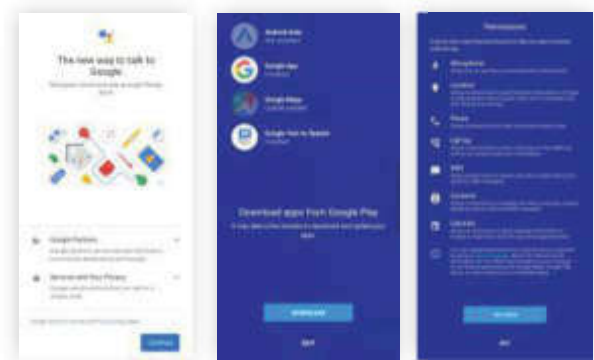

- Na primeira vez que se conectar, o telefone vai pedir que **descarregue a** aplicação **Android Auto** e outras aplicações necessárias.
- O telefone irá pedir autorização para ativar todas as permissões.

### Revisão

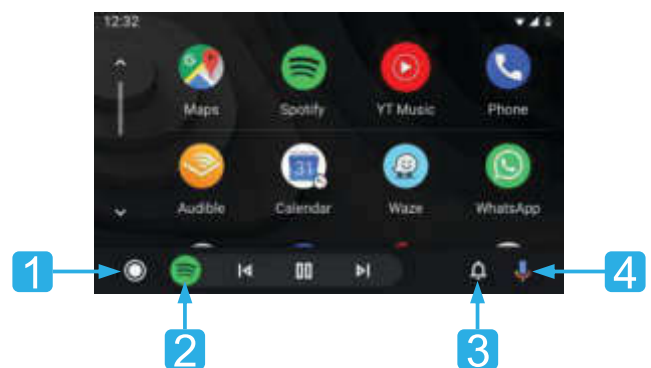

1. Botão Home Android Auto
2. Aplicações usadas recentemente
3. Botão de notificação
4. Ativação do Assistente da Google™

### Assistente da Google®

O Android Auto utiliza o Google Assistant® para muitas funções. O Google® Assistant pode ser ativado no ecrã do rádio por:

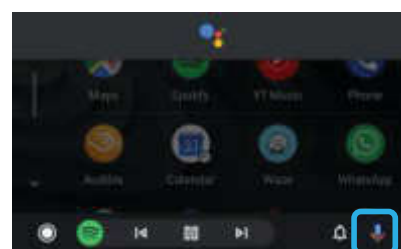

Ícone do microfone

- Toque no ícone do **Microfone** no ecrã inicial do Android Auto.

## Utilização da Android Auto® (se disponível)

- Pressione o botão **de comando de voz** localizado no lado direito da unidade principal ou,



Botão de comandos de voz

- Pressione sem soltar o botão **Mode** no volante e dê o seu comando dizendo primeiro "Hey Google" ou "Ok Google" seguido do seu comando, (por exemplo, "Ok Google, o que eu tenho que fazer **hoje?**")

Botão MODE

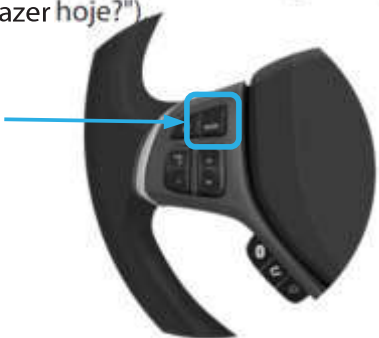

## Telefone

### Realizar chamadas

- Para aceder à sua lista de chamadas e contactos recentes, toque no ícone do telefone no menu principal da Android Auto. Também pode iniciar uma ação de voz e depois dizer "**Ok Google, ligue <Nome do contacto>**" ou "**Marque <número>**" para realizar uma chamada telefónica.

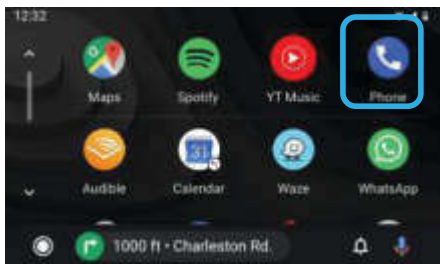

- Para colocar uma chamada em espera, basta pressionar o ícone vermelho do auscultador.

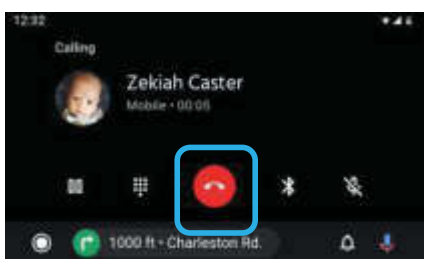

## Música

### Reprodução de música

Toque no ícone da aplicação Google Play Music ou outras aplicações de música de empresas terceiras (como o Spotify).

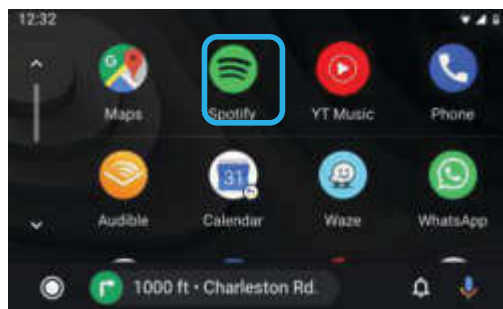

### NOTA:

Para obter uma lista de aplicações de terceiros suportadas, visite o site do Android Auto em <http://www.android.com/auto>

### Encontrar listas de reprodução e músicas

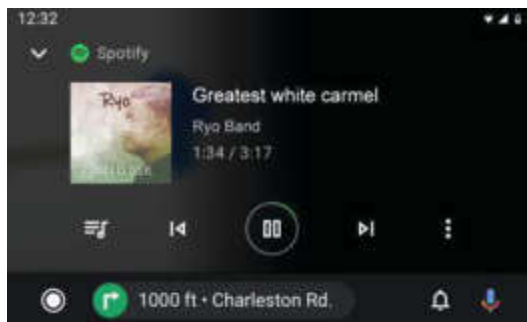

Toque no ícone da **fila** na aplicação de música para aceder listas de reprodução, mixagens e músicas de fila tocadas recentemente.

### Acesso a configurações

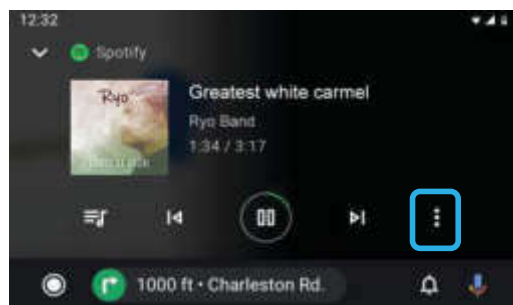

Toque no ícone **Opções** para exibir configurações adicionais (curtir/cancelar, etc.). As configurações podem variar em função da aplicação.



## Navegação

### Abrir a aplicação Mapas

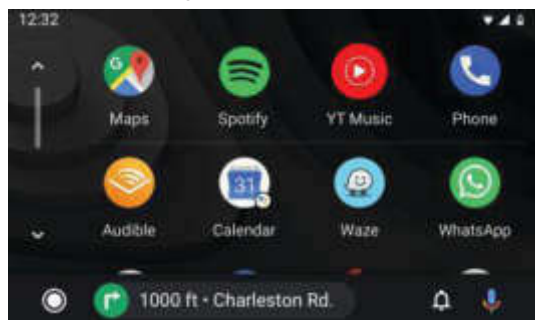

No menu principal do aplicação Android Auto, toque no ícone **Mapas** para acessar o Google Maps ou outras aplicações de navegação de empresas terceiras (como o Waze).

### Navegação

Prima a tecla de **comando de voz**, depois introduza um destino (por exemplo, Ok Google, navegue para casa) ou POI para ativar a pesquisa Google.



**Botão de comandos de voz**

Prima e mantenha premido o botão **Mode** para ativar a função de reconhecimento de voz: Procurar lugares, pedir informações sobre o trânsito ou alterar a rota.

**Botão MODE**



### Vista geral da rota

A Google Maps apresenta o seu destino e as opções de rota.

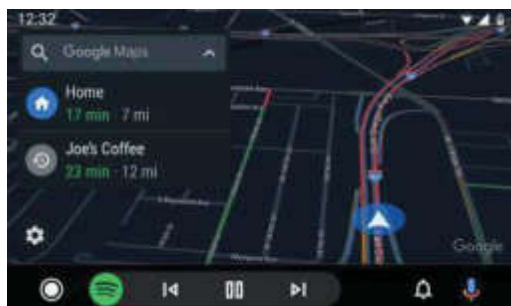

## INFORMAÇÃO

O sistema Android Auto requer a aplicação Android Auto descarregada do aplicação Google Play instalada num smartphone com o sistema Android Lollipop 5.0 ou mais recente.

### Aviso:

Algumas formas de utilização do seu smartphone podem ser ilegais enquanto conduz num dado país, por isso deve conhecer e seguir todas as respetivas restrições. Em caso de dúvida sobre uma dada função, use-a apenas quando o carro estiver parado. Não utilize nenhuma função se não for seguro fazê-lo em determinadas condições de condução.

### Android Auto

Ligue um dispositivo compatível com a Android Auto a este autorrádio usando o cabo USB. O aplicação Android Auto será iniciada automaticamente ou você pode entrar nela a qualquer momento a partir do menu principal.

Nota: Quando um dispositivo com a Android Auto é conectado ao autorrádio, ele também é conectado via Bluetooth. Se cinco dispositivos já estiverem emparelhados, aparecerá uma mensagem pedindo que desligue um dispositivo. Se quiser desligar o dispositivo, toque em [Aceitar]. Se quiser apagar outro dispositivo, toque em [Configuração BT] e apague os dispositivos manualmente.

Nota: Se o sistema Android Auto estiver ligado durante uma chamada num telemóvel que não seja um dispositivo compatível com o Android Auto, a ligação Bluetooth será trocada para o dispositivo compatível com o Android Auto quando a chamada terminar.

A integração da Android Auto no seu veículo é fornecida "como está" e não pode garantir o desempenho ou a funcionalidade da Android Auto agora, ou no futuro, devido, entre outras coisas, a alterações no software do Android Auto / Android OS, interrupções de serviço, ou incompatibilidade ou hardware ou software obsoleto integrado no seu veículo. Devido a atualizações de empresas terceiras, a funcionalidade está sujeita a alterações sem aviso prévio.

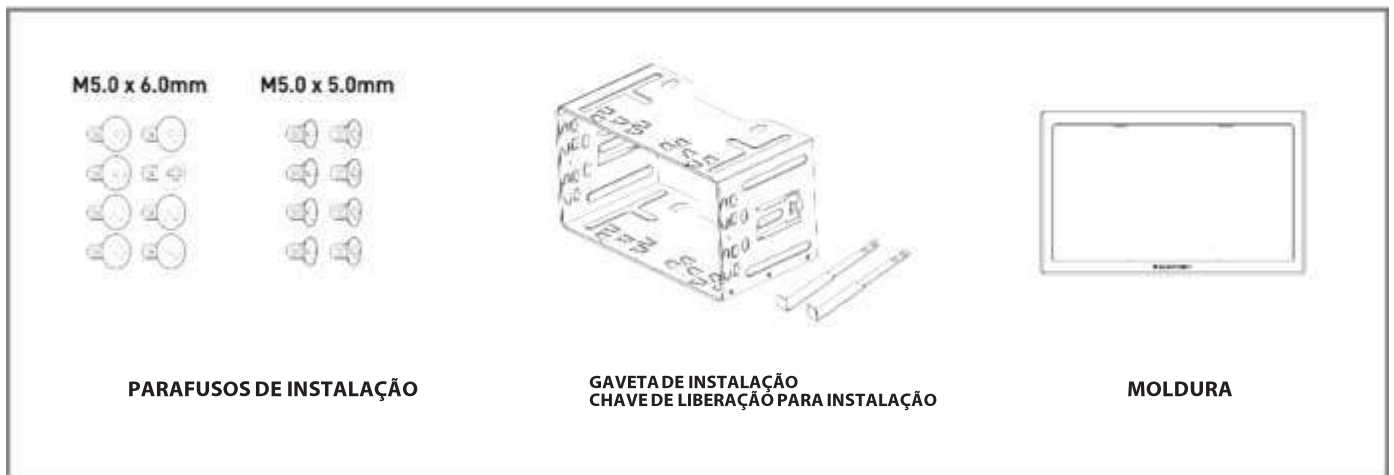
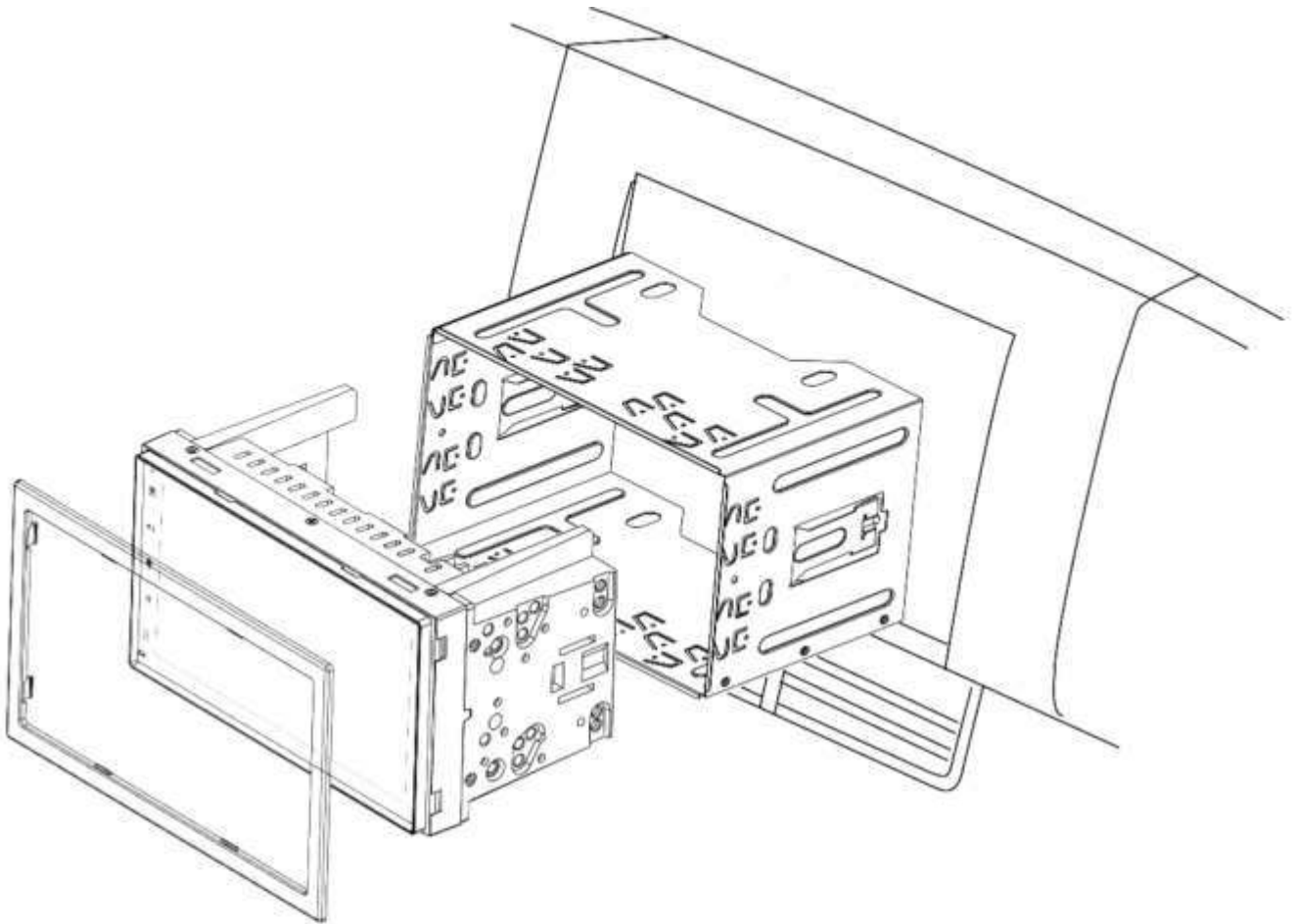

### Instalação:

- Em caso de dúvida, por favor contacte o seu especialista local em áudio automóvel e peça ajuda na instalação.
- Em função do automóvel, acessórios adicionais, adaptadores e molduras podem ser necessários. Um especialista local em áudio automóvel poderá apoiá-lo na instalação.
- Os erros de instalação podem causar danos no sistema elétrico do veículo ou do dispositivo.

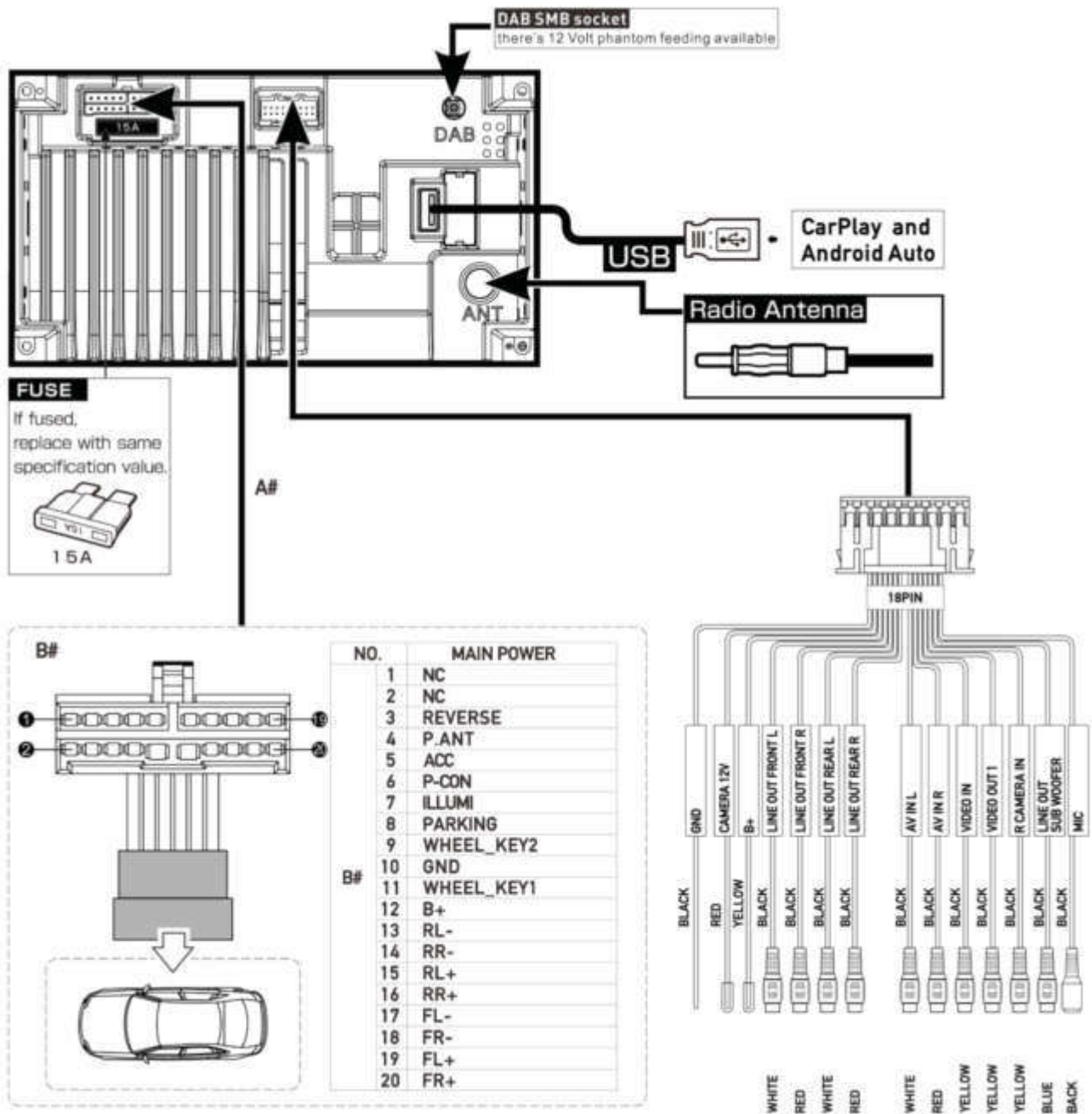

**Ligações:**

- REVERSE: Sinal de marcha-atrás do carro, necessário para ativar a câmara de marcha-atrás
- P.ANT: Fonte de alimentação comutável da antena ativa (12 V / máx. 200 mA)
- ACC: Sinal de ignição
- P.CONT: Fonte de alimentação comutável do amplificador externo (12 V / máx. 200 mA)
- ILLUMI: entrada das luzes do carro, necessária para o modo de escurecimento "auto", DC 12 V apenas, o sinal PWM pode fazer com que o mostrador pisque!
- ESTACIONAMENTO: Ligação ao sinal de travão de mão
- WHEEL KEY: Entrada SWC (comando a partir do volante)

**Ligações:**

- B+: Saída da alimentação (ligada se o ACC estiver ligado) (12 V / máx. 500 mA)
- CAMERA 12V: Alimentação da câmara (ligada se a câmara da fonte estiver ativa) (12 V / máx. 200 mA)
- Alimentação phantom DAB (12 V / máx. 100 mA)

**Nota:**

O ACC deve estar ligado e ativado para que o dispositivo funcione. O dispositivo não funciona sem ACC. Não ligue o ACC diretamente à BATERIA - isto irá causar uma grande descarga da bateria. Para manter todas as configurações e memória, a BATERIA deve estar permanentemente ligada.

## Resolução de problemas

---

Abaixo encontram-se alguns esquemas de falhas e as suas possíveis soluções. Se continuar a ter problemas com o dispositivo, contacte o seu revendedor especializado ou um Centro de Assistência Técnica da Blaupunkt. Se houver problemas, mande a um profissional realizar uma verificação ou a instalação. A maioria dos problemas que podem ocorrer podem ser atribuídos a falhas de ligação e ao manuseio errado.

• **Após a instalação, as luzes indicadoras do airbag no painel do carro acendem-se / o velocímetro não funciona, etc:**

O dispositivo foi aparentemente ligado incorretamente. Desligue imediatamente a bateria do veículo e retire o rádio. A instalação deve ser realizada/verificada por um especialista.

• **Em níveis de volume mais elevados, o aparelho desliga-se completamente ou o mostrador pisca:** Verifique o diâmetro do cabo de alimentação. A instalação deve ser realizada/verificada por um especialista.

• **O telecomando não funciona:**

Verifique se as pilhas estão inseridas corretamente. Verifique as baterias.

- O dispositivo não se liga / o dispositivo não responde ao ACC:

Verifique se o ACC / bateria foi conectado corretamente. Verifique se o dispositivo está ligado corretamente. A instalação deve ser realizada/verificada por um especialista. Nota: Este dispositivo só funciona se o ACC estiver devidamente ligado.

• **O dispositivo não recebe ou recebe mal os sinais de rádio:** Verifique a antena para uma dada área. Verifique se um adaptador de alimentação phantom pode ser necessário.

• **USB, CD, SD ou outros suportes de dados não podem ser reproduzidos neste dispositivo:** Verifique a operação com outros suportes, formate o suporte de dados ou use outros ficheiros multimédia. Consulte o manual de instruções para obter informações sobre os suportes de dados compatíveis.

• **Não há imagem/som da câmara:**

Verifique a conexão da câmara, verifique as configurações do sistema do dispositivo. Como teste, pode conectar a câmara ao conector AV-IN e ver se ela funciona com esse conector.

• **Não é possível reproduzir vídeos:**

Verifique a ligação correta do sinal de travagem. Aplique o travão de mão para iniciar a reprodução do vídeo.

• **Problemas de ligação a Bluetooth, por exemplo, os contactos não são apresentados, o telefone não se liga, o interlocutor não é ouvido:**

Verifique as atualizações de software para o seu telefone ou rádio. Desligue o telefone do dispositivo e depois retire o telefone da lista do dispositivo, e depois ligue novamente. Confirme todos os pedidos de autorização no seu telefone, selecionando a opção SIM. Tente com outro telefone.

• **O meu interlocutor não consegue ouvir-me:**

Verifique a ligação do microfone externo. Verifique a definição do microfone nas definições Bluetooth. Tente com outro telefone.

• **O ecrã tem pixels pequenos, incorretamente iluminados ou não iluminados:**

Apesar dos mais cuidadosos e modernos processos de produção, é infelizmente inevitável, devido à tecnologia, que os chamados erros de pixel ocorram nos ecrãs LCD. Eles podem estar presentes desde o início ou aparecer com o passar do tempo. Um pequeno número desses erros não pode ser motivo de reclamação.

• **SUB-OUT ou as suas opções de configuração no dispositivo não funcionam:** Certifique-se de que o subwoofer está corretamente ligado à saída SUB-OUT deste dispositivo, caso contrário, as opções nas configurações do som não funcionarão. Certifique-se de que a entrada SUB-OUT está ligada na configuração.





• **Falha / problema não listado aqui. O dispositivo não funciona como esperado / o dispositivo não se comporta como esperado:**

Reponha as configurações de fábrica do dispositivo. Verifique se o software está atualizado; as últimas atualizações de software podem ser encontradas na nossa página inicial.



268	<b>Styrelement</b>	282	Apple Music
269	<b>Styrelement – fjärrkontroll</b>	282	Apple Maps
270	<b>Säkerhetsanvisningar</b>	283	<b>Hur du använder Android Auto®</b>
270	Använda symboler	283	Grundläggande krav
270	Trafiksäkerhet	283	Konfiguration av telefonen
270	Allmänna säkerhetsanvisningar	283	Konfiguration av apparaten
270	Avsedd användning	283	Översikt
271	<b>Rengöringsanvisningar</b>	283	Google Assistant
271	<b>Anvisningar för bortskaffande</b>	284	Musik
271	<b>Leveransomfattning</b>	285	Öppning av kartor
271	<b>Starta apparaten</b>	286	<b>Monteringsanvisningar</b>
271	Påslagning/avstängning	287	<b>Kopplingsschema</b>
271	Volym	288	<b>Problemlösning</b>
271	<b>Handhavande</b>		
271	Pekskärm		
272	Menyinställningar		
272	<b>Huvudmeny</b>		
272	Öppna huvudmenyn		
272	Huvudmenyns skärm		
273	<b>Ljudinställningar</b>		
273	Equalizerns skärm 1		
273	Equalizerns skärm 2		
274	<b>Systeminställningar</b>		
274	Öppna systeminställningar		
274	Inställningsskärm		
274	<b>Externa enheter och minnen</b>		
274	Grundläggande information		
274	USB-minne		
275	Bluetooth®-källor		
276	<b>Analog radio (FM, AM)</b>		
276	Starta uppspelning av radio		
276	Radioskärm		
277	<b>Digital radio (DAB/DAB+)</b>		
277	Starta uppspelning av DAB		
277	DAB-skärm		
277	<b>Uppspelning av multimedia (USB, AV-IN, BT Audio)</b>		
277	Starta uppspelning av multimedia		
277	Multimediaskärm		
278	Multimediabläddrare enligt typer och mappar		
279	<b>Ringa telefonsamtal</b>		
279	Gå till telefonen		
279	Tangentbordsskärm		
279	Samtalshistorik		
279	Kontakter		
280	Inkommande/utgående samtal		
280	<b>Funktion av SWC-ingång</b>		
281	<b>Hur du använder CarPlay®</b>		
281	Krav		
281	Konfiguration av telefonen		
281	Konfiguration av apparaten		
281	Känd huvudskärm		
282	<b>Användning av Siri®</b>		



1. Pekkänsligt användargränssnitt
2. Reset-knapp  
Återställer fabriksinställningarna  
Obs: Alla personliga inställningar ska tas bort!
3.  Knapp (MENU)
4.  Volym-upp-knapp
5.  Knapp för röstkommandon (för telefon)
6.  Volym-ned-knapp
7.  Strömbrytare/knapp för ljudavstängning:  
Kort tryck: Avstängning av ljudkällan  
Långt tryck: Avstängning av apparaten
8. Intern mikrofon

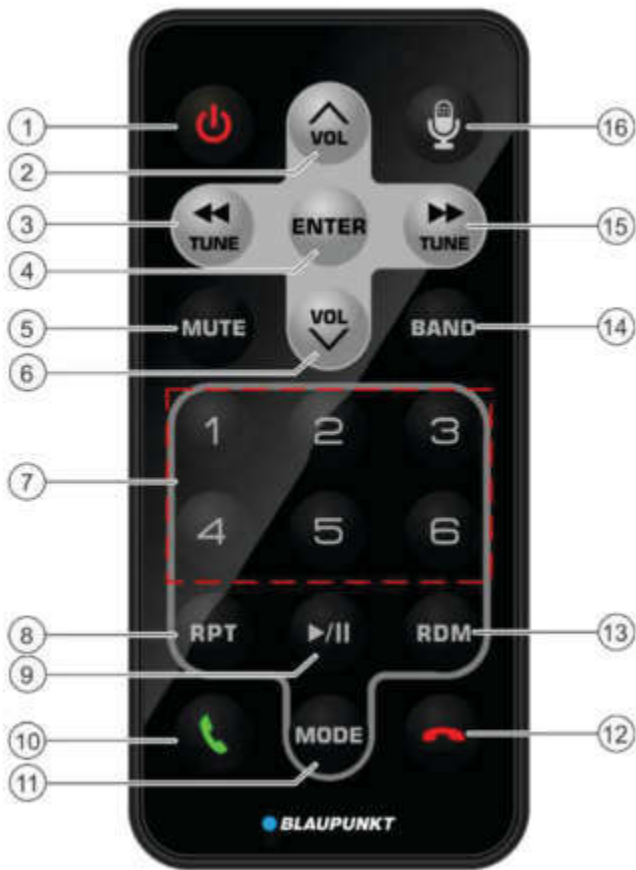

1. Strömbrytare  
Påslagning/avstängning av apparaten
2. Volym upp
3. Ställ in/föregående låt
4. Bekräfta
5. Ljudavstängning
6. Volym ned
7. Minnesknapp 1–6
8. Repetition
9. Uppspelning/paus
10. Mottagning av samtal
11. LÄGE
12. Avslutande av samtal
13. Slumpmässig låt
14. FREKVENNS
15. Ställ in/nästa låt
16. Knapp för röstaktivering (för telefon)

### Säkerhetsanvisningar

Denna bilstereo har tillverkats i enlighet med gällande standarder för teknisk utveckling och allmänna säkerhetsregler.

Trots detta finns det olika risker om säkerhetsanvisningarna i denna bruksanvisning inte följs.

- Läs hela bruksanvisningen noggrant innan du använder bilstereon för första gången.
- Förvara bruksanvisningen så att den alltid är tillgänglig för alla användare.
- Om du ger bort bilstereon till tredje part bifoga denna bruksanvisning.

Följ dessutom anvisningarna i bruksanvisningarna för enheterna som ansluts till denna bilstereo.

### Använda symboler

Följande symboler används i denna bruksanvisning:



**FARA!**

Varning för personskada



**FARA!**

Varning för hög volym



CE-märket bekräftar överensstämmelse med EU-direktiv.



Visar nästa steg

- Visar en listpunkt

### Trafiksäkerhet

Följ trafiksäkerhetsanvisningarna nedan:



**FARA!**

**Risk för trafiksäkerhet pga. användning av apparaten under körning.**

---

Användning av apparatens funktioner under körning kan distrahera föraren från situationen på vägen och leda till allvarliga olyckor!

Det är särskilt användning av funktionerna nedan som påverkar förarens uppmärksamhet mycket:

- uppspelning av filmer,
- användning av ansluten smarttelefon.

Använd varken dessa funktioner eller andra extra funktioner som distraherar föraren från situationen på vägen och körning av fordonet.

För att använda dessa funktioner stanna på en lämplig plats och använd apparaten när fordonet är parkerat.

- Användning av apparaten får inte störa säker körning. Om du är osäker, stanna på en lämplig plats och använd apparaten när fordonet är parkerat. Föraren får inte använda funktioner som distraherar hans uppmärksamhet från situationen på vägen (som uppspelning av filmer, angivning av ett resmål, beroende på apparatens möjligheter).
- Följ bilnavigeringens anvisningar utan att bryta vägtrafikreglerna! Vägmarken och vägtrafikreglerna har alltid företräde framför bilnavigeringens anvisningar.
- Ställ alltid en måttlig volym för att skydda din hörsel och för att höra varningsljud (t.ex. från polisen). Om ljudet är avstängt (t.ex. när du växlar ljudkälla) hörs inte volymförändringen. Öka inte volymnivån när ljudet är avstängt.

### Allmänna säkerhetsanvisningar

Följ anvisningarna nedan för att skydda dig mot personskador:

Ändra eller öppna inte apparaten. Apparaten använder en klass 1-laser som kan orsaka synskador.

### Ändamål

Apparaten är avsedd för installation och drift med fordonets 12 V-spänning och ska installeras i en öppning som överensstämmer med DIN. Respektera apparatens gränsvärden för effekt. Anlita en fackman för att utföra eventuella reparationer och montering.



**Monteringsanvisningar**

Du kan montera apparaten på egen hand endast om du har en lämplig erfarenhet inom montering av bilstereo och kunskap om bilens elsystem. För att göra detta, följ kopplingsschemat i slutet av dessa anvisningar.

Montering av apparaten får varken störa eller blockera funktion av krockkuddar, andra skyddsanordningar eller styrelement.

**Försäkran om överensstämmelse**

Blaupunkt Competence Center Car Multimedia-Evo Sales GmbH förklarar härmed att denna apparat uppfyller de grundläggande kraven och andra tillämpliga bestämmelser i direktiv 2014/53/EU. Försäkran om överensstämmelse finns på internet på adressen [www.blaupunkt.com](http://www.blaupunkt.com).

**Rengöringsanvisningar**

Lösningsmedel, rengöringsmedel och slipmedel samt sprayer för rengöring och plastvårdsprodukter kan innehålla ingredienser som kan skada apparatens yta.

Använd endast en torr eller lätt fuktad trasa för att rengöra bilstereon.

**Anvisningar för bortskaffande**

 Kasserad apparat får inte avfallshanteras med hushållsavfall!

Lämna apparaten, fjärrkontrollen och förbrukade batterier till en återvinningscentral för att bortskaffa dem.

**Leveransomfattning**

Leveransen omfattar:

- Bilstereo,
- Fjärrkontroll,
- Extern Bluetooth-mikrofon,
- Bruksanvisning,
- Stödram,
- Smådetaljer,
- Monteringstillbehör,
- Anslutningskablar.

**Handhavande****Pekskärm****Viktig anvisning:**

Använd inga spetsiga eller hårda föremål som pennor eller reservoarpennor för att hantera pekskärmen.

Apparaten är utrustad med en kapacitiv pekskärm som möjliggör fjärrstyrning (se avsnittet "Styrelement" i början av denna bruksanvisning) och handhavande.

**Tryckning**

Det räcker att röra lätt vid bildskärmens yta för att aktivera ett styrelement, t.ex. en knapp. Du behöver inte trycka hårt på bildskärmens yta.

- Kort tryck:  
Ett kort tryck på bildskärmens yta räcker för att aktivera de flesta styrelementen.
- Långt tryck:  
Ett långt tryck behövs för vissa funktioner. För att göra detta placera fingertoppen på bildskärmens yta och håll i ca. 1 sekund.

**Dragning / bläddring**

För vissa funktioner behöver du dra med fingret på pekskärmens yta, t.ex. för att

- bläddra listor,
- justera löpare.

Tryck på pekskärmens yta och lägg fingret på den. Sedan dra med fingret på ytan (utan att lyfta det från pekskärmen).

### Huvudmeny

#### Öppna huvudmenyn

Tryck på knappen [  ].

#### Huvudmenyns skärm

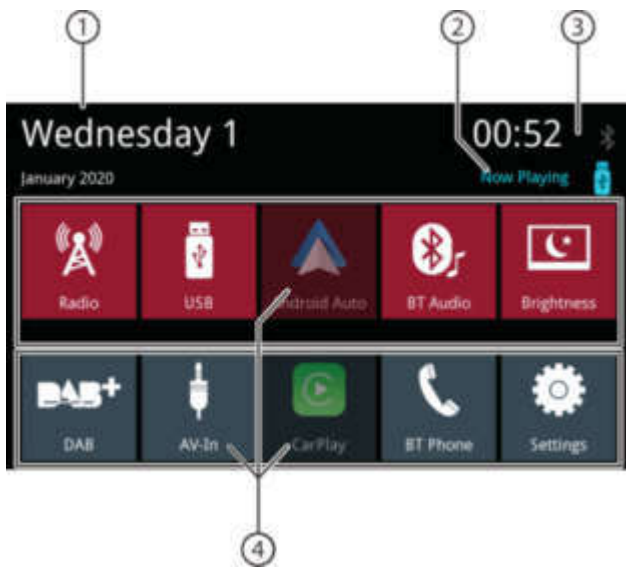

På huvudmenyns skärm finns följande fält och information:

1. Datum
2. Källa för det uppspelade ljudet / filmen
3. Tid / Bluetooth™-status
4. Knappar för ljudkällor; tryck på en knapp för att aktivera en ljudkälla.

#### I huvudmenyn kan du göra följande:

- Välja ljudkällor: Radio, DAB, USB, BT Audio, AV-In (se lämpliga kapitel i bruksanvisningen),
- Välja Telefon för att ringa telefonsamtal (se lämpliga kapitel i bruksanvisningen),
- Välja Apple Car Play® eller Android Auto® (för att göra detta behöver du en kompatibel telefon som är ansluten till USB, se lämpliga kapitel i bruksanvisningen),
- Ändra bildskärmens ljusstyrka (genom att trycka på knappen kort) eller stänga av bildskärmen (genom att trycka på knappen kort > 1 sekund)); trycka på den igen för att stänga av bildskärmen.
- Öppna avsnitt med inställningar (se lämpliga kapitel i bruksanvisningen).
- Välja "now playing" [spelar nu] för att öppna ljudkällan.

#### Gå till föregående skärm eller en högre menynivå

Tryck på knappen [  ].  
eller:

Tryck på knappen [  ].

#### Menyinställningar

##### Aktivering / avaktivering en funktion

Tryck på ett lämpligt alternativ eller symbol i menyn för aktivera eller avaktivera en funktion.

Aktiverad:

- - -

Avaktiverad:

##### Justering

Vissa inställningar kan justeras med hjälp av löparen.

Tryck på den önskade platsen på löparen eller flytta fingret längs löparen.

##### Extra inställningar

Vissa alternativ har extra inställningar.

Tryck på knappen [  ] för att öppna inställningsmenyn.

## Ljudinställningar

### Equalizerns skärm 1

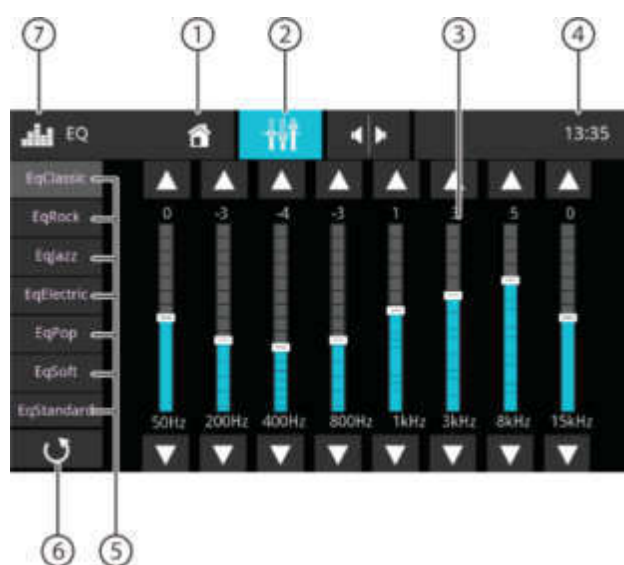

På equalizerns skärm 1 finns följande funktioner:

1. Home-knapp, gå tillbaka till huvudmenyn
2. Gå till equalizerns skärm 2 (se nästa avsnitt)
3. Visa frekvensband, tryck för att införa ändringar
4. Tid / Bluetooth™-status
5. Equalizerns standardinställningar: Tryck på standardinställningarna för att välja dem.
6. Ej tillämpligt
7. EQ-knapp, gå tillbaka till huvudmenyn

#### Obs:

Om equalizerns standardinställning väljs och ändras blir den en "anpassad" inställning automatiskt. De tidigare anpassade inställningarna skrivs över.

Equalizerns förinställda standardinställning ändras inte.

### Equalizerns skärm 2

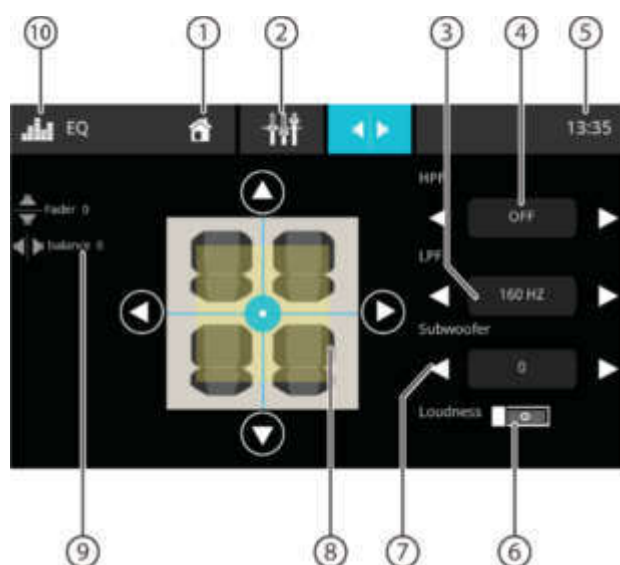

På equalizerns skärm 2 finns följande funktioner:

1. Home-knapp, gå tillbaka till huvudmenyn
2. Gå till equalizerns skärm 1 (se föregående avsnitt)
3. LPF kan ställas in med knapparna [◀] och [▶]
4. HPF kan ställas in med knapparna [◀] och [▶]
5. Tid / Bluetooth™-status
6. Påslagning och avstängning av funktionen Loudness [volyminställning]
7. Subwoofernivåer kan ställas in med knapparna [◀] och [▶]
8. Justering av balans och fader: Fördelning av ljudet kan ändras med knapparna [◀] och [▶] (balans) eller [▲] och [▼] (fader) eller: genom att trycka på en punkt i det visade passagerarutrymmet för att korrekt anpassa fördelning av ljudet.
9. Aktuellt värde på balans och fader
10. EQ-knapp, gå tillbaka till huvudmenyn

### Systeminställningar

#### Öppna systeminställningar

☛ Välj knappen Settings (inställningar) i huvudmenyn, (se kapitlet "Huvudmeny").

#### Inställningsskärm

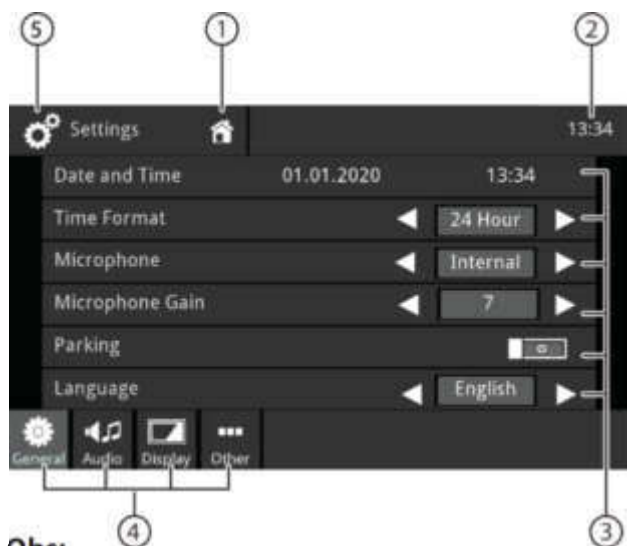

#### Obs:

Vid behov bläddra i listan för att komma åt önskad inställning.

På inställningsskärmen finns följande funktioner och information:

1. Home-knapp, gå tillbaka till huvudmenyn
2. Tid / Bluetooth™-status
3. Undermenyalternativ
4. Menyalternativ
5. Knapp Settings (inställningar), gå tillbaka till huvudskärmen

I Inställningsmenyn finns följande meny- och undermenyalternativ:

- **Allmänna:** Justering av apparatens allmänna inställningar:
  - Tid- och datuminställning
  - Inställning av tidsformat
  - Mikrofoninställningar
  - Inställningar av mikrofonförstärkning
  - Parkeringsinställningar
  - Språkinställningar
  - Inställning av knappljud
  - Inställning av knappar på ratten
- **Ljud:** Justering av ljudinställningar:
  - Equalizerinställningar
  - Subwooferinställningar/ Inställningar av subwooferförstärkare
  - Inställningar av källornas volym
- **Bildskärm:** Justering av bildskärmsinställningar:
  - Justering av ljusstyrka
  - Justering av dimmerläge (obs: för läget "auto" behövs en anslutning till bilbelysningens ingång)

- **Övriga:** Justering av andra inställningar:
  - Visning av information om apparatens programvara
  - Återställning av fabriksinställningar

### Externa enheter och minnen

#### Grundläggande information

- USB-minnen
- MP3-filer, filmer, bilder
- Filformat/-system: FAT / FAT32
- Format som stöds:
  - .mp3, .ogg, .flac, .wma, .wav, .mkv, .avi

#### Obs:

Möjlighet att spela upp filer kan bero på den använda programvaran för kodning eller de installerade ljud-/videokodekarna i digitala filformat. Företaget Blaupunkt kan inte garantera att utrustningen är kompatibel med varje fil.

#### USB-minne

Apparaten är utrustad med en USB-port.

- USB-porten på baksidan av apparaten.

#### Ansluta USB-minne

Ansluta ett USB-minne till ett USB-uttag.

Apparaten växlar till USB-läge automatiskt. Data läses av, uppspelning börjar från den första multimediala fil som apparaten känner igen.

#### Ta bort USB-minne

Stäng av bilstereon.

Ta bort ett USB-minne.



**Bluetooth®-källor**

Funktionen Bluetooth® möjliggör att para ihop apparaten med mobiltelefoner och multimediaspelare.

När en mobiltelefon är hopparad med apparaten kan du ringa telefonsamtal med hjälp av handsfree. Det är möjligt att få tillgång till den hopparade telefonens samtalshistorik och kontakter.

Om enheten som är ansluten via Bluetooth® hanterar funktionerna A2DP och AVRCP kan du spela upp musik från den och styra uppspelningen med hjälp av bilstereon.

**Ansluta en Bluetooth®-enhet första gången****Obs:**

Vid behov slå på Bluetooth®-funktion på en extern Bluetooth®-enhet först och kontrollera att den är synlig.

Välj knappen Settings (inställningar) i huvudmenyn, (se kapitlet "Huvudmeny").  
Välj alternativet Bluetooth.

**Obs:**

Vid behov slå på Bluetooth®-funktion först.

Välj alternativet "Devices Management" (hantering av enheter).

Tryck på "Add device" (lägg till en enhet).

Enheten kommer att kännas igen och visas på enhetslistan med sitt Bluetooth®-namn.

**Obs:**

Om Bluetooth®-enheten inte visas på enhetslistan ska en anslutning upprättas med hjälp av Bluetooth®-enheten.

- Apparaten kommer att kännas igen som "BLAUPUNKT" av den externa Bluetooth®-enheten.

- Använd apparatens PIN-kod för Bluetooth® för att upprätta anslutningen. Först ange en PIN-kod för Bluetooth® i Bluetooth-menyn i alternativet "Pairing Code" (parningskod) vid behov.

Tryck på enheten på enhetslistan.

Vid behov ange PIN-koden för Bluetooth i den externa Bluetooth®-enheten.

Den externa Bluetooth®-enheten har anslutits och är tillgänglig.

**Obs:**

PIN-koden för Bluetooth® kan ändras i Bluetooth-menyn alternativet i "Pairing Code" (parningskod).

**Hantering av Bluetooth®-enheter**

Välj knappen Settings (inställningar) i huvudmenyn, (se kapitlet "Huvudmeny").  
Välj alternativet Bluetooth.

**Obs:**

Vid behov slå på Bluetooth®-funktion först.  
Välj alternativet "Devices Management" (hantering av enheter).

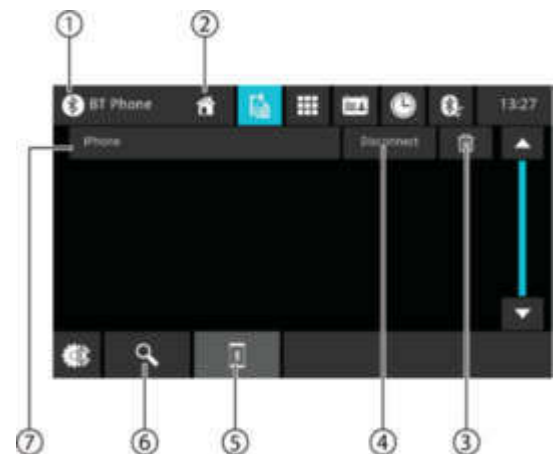

1. Bluetooth-knapp, gå tillbaka till huvudmenyn
2. Home-knapp, gå tillbaka till huvudmenyn
3. Knapp för borttagning av enhet
4. Knapp för borttagning
5. Knapp för parningslista
6. Knapp för sökning av enhet
7. Lista över hopparade enheter

För att koppla bort en enhet tryck på enhetens namn på listan och sedan tryck på kryssen. När du har bekräftat detta kopplas enheten bort.

### Analog radio

#### Starta uppspelning av radio

- ☛ Välj knappen Radio i huvudmenyn (se kapitlet "Huvudmeny").

Det visas radioskärmen (se nästa avsnitt) och uppspelningen startar.

#### Radioskärm



På radioskärmen finns följande funktioner och information:

1. Home-knapp, gå tillbaka till huvudmenyn
2. Fält med stationsinformation:
  - Aktuell frekvens / stationsnamn / radiotext
  - Aktuellt minnesbank för stationer
  - Frekvensskala

**Obs:**  
Tryck på frekvensskalan eller dra med fingret på den för att ändra frekvensen.

  - [▶] **Kort tryck:** stigande frekvensinställning
  - Långt tryck:** Frekvensen ökar stegvis
  - [◀] **Kort tryck:** fallande frekvensinställning
  - Långt tryck:** Frekvensen faller stegvis
3. Frekvensval
4. Tid / Bluetooth™-status
5. Tangentbord för att ange frekvensen direkt
6. Platser i den aktuella minnesbankens minne
  - Kort tryck:** Visar den sparade stationen
  - Långt tryck:** Sparar den inställda stationen

#### Obs:

Dra med fingret på listan över minnesbanker för att gå till nästa minnesbanker.

7. Förskanning av förinställda stationer för de aktuella radiofrekvensområdena
8. Påslagning/avstängning av funktionen TRAFFIC
9. Radioinställningar
10. Radioknapp, gå tillbaka till huvudmenyn

#### Inställningsmeny

På inställningsmenyn finns följande funktioner och inställningar:

- **RDS Alternative Frequency/ RDS AF:**  
Om funktionen RDS AF är på, växlar radion automatiskt till den starkaste frekvensen för den inställda stationen.
- **RDS Regional:**  
Slår på/stänger av det regionala RDS-läget. Om det regionala läget är aktivt växlar apparaten endast till den inställda stationens alternativfrekvens som sänder det samma regionala programmet.
- **RDS Time/ RDS CT:**  
Slår på stänger av RDS-tidsvisning. Om RDS CT är på ställs apparatens tid automatiskt med hjälp av den mottagna RDS-signalen.

## Digital radio DAB/DAB+

### Starta uppspelning av DAB

- ☛ Välj DAB-knappen i huvudmenyn (se kapitlet "Huvudmeny").  
Det visas DAB-skärmen (se nästa avsnitt) och uppspelningen startar.

### DAB-skärm



På DAB-skärmen finns följande funktioner och information:

1. Home-knapp, gå tillbaka till huvudmenyn
2. Fält med information om service (den aktuella servicens namn/extra DAB-information)
3. DAB-mottagningsstatus
4. Tid / Bluetooth™-status
5. Val av tjänst: Gränssnitt med löpare  
Kort tryck: Visar den sparade tjänsten  
Långt tryck: Sparar den aktuella tjänsten
6. [▶▶]Gå till nästa sparad tjänst  
[◀◀]Gå till föregående sparad tjänst
7. Öppna listan över tjänster
8. Skanna alla mottagna tjänster
9. DAB-knapp, gå tillbaka till huvudmenyn

Vid första start av funktionen DAB/DAB+ skannas frekvens automatiskt för att hitta tillgängliga tjänster (radiostationer). De tillgängliga tjänsterna läggs till på listan över tjänster.

De tillgängliga tjänsterna visas på listan över tjänster och kan väljas för att lyssna på.

### Obs:

Om det inte hittas någon station under skanning kontrollera DAB-antennen eller skanna igen på en annan plats.

## Uppspelning av multimedia

I detta kapitel beskrivs uppspelning av multimedia från anslutna enheter och minnen (USB, CarPlay, Android Music Player, Bluetooth™ Streaming, A/V).



### FARA!

### Risk för säkerhet till följd av uppspelning av filmer.

Användning av filmspelaren kan distrahera föraren från situationen på vägen och leda till allvarliga olyckor!

Använd inte filmuppspelningsfunktionen under bilkörning. För att använda den bör du stanna på en lämplig plats och använda enheten när fordonet är parkerat.

### Anmärkningar:

- Läs kapitlet "Externa enheter och minnen" för att ansluta eller sätta i enheter eller minnen.
- Inte alla minnen, enheter eller typer av anslutningar hanterar alla funktioner.

### Starta uppspelning av multimedia













- ☛ Välj önskat minne eller enhet i huvudmenyn (se kapitlet "Huvudmeny").  
Det visas en multimediaskärm (se nästa avsnitt) och uppspelning startar eller en multimediabläddrare öppnas (se kapitlet "Multimediabläddrare").

### Multimediaskärm



På multimediaskärmen finns följande funktioner och information:

1. Home-knapp, gå tillbaka till huvudmenyn

2. Fält med låtinformation:  
Ljuduppspelning: Information om en låt, t.ex. låtens namn, skapare och omslag (gäller inte A/V)  
Uppspelning av filmer/bilder  
**Obs:**
  - Låtinformationen (ID3-taggar) måste levereras av det anslutna minnet eller enheten.
  - Under uppspelning döljs menyraderna automatiskt efter ca. 3 sekunder. Tryck på bildskärmen för att visa menyraderna igen.
3. Ändra multimediatyp  
 [  ] Ljudspår  
 [  ] Film  
 När multimediatyp ändras öppnas multimediebläddraren automatiskt (se nästa avsnitt).
4. Ställ in upprepning / uppspelning av en slumpmässig låt  
 [  ] Stäng av upprepning av låten  
 [  ] Upprepa alla låtar i mappen  
 [  ] Upprepa den aktuella låten  
 [  ] Slå på upprepning av låten (alla filer)  
 [  ] Stäng av slumpmässig uppspelning (den aktuella mappen)  
 [  ] Slå på slumpmässig uppspelning (alla låtar)  
 [  ] Slå på slumpmässig uppspelning (alla låtar)
5. Tid / Bluetooth™-status
6. Uppspelningsprocess (gäller inte uppspelning av bilder):
  - Den löpande låtens nummer/antal låtar
  - Löpande tid
  - Fullständig tid
  - Förloppsrad**Obs:**  
 För att gå till en annan plats under den löpande uppspelningen tryck på förloppsraden och dra med fingret på den.
7. Styra uppspelning:
  - [  ] **Kort tryck:** Gå till nästa låt/DVD-segment  
Tryck på och håll: Snabb sökning framåt
  - [  ] Pausa/återuppta uppspelningen
  - [  ] **Kort tryck:** Gå till föregående låt/DVD-segment  
Tryck på och håll: Snabb sökning bakåt

8. Tryck på knappen för att anpassa equalizerns inställningar
9. Tryck på knappen för att visa låtlistan
10. USB-knapp, gå tillbaka till huvudmenyn

### Multimediebläddrare enligt typer och mappar

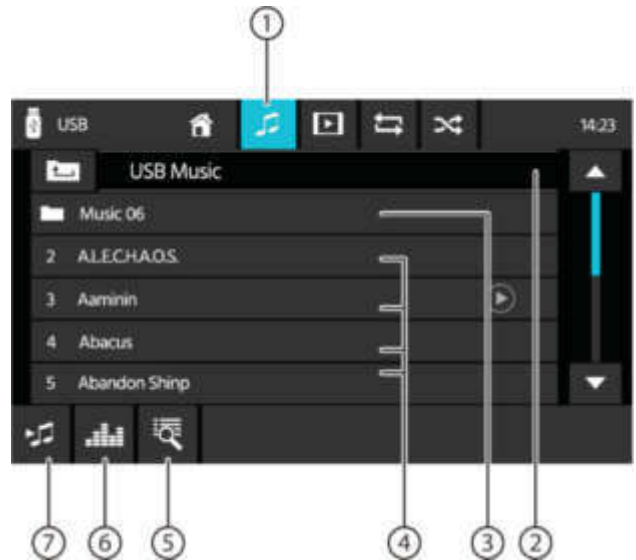

På skärmen för multimediebläddraren enligt typer och mappar finns följande funktioner och information:

1. Aktuell multimediatyp
2. Namn på den aktuella mappen
3. Öppna undermapp
4. Starta uppspelning av en låt
5. Öppna listan och sök
6. Equalizer-knapp: Inställningar för equalizer och ljudfördelning  
**Obs:**  
 Mer information om detta finns i kapitlet "Ljudinställningar".
7. Tryck på för att gå tillbaka till föregående sida



## Ringa telefonsamtal

### Gå till telefonen

☛ Välj knappen Phone (telefon) i huvudmenyn (se kapitlet "Huvudmeny").

### Tangentbordsskärm

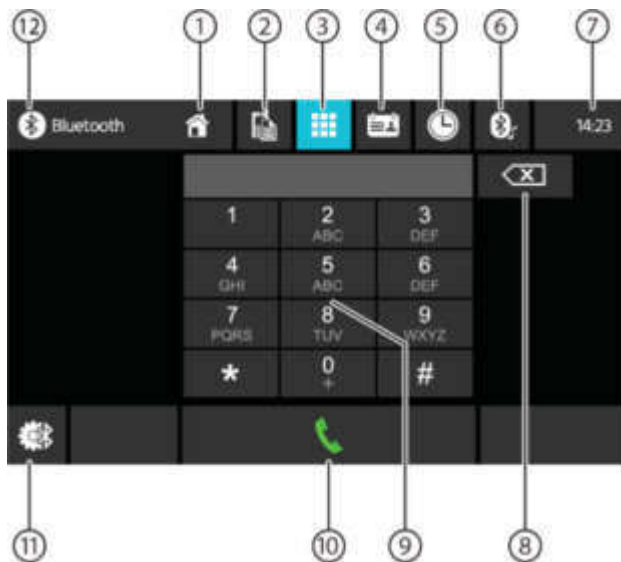

På tangentbordsskärmen finns följande funktioner och information:

#### Telefonskärmens allmänna funktioner:

1. Home-knapp, gå tillbaka till huvudmenyn
2. Gå till enhetskärm
3. Gå till tangentbordsskärm
4. Gå till kontakter
5. Gå till samtalshistorik
6. Gå till A2DP-lista
7. Tid / Bluetooth™-status
8. Korrigeringsknapp för att radera inlägg
9. Tangentbord för att ange tal
10. Knapp för att välja det angivna numret
11. Bluetooth-inställningar: Öppnar Bluetooth™-inställningar
12. Bluetooth-knapp, gå tillbaka till huvudmenyn

### Samtalshistorik



På skärmen för samtalshistorik finns följande funktioner och information:

1. En lista med de senast slagna numren/kontakterna med samtalets datum och tid  
Tryck på ett nummer/kontakt för att ringa upp det.
2. Det visas utgående/mottagna/missade samtal

### Kontakter

#### Obs:

Funktionen Kontakter innehåller alla telefonnummer som är sparade på telefonen.





På skärmen för kontakter eller favoritlistan finns följande funktioner och information:

1. Inlägg på kontaktlistan  
**Kort tryck:** Val av nummer/kontaktens nummer eller visning av nummer (om flera finns)
2. Synkronisering av kontakter: Kopierar kontakter som är sparade på telefonen till apparaten/uppdaterar kontakter i apparaten  
**Obs:** Kontakter från apparaten kan synkroniseras med kontakter som är sparade på telefonen **automatiskt** (se kapitlet "Systeminställningar", alternativet Bluetooth/Auto Phone Book Sync).
3. Bokstavsmeny: Går till den första bokstaven på kontaktlistan  
Visar ett tangentbord för att hitta namn på kontaktlistan

### Inkommande/utgående samtal



På skärmen för inkommande samtal finns följande funktioner och information:

1. Numeriskt tangentbord
2. Hantera telefonsamtal:
  - [  ] Avvisa samtal (inkommande samtal)
  - Avbryta samtal (utgående samtal)
  - Avsluta samtal (pågående samtal)
  - [  ] Ta emot samtal (inkommande samtal)
3. Växla telefonsamtal mellan apparaten och mobiltelefonen
4. Slå på/stäng av mikrofonen
5. Information om den uppringande
  - Kontaktnamn/den uppringande personens nummer (om tillgängligt)
  - Samtalets tid

### Funktion av SWC-ingång

För de flesta fordonen finns följande styrelement tillgängliga:

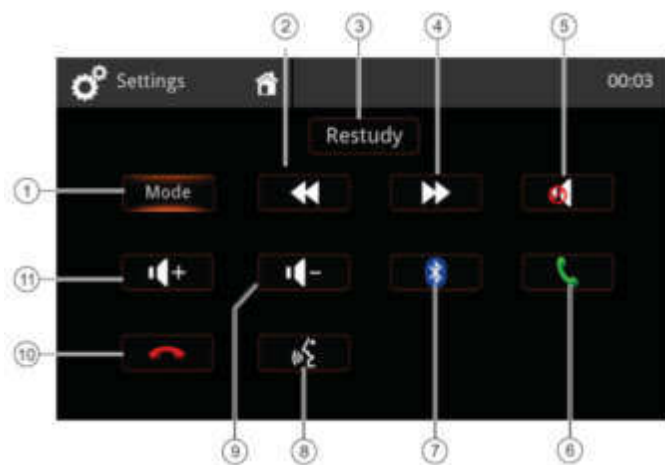

1. Mode (val av källa)
2. Sökning/Nästa låt/Nästa station (+)
3. Restudy – borttagning av alla inställningar
4. Sökning/Föregående låt/Föregående station (-)
5. Ljudavstängning
6. BT-anslutning/mottagning av anslutning
7. Bluetooth
8. Röstkommandon (telefon)
9. Volym ned (-)
10. Avslutande av BT-anslutning/ avvisande av anslutning
11. Volym upp (+)

För att ta reda på SWC-kommandon på din bils ratt, tryck kort på önskad knapp på ratten som ska kopplas med en belyst knapp på bildskärmen. Det visas värden som är uppmätta för denna knapp, vänta tills nästa knapp visas. Du kan lära dig alla knappar steg för steg eller välja en särskild knapp på bildskärmen och hoppa över de övriga knapparna.

#### Obs:

En extra koppling med styrning på bilens ratt är nödvändig för att använda SWC-funktionen – extra adaptrar kan behövas. Fråga din lokala återförsäljare om kompatibla tillbehör. Företaget Blaupunkt kan inte garantera kompatibilitet med rattens alla tillgängliga styrelement som finns på marknaden.

## Krav

- En Apple Lightning®-kabel med en USB-anslutning eller en högkvalitativ, godkänd USB-kabel
- iPhone® 5s eller nyare
- Slå på funktionen Siri® för att använda Apple CarPlay.

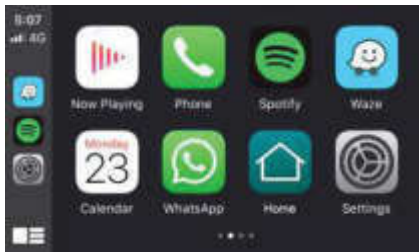

## Konfiguration av telefonen

### Innan du börjar:

1. Funktionerna Apple CarPlay® kan verka på ett annat sätt än på telefonen Apple iPhone®.
2. Vid användning av Apple CarPlay® kan det gälla avgifter för meddelanden och överföring av data. Information om detta kan du hitta hos din leverantör.
3. Apple CarPlay® baserar på telefonens funktion. Vid funktionsfel:
  - Stäng av alla applikationer och starta dem om eller
  - Vi rekommenderar att koppla bort telefonen och sedan ansluta den med den medföljande Apple Lightning-kabeln.
  - Slå på funktionen Siri® för att använda röstigenkänningsystemet Apple CarPlay.

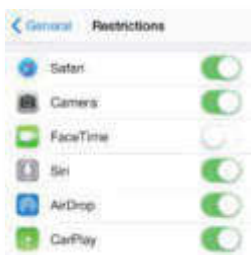

- I telefonen gå till **Inställningar > Allmänt > Begränsningar > CarPlay** för att få tillgång till CarPlay.



- I telefonen gå till **Inställningar > Allmänt > Siri** och kontrollera att alternativet Siri är på.

## Apparatens konfiguration

Ansluta iPhone till USB-porten i bilstereon.

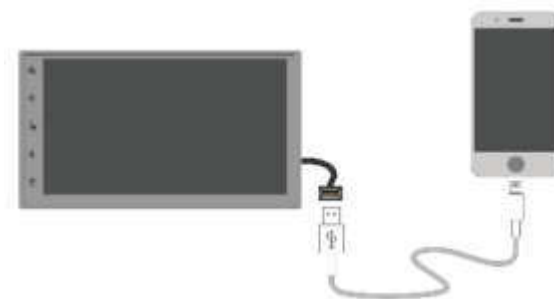

- När det visas ett meddelande på iPhone tryck på "Tillåt".
- Ikonen Apple **CarPlay®** blir nu aktiv i huvudmenyn.
- Tryck på ikonen **CarPlay®** på radios skärm.

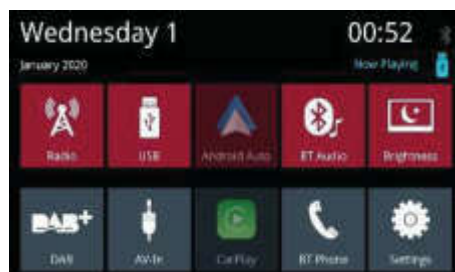

## Känd huvudskärm



1. Den senast använda appen
2. Home-knapp / Aktivera Siri
3. Appar
4. Tillbaka till huvudmeny
5. Sidindikator

Apple CarPlay använder funktionen Siri för många uppgifter, t.ex. för att skicka meddelanden, för uppringning och sökning/inställning av intressepunkter (POI)/målpunkter. Du kan börja en Siri-session på en valfri skärm genom att:

- Trycka på och hålla **Home-ikonen** på skärmen CarPlay, trycka på knappen för **röstkommandon** eller

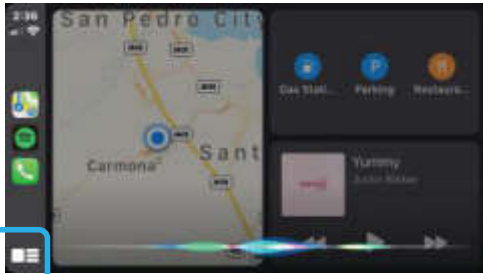

- Trycka på och hålla **MODE-knappen** på ratten, och sedan säga upp ett av de nedanstående kommandona:
  - "Text <Kontaktamn> "Jag ska ringa senare" för att skicka ett textmeddelande.
  - "Read text messages" för att läsa ett tillgängligt textmeddelande.
  - "Call <Kontaktamn>" för uppringning.
  - "Find <POI/Resmål>" för att hitta en intressepunkt (POI)/resmål.



**Knapp för röstkommandon**

**OBS:**

Kontrollera att funktionen Siri är på i telefonen (**gå till Inställningar > Allmänt > Siri**).



**MODE-knapp**

**Apple Music**



**Apple Maps**

- Bilstereon möjliggör användning av navigering med hjälp av Apple Maps eller en annan navigationsapp från ett annat företag (t.ex. Waze).

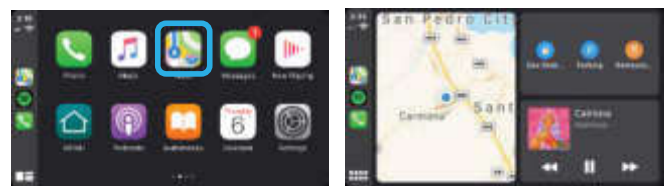

- Navigationsappen visar ett resmål och ruttalternativ.



En lista över appar som stöds av CarPlay kan du hitta på webbplatsen <http://www.apple.com/ios/carplay>. Kontrollera att telefonen har de nyaste versionerna av de övriga apparna från andra företag.



Vi rekommenderar att ansluta telefonen med hjälp av den medföljande Apple Lightning-kabeln.

**INFORMATION**

Beroende på användning kan Apple CarPlay tillgängliggöra vissa uppgifter om fordonet (t.ex. fordonets lokalisering, hastighet och andra driftförhållanden) för ansluten iPhone. Mer detaljer om hur Apple använder och hanterar data som skickas av CarPlay hittar du i Apples integritetspolicy. Du använder CarPlay på din egen risk och enligt CarPlays användningsvillkor som är en del av Apples iOS:s användningsvillkor som du samtycker till. CarPlays integritet med fordonet levereras "som det är" och kan inte garantera att CarPlays effektivitet och funktionalitet nu eller i framtiden pga. bl.a. ändringar i CarPlays/Apple iOS:s programvara, avbrott i tjänster, inkompatibilitet eller föråldrad utrustning eller programvara som är integrerad med fordonet. Med hänsyn till uppdateringar från tredje parter kan funktionaliteten ändras utan tidigare meddelande. CarPlay får användas endast i förhållanden som möjliggör säker användning.



## Hur du använder Android Auto® (om funktionen är tillgänglig)

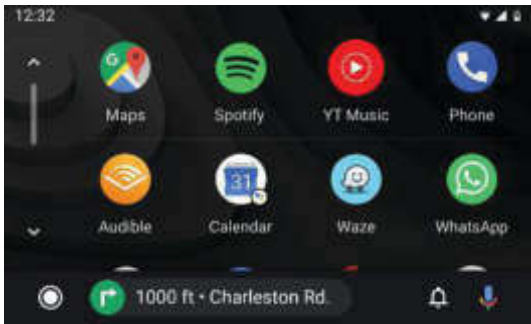

### Grundläggande krav

- För att använda Android Auto behöver du en telefon med Android-system i version 5.0 (Lollipop) eller nyare.
- För bättre effektivitet rekommenderar vi systemet Android 6.0 (Marshmallow) eller nyare.

För anslutning med fordonet behövs en högkvalitativ, godkänd USB-kabel.

### Konfiguration av telefonen

#### Innan du börjar:

- Android Autos® funktioner kan verka på ett annat sätt än på en telefon med Android®-system.
- Vid användning av Android Auto kan det gälla avgifter för meddelanden och överföring av data. Information om detta kan du hitta hos din leverantör.
- Android Auto baserar på telefonens funktion. Vid funktionsfel:
- Stäng alla appar och starta dem igen eller koppla bort telefonen och sedan ansluta den igen.
- Vi rekommenderar att använda en USB-kabel som medföljer telefonen.
- När funktionen Android Auto är aktiv är fordonets röstigenkänningsystem avstängt och det används röstfunktioner från Google® för att utföra kommandon.

### Enhetskonfiguration

- Slå på Bluetooth-funktionen i en telefon med Android-system och ansluta den till en USB-port.

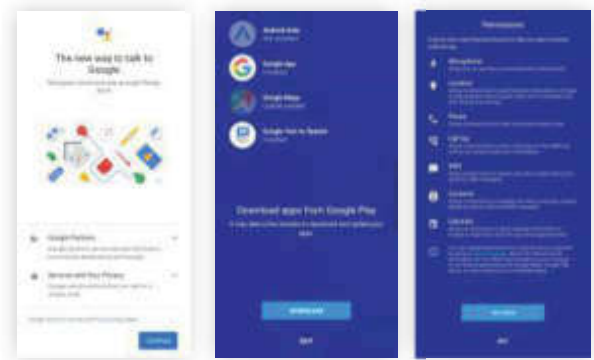

- Vid första anslutning ber telefonen om att **ladda ner appen Android Auto** och andra appar som behövs.
- Telefonen ber om att tillåta aktivering av alla behörigheter.

### Översikt

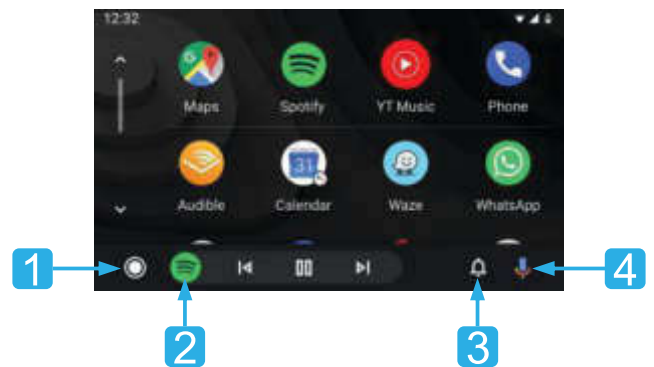

1. Home Android Auto-knapp
2. De senast använda apparna
3. Knapp för notifieringar
4. Aktivera Google Assistant™

### Google Assistant®

Android Auto använder Google Assistant® för många funktioner. Google Assistant® kan startas på radions skärmbild genom att:

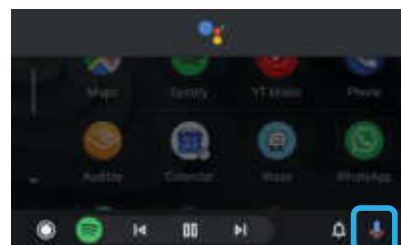

Mikrofonikon

- Trycka på **Mikrofonikonen** på Android Autos huvudskärm.

## Hur du använder Android Auto® (om funktionen är tillgänglig)

- Tryck på knappen för **röstkommandon** som finns på huvudenhetens högra sida eller



Knapp för röstkommandon

- Tryck länge på **Mode-knappen** på ratten och säg ett kommando: först börja med att säga "Hej Google" eller "Ok Google" och sedan säg ditt kommando, (t.ex. "Ok Google, vad står i kalendern idag?").

MODE-knapp



### Telefon

#### Ringa telefonsamtal

- Tryck på telefonikonen i Android Autos huvudmeny för att få tillgång till den senaste samtalshistoriken och kontaktlistan. Du kan även inleda ett röstkommando och sedan säga "Ok Google, ring till <Kontaktnamn>" eller "Välj <nummer>" för att ringa telefonsamtal.

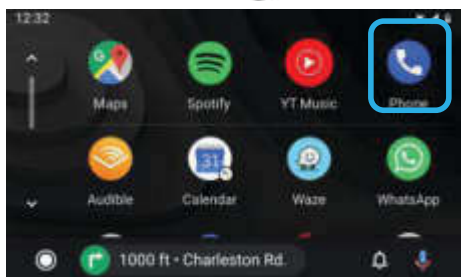

- Det räcker att trycka på den röda luren för att avsluta telefonsamtalet.

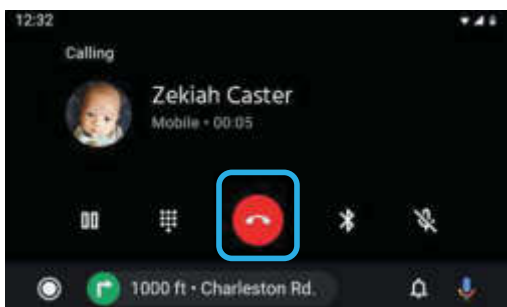

### Musik

#### Uppspelning av musik

Tryck på Google Play Music-appens ikon eller andra musikappar från andra företag (t.ex. Spotify).

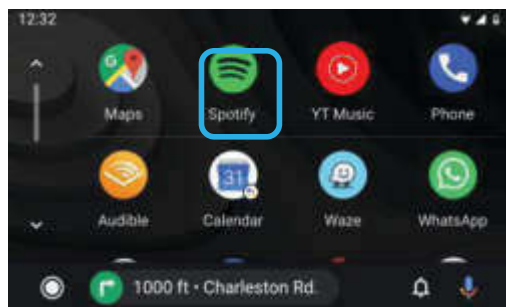

#### OBS:

Du kan hitta en lista över appar från andra företag som stöds på Android Autos webbplats med adressen <http://www.android.com/auto>

#### Hitta uppspelningslistor och låtar

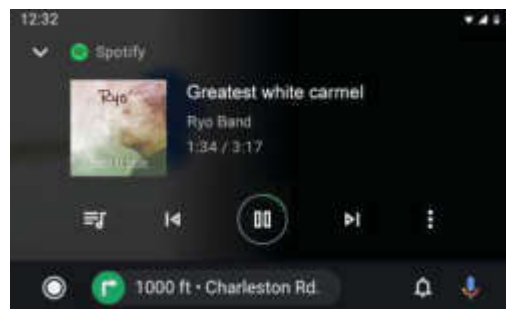

Tryck på **uppspelningskön** i appen för hantering av musik för att få tillgång till dina senaste uppspelningslistor, mixar och låtar i kön.

#### Tillgång till inställningar

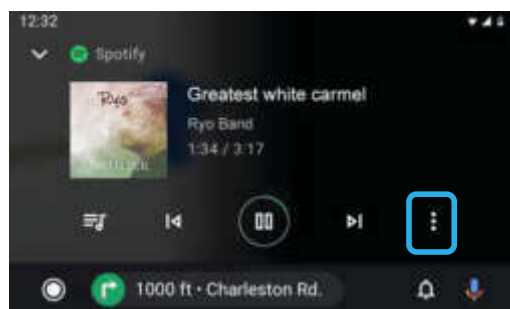

Tryck på **Inställningsikonen**, för att visa extra inställningar (gilla/ogilla m.m.). Inställningar kan vara olika beroende på appen.

### Navigation

#### Starta appen Kartor

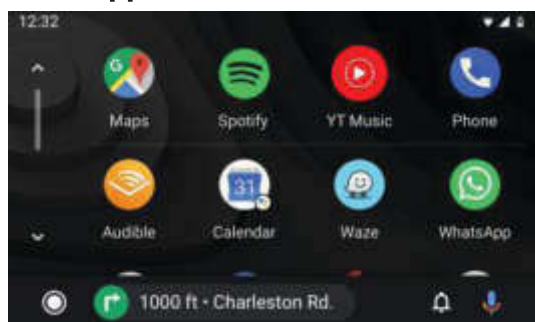

I Android Auto-appens huvudmeny tryck på **Kartikonen** för att få tillgång till Google Kartor eller andra navigationsappar från andra företag (t.ex. Waze).

### Navigation

Tryck på knappen för **röstkommandon** och sedan ange ett resmål (t.ex. Ok Google, navigera hem) eller POI för att stänga av Google-sökning.



Knapp för röstkommandon

Tryck på och håll **Mode-knappen** för att starta röstigenkänningsfunktion: Sök platser, fråga om trafikinformation för rutten eller ändra rutten.



### Ruttöversikt

På Google Kartor visas resmålet och ruttalternativ.

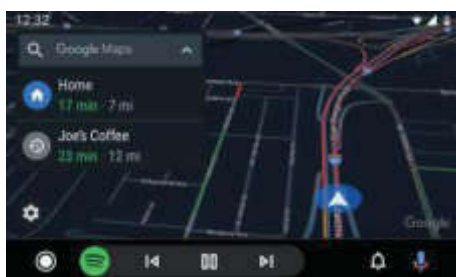

### INFORMATION

För Android Auto-systemet behöver Android Auto-appen som du kan ladda ner från Google Play-appen som är installerad på en smarttelefon med systemet Android Lollipop 5.0 eller nyare.

#### Varning:

Det kan vara olagligt att använda smarttelefonen på vissa sätt i respektive land – ta reda på och respektera alla begränsningar inom området. När du är osäker om du kan använda en viss funktion, använd den endast när bilen är parkerad. Använd endast de funktioner som är säkra att använda i rådande trafikförhållanden.

#### Starta Android Auto

Anslut en enhet som är kompatibel med Android Auto till bilstereon med hjälp av en USB-kabel. Appen Android Auto startar automatiskt eller du kan gå till den från huvudmenyn när som helst.

Obs: När en enhet som hanterar Android Auto-system är ansluten till bilstereon är den samtidigt ansluten via Bluetooth. Om det redan finns fem hopparade enheter visas ett meddelande med en fråga om enheten ska kopplas bort. Om du vill koppla bort enheten tryck på [Godkänn]. Om du vill ta bort en annan enhet tryck på [BT-inställningar] och ta bort enheten manuellt.

Obs: Om Android Auto-systemet är på under ett samtal via en telefon som inte är kompatibel med Android Auto, växlar Bluetooth-anslutningen till enheten som är kompatibel med Android Auto efter avslutat samtal.

Android Autos integritet med fordonet levereras "som det är" och kan inte garantera att Android Autos effektivitet och funktionalitet nu eller i framtiden pga. bl.a. ändringar i Android Autos / Android OS:s programvara, avbrott i tjänster, inkompatibilitet eller föråldrad utrustning eller programvara som är integrerad med fordonet. Med hänsyn till uppdateringar från tredje parter kan funktionaliteten ändras utan tidigare meddelande.

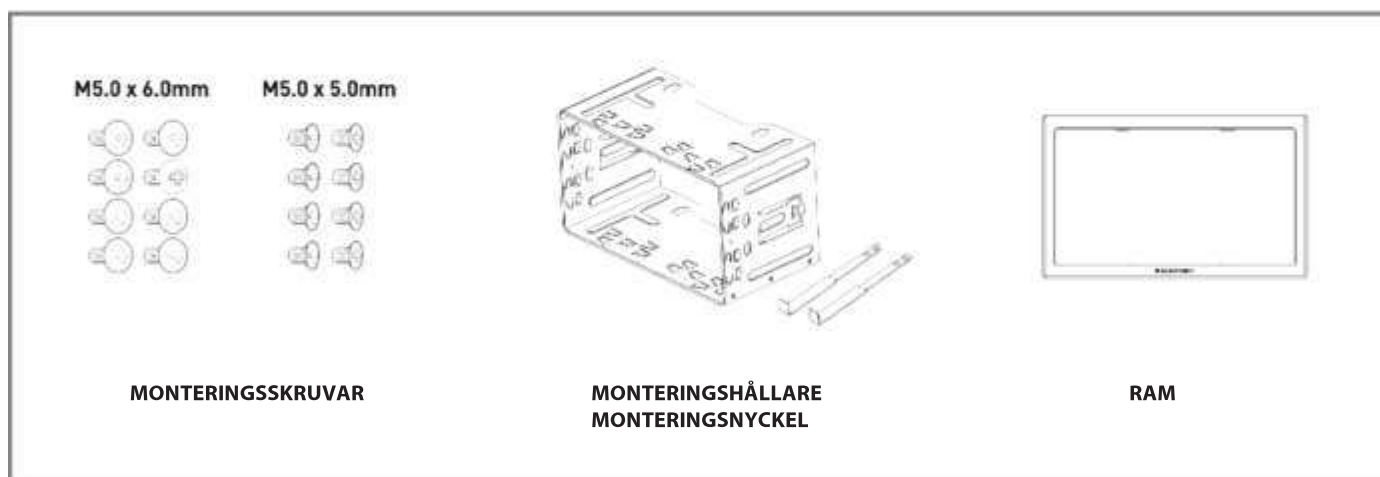
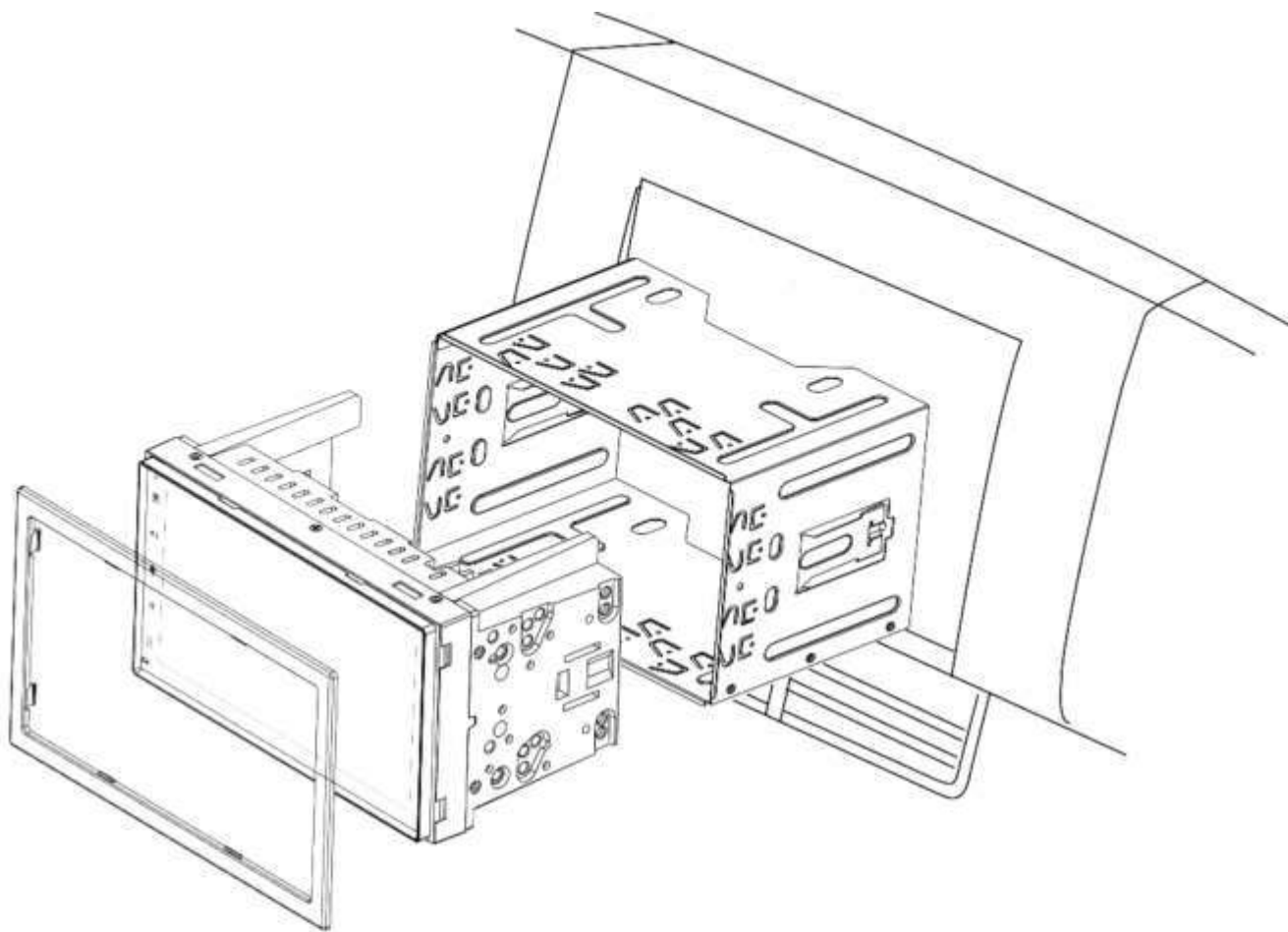

### Montering:

- Om du är osäker kontakta en lokal billjudsspecialist för att få hjälp med montering.
- Beroende på bil kan du behöva extra tillbehör, adaptrar och ramar. En lokal billjudsspecialist kan hjälpa användaren med montering.
- Monteringsfel kan orsaka skador på bilens eller apparatens elinstallation.



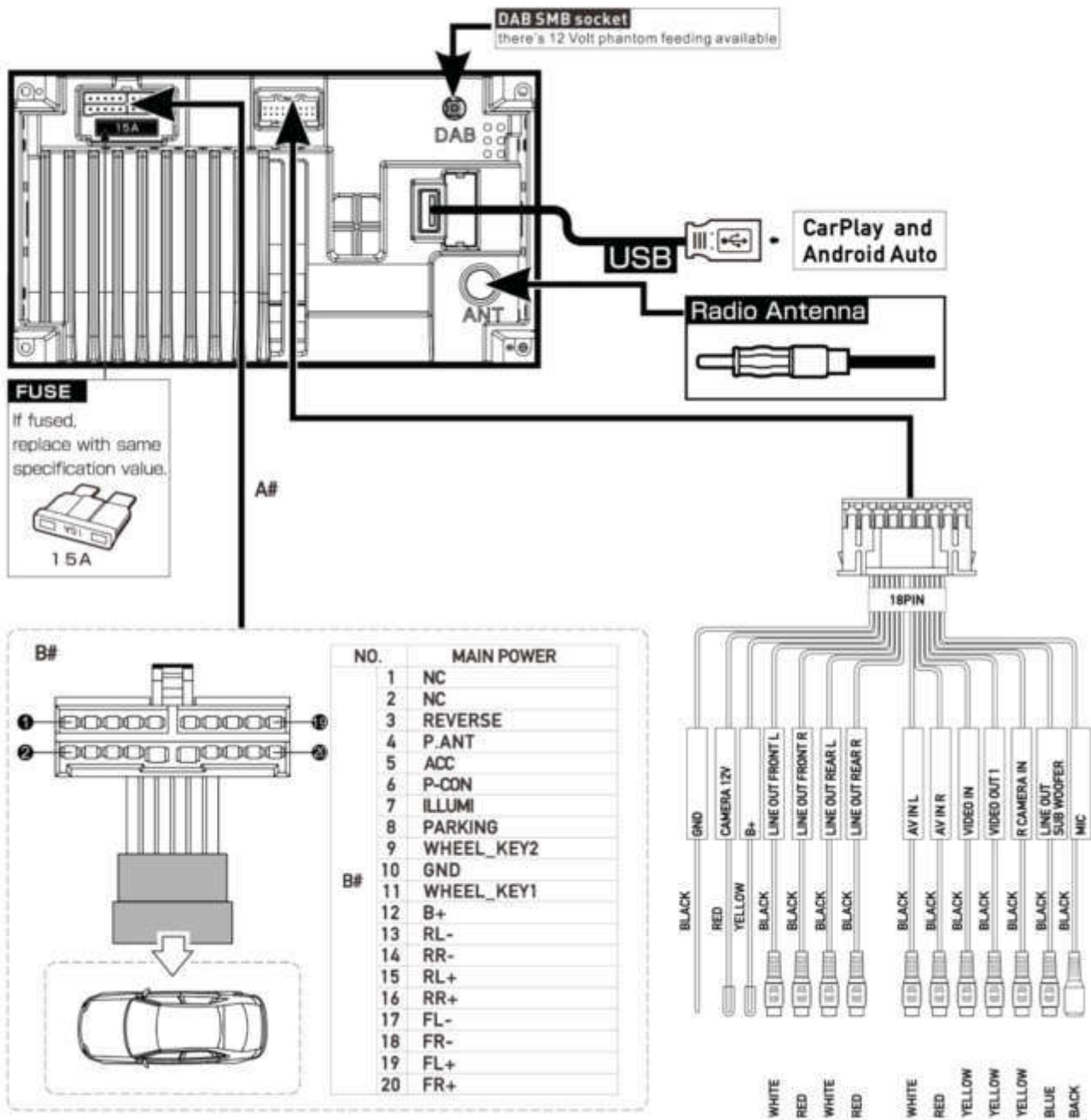

**Kopplingar:**

- REVERSE: en backningssignal från bilen som behövs för att slå på backkameran.
- P.ANT: Den aktiva antennens omkopplingsbara strömförsörjning (12 V / max. 200 mA)
- ACC: Tändningsignal
- P.CONT: Den externa förstärkarens omkopplingsbara strömförsörjning (12 V / max. 200 mA)
- ILLUMI: billjusuttag som behövs för dimmerläge "auto", bara DC 12 V, PWM-signal kan leda till att bildskärmen kommer att blinka!
- PARKING: Anslutning till den manuella bromsens signal
- WHEEL KEY: SWC-ingång (styrning från ratten)

**Kopplingar:**

- B+: Uteffekt (påslagen om ACC är påslagen) (12 V / max. 500 mA)
- CAMERA 12V: Strömförsörjning för kamera (påslagen om källkameran är aktiv) (12 V / max. 200 mA)
- DAB-fantomström (12 V / max. 100 mA)

**Obs:**





ACC ska vara ansluten för möjliggöra apparatens drift. Apparaten fungerar inte utan ACC. Ansluta inte ACC direkt till BATTERIET – det orsakar urladdning av batteriet. För att behålla alla inställningar och minne ska BATTERIET vara permanent anslutet.

Det finns några felexempel och möjliga åtgärder. Om problemen med apparaten kvarstår kontakt Blaupunkts specialåterförsäljare eller service. Vid problem anlita en fackman för kontrollera eller utföra montage. De flesta problem som kan uppstå framgår av anslutningsfel och felaktig hantering.

- **T.ex. kontrolllamporna för krockkudden tänds på bilens instrumentbrädan / hastighetsmätaren fungerar inte efter monteringen:**  
Apparaten har troligen anslutits felaktigt. Koppla bort bilens batteri omedelbart och stäng av radion. Monteringen ska utföras / kontrolleras av en fackman.
- **Vid högre volymnivåer stänger apparaten av helt eller bildskärmen blinkar:**  
Kontrollera strömkabelns diameter. Monteringen ska utföras / kontrolleras av en fackman.
- **Fjärrkontrollen fungerar inte:**  
Kontrollera att batterierna är korrekt isatta.  
Kontrollera batterierna.
- **Apparaten startar inte / apparaten reagerar inte på ACC:**  
Kontrollera att ACC / batteriet är korrekt anslutet.  
Kontrollera att apparaten är korrekt ansluten.  
Monteringen ska utföras / kontrolleras av en fackman. Obs: Apparaten fungerar endast om ACC är korrekt ansluten.
- **Apparaten tar inte emot eller radiosignaler eller mottagningen är dålig:** Kontrollera antennen för respektive mottagningsområde. Kontrollera om en adapter för fantomström behövs.
- **USB-, CD-, SD- eller andra databärare kan inte spelas upp av bilstereon:**  
Kontrollera om en annan databärare fungerar, formatera databäraren eller använd andra multimediafiler. Kontrollera kompatibla databärare i bruksanvisningen.
- **Ingen bild / inget ljud från kameran:**  
Kontrollera kamerans anslutning och inställningar av apparatens system. Du kan testa anslutningen genom att ansluta kameran till AV-IN-anslutningen och kontrollera om den fungerar då.
- **Filmer kan inte spelas upp:**  
Kontrollera att bromssignalen är korrekt ansluten. Dra i handbromsen för att slå på uppspelning av filmer.
- **Problem med Bluetooth-anslutning, t.ex. kontakterna visas inte, telefonen ansluter inte, du kan inte höra uppringaren:**  
Kontrollera om det finns tillgängliga uppdateringar av programvaran för telefonen eller radion. Koppla bort telefonen från bilstereon och radera den från listan i apparaten samt sedan upprätta en anslutning igen. Bekräfta alla behörigheter på telefonen genom att trycka på alternativet JA. Försök med en annan telefon.
- **Uppringaren hör mig inte:**  
Kontrollera anslutning av den externa mikrofonen. Kontrollera mikrofoninställningar i Bluetooth-inställningarna. Försök med en annan telefon.
- **Bildskärmen har små pixlar med felaktig eller ingen belysning:**  
Oavsett de mest noggranna och modernaste tillverkningsprocesserna är det tyvärr oundvikligt att s.k. pixelfel kan förekomma på LCD-displayer av tekniska skäl. De kan förekomma i början eller uppstå med tiden. Om de är få kan de inte vara en anledning till reklamation.
- **SUB-OUT eller dess alternativ på apparaten fungerar inte:** Kontrollera att subwoofern är korrekt ansluten till SUB-OUT-utgången i apparaten, annars fungerar alternativ i ljudinställningarna inte. Kontrollera att SUB-OUT-utgången är påslagen i inställningarna.
- **Felet / problemet anges inte här. Apparats funktion fungerar inte enligt förväntningar / apparaten fungerar inte enligt förväntningar:** Återställ apparaten till fabriksinställningarna. Kontrollera att programvaran är aktuell; du kan hitta den nyaste programvaran på vår hemsida.

290	<b>Στοιχεία ελέγχου συσκευής</b>	304	<b>Χρήση του Siri®</b>
291	<b>Στοιχεία ελέγχου – τηλεχειριστήριο</b>	304	Apple Music
292	<b>Οδηγίες ασφαλείας</b>	304	Apple Maps
292	Χρησιμοποιούμενα σύμβολα	305	<b>Υποστήριξη Android Auto®</b>
292	Οδική ασφάλεια	305	Βασικές απαιτήσεις
292	Γενικές οδηγίες ασφαλείας	305	Διαμόρφωση τηλεφώνου
292	Προβλεπόμενη χρήση	305	Διαμόρφωση συσκευής
293	<b>Συμβουλές καθαρισμού</b>	305	Επισκόπηση
293	<b>Οδηγίες απόρριψης</b>	305	Βοηθός Google
293	<b>Πεδίο εφαρμογής παράδοσης</b>	306	Μουσική
293	<b>Χειρισμός της συσκευής</b>	307	Άνοιγμα χαρτών
293	Ενεργοποίηση/απενεργοποίηση	308	<b>Οδηγίες εγκατάστασης</b>
293	Ένταση ήχου	309	<b>Διάγραμμα συνδεσμολογίας</b>
293	<b>Χειρισμός</b>	310	<b>Αντιμετώπιση προβλημάτων</b>
293	Οθόνη αφής		
294	Ρυθμίσεις στο μενού		
294	<b>Κύριο μενού</b>		
294	Άνοιγμα του κύριου μενού		
294	Οθόνη κύριου μενού		
295	<b>Ρυθμίσεις ήχου</b>		
295	Οθόνη ισοσταθμιστή 1		
295	Οθόνη ισοσταθμιστή 2		
295	<b>Ρυθμίσεις συστήματος</b>		
296	Άνοιγμα ρυθμίσεων συστήματος		
296	Οθόνη ρυθμίσεων		
296	<b>Εξωτερικές συσκευές και φορείς δεδομένων</b>		
296	Βασικές πληροφορίες		
296	Φορέας δεδομένων USB		
297	Πηγές Bluetooth®		
298	<b>Αναλογικό ραδιόφωνο (FM, AM)</b>		
298	Έναρξη αναπαραγωγής ραδιοφώνου		
298	Οθόνη ραδιοφώνου		
299	<b>Ψηφιακό ραδιόφωνο (DAB/DAB +)</b>		
299	Έναρξη αναπαραγωγής DAB		
299	Οθόνη DAB		
299	<b>Αναπαραγωγή πολυμέσων (USB, AV-IN, BT Audio)</b>		
299	Έναρξη αναπαραγωγής πολυμέσων		
299	Οθόνη πολυμέσων		
300	Πρόγραμμα περιήγησης πολυμέσων ανά είδος και		
301	φάκελο		
301	<b>Πραγματοποίηση κλήσεων</b>		
301	Μετάβαση στο τηλέφωνο		
301	Οθόνη πληκτρολογίου		
301	Λίστα κλήσεων		
302	Επαφές		
302	Εισερχόμενες/εξερχόμενες κλήσεις		
303	<b>Λειτουργία της εισαγωγής SWC</b>		
303	<b>Υποστήριξη CarPlay®</b>		
303	Απαιτήσεις		
303	Διαμόρφωση τηλεφώνου		
303	Διαμόρφωση συσκευής		
304	Οικεία αρχική οθόνη		



1. Διεπαφή χρήστη αφής
2. Κουμπί επαναφοράς  
Επαναφέρει τις εργοστασιακές ρυθμίσεις  
Προσοχή: Όλες οι εξατομικευμένες ρυθμίσεις θα διαγραφούν!
3.  Κουμπί (MENU)
4.  Κουμπί αύξησης της έντασης ήχου
5.  Κουμπί φωνητικών εντολών (για τηλέφωνο)
6.  Κουμπί μείωσης της έντασης ήχου
7.  Κουμπί λειτουργίας/σίγασης:  
Σύντομο πάτημα: Σίγαση της πηγής ήχου  
Παρατεταμένο πάτημα: Απενεργοποίηση της συσκευής
8. Εσωτερικό μικρόφωνο





1. Κουμπί λειτουργίας  
Ενεργοποίηση/απενεργοποίηση της συσκευής
2. Αύξηση έντασης ήχου
3. Συντονισμός/προηγούμενο κομμάτι
4. Επιβεβαίωση
5. Σίγαση
6. Μείωση έντασης ήχου
7. Κουμπί μνήμης 1-6
8. Επανάληψη
9. Αναπαραγωγή/παύση
10. Λήψη κλήσης
11. ΛΕΙΤΟΥΡΓΙΑ
12. Τερματισμός κλήσης
13. Τυχαίο κομμάτι
14. ΖΩΝΗ
15. Συντονισμός/επόμενο κομμάτι
16. Κουμπί ενεργοποίησης φωνής (για τηλέφωνο)

### Οδηγίες ασφάλειας

Αυτό το ραδιόφωνο κατασκευάστηκε σύμφωνα με τα τρέχοντα πρότυπα ανάπτυξης της τεχνολογίας και γενικά αναγνωρισμένες αρχές ασφαλείας.

Ωστόσο, η μη συμμόρφωση με τις οδηγίες ασφαλείας σε αυτές τις οδηγίες χρήσης μπορεί να συνδέεται με διάφορα είδη κινδύνων.

- Διαβάστε προσεκτικά ολόκληρες τις οδηγίες χρήσης πριν χρησιμοποιήσετε τη συσκευή αναπαραγωγής πολυμέσων του αυτοκινήτου.
- Οι οδηγίες χρήσης να φυλάσσονται σε μέρος όπου θα είναι προσβάσιμες σε όλους τους χρήστες ανά πάσα στιγμή.
- Εάν παραδώσετε τη συσκευή αναπαραγωγής πολυμέσων του αυτοκινήτου σε τρίτο πρόσωπο, φροντίστε να συμπεριλάβετε και αυτές τις οδηγίες χρήσης.

Επιπλέον, ακολουθήστε τις οδηγίες που αναφέρονται στις οδηγίες χρήσης των συσκευών που είναι συνδεδεμένες σε αυτήν συσκευή αναπαραγωγής πολυμέσων.

### Χρησιμοποιούμενα σύμβολα

Σε αυτές τις οδηγίες χρήσης χρησιμοποιούνται τα εξής σύμβολα:



**ΚΙΝΔΥΝΟΣ!**

Προειδοποίηση τραυματισμού



**ΚΙΝΔΥΝΟΣ!**

Προειδοποίηση υψηλής έντασης ήχου



Το σήμα CE επιβεβαιώνει τη συμμόρφωση με τις οδηγίες της ΕΕ.



Δείχνει το επόμενο βήμα

- Σημαίνει απαρίθμηση

### Οδική ασφάλεια

Τηρείτε τις ακόλουθες οδηγίες οδικής ασφάλειας:



**ΚΙΝΔΥΝΟΣ!**

**Κίνδυνος για την οδική ασφάλεια λόγω της χρήσης της συσκευής κατά την οδήγηση.**

Η χρήση της συσκευής κατά την οδήγηση μπορεί να αποσπάσει τον οδηγό από την κατάσταση στο δρόμο και να προκαλέσει σοβαρά ατυχήματα!

Πιο συγκεκριμένα, η χρήση των παρακάτω λειτουργιών επηρεάζει σημαντικά την προσοχή του οδηγού του οχήματος:

- αναπαραγωγή ταινιών,
- χρήση ενός συνδεδεμένου smartphone.

Μην χρησιμοποιείτε αυτές και οποιεσδήποτε πρόσθετες λειτουργίες που αποσπούν την προσοχή του οδηγού από την κατάσταση στο δρόμο και από την οδήγηση του οχήματος κατά την οδήγηση.

Για να χρησιμοποιήσετε αυτές τις λειτουργίες, σταματήστε σε ένα κατάλληλο μέρος και θέστε σε λειτουργία τη συσκευή ενώ το όχημα βρίσκεται σε στάση.

- Η χρήση της συσκευής δεν πρέπει να επηρεάζει την ασφαλή οδήγηση του οχήματος. Σε περίπτωση αμφιβολίας, σταματήστε σε ένα κατάλληλο μέρος και θέστε σε λειτουργία τη συσκευή ενώ το όχημα βρίσκεται σε στάση. Ο οδηγός δεν πρέπει να χρησιμοποιεί λειτουργίες που του αποσπάνε την προσοχή από την κατάσταση στο δρόμο (όπως αναπαραγωγή ταινιών, εισαγωγή προορισμού, ανάλογα με τις δυνατότητες της συσκευής).
- Ακολουθήστε τις οδηγίες πλοήγησης χωρίς να παραβείτε τους κανονισμούς κυκλοφορίας! Οι οδικές πινακίδες και οι κανονισμοί κυκλοφορίας υπερισχύουν πάντα από τις οδηγίες πλοήγησης.
- Χρησιμοποιείτε πάντα την ένταση σε μέτριο επίπεδο για να προστατεύσετε την ακοή σας και να ακούτε ηχητικά προειδοποιητικά σήματα (π.χ. από την αστυνομία). Εάν ο ήχος είναι σε σίγαση (π.χ. κατά την αλλαγή της πηγής ήχου), η αλλαγή της έντασης δεν ακούγεται. Μην αυξάνετε την ένταση όταν ο ήχος είναι σε σίγαση.

### Γενικές οδηγίες ασφάλειας

Τηρήστε τις ακόλουθες οδηγίες για να προστατευτείτε από τραυματισμούς:

Μην τροποποιείτε ούτε ανοίγετε τη συσκευή. Η συσκευή διαθέτει λέιζερ κατηγορίας 1 που μπορεί να προκαλέσει βλάβη στα μάτια.

### Προβλεπόμενη χρήση

Η συσκευή προορίζεται για εγκατάσταση και λειτουργία με την τάση 12 V του οχήματος και πρέπει να εγκατασταθεί στην υποδοχή συμβατή με το πρότυπο DIN. Πρέπει να τηρούνται τα όρια ισχύος της συσκευής. Τυχόν επισκευές και εγκατάσταση πρέπει να εκτελούνται από ειδικό.



### Οδηγίες εγκατάστασης

Μπορείτε να εγκαταστήσετε μόνοι σας τη συσκευή μόνο εάν έχετε εμπειρία στην εγκατάσταση συσκευών αναπαραγωγής πολυμέσων και γνώση ηλεκτρικών στα αυτοκίνητα. Για το σκοπό αυτό πρέπει να ακολουθείτε το διάγραμμα καλωδίωσης στο τέλος των οδηγιών χρήσης.

Η εγκατάσταση της συσκευής δεν πρέπει να δυσκολεύει ή να εμποδίζει τη λειτουργία οποιωνδήποτε αερόσακων, άλλων συσκευών ασφαλείας ή στοιχείων χειρισμού.

### Δήλωση συμμόρφωσης

Η εταιρεία Blaupunkt Competence Center Car Multimedia-Evo Sales GmbH δηλώνει με την παρούσα ότι η συσκευή πληροί τις βασικές απαιτήσεις και άλλες σχετικές διατάξεις της 2014/53/ΕΕ.

Η δήλωση συμμόρφωσης είναι διαθέσιμη στο Διαδίκτυο στη διεύθυνση [www.blaupunkt.com](http://www.blaupunkt.com).

### Συμβουλές καθαρισμού

Οι διαλύτες, τα μέσα καθαρισμού και τα λειαντικά, καθώς και τα σπρέι καθαρισμού ταμπλό και τα προϊόντα φροντίδας του πλαστικού μπορεί να περιέχουν συστατικά που μπορούν να βλάψουν την επιφάνεια της συσκευής.

Για τον καθαρισμό της συσκευής αναπαραγωγής πολυμέσων χρησιμοποιείτε μόνο ένα στεγνό ή ελαφρώς υγρό πανί.

### Οδηγίες απόρριψης

 Μην απορρίπτετε τη χρησιμοποιημένη συσκευή με τα οικιακά απορρίμματα!

Για να απορρίψετε τη συσκευή, το τηλεχειριστήριο και τις χρησιμοποιημένες μπαταρίες, παραδώστε σε σημείο συλλογής χρησιμοποιημένου εξοπλισμού.

### Πεδίο εφαρμογής παράδοσης

Το πεδίο εφαρμογής παράδοσης περιλαμβάνει:

- Συσκευή αναπαραγωγής πολυμέσων,
- Τηλεχειριστήριο,
- Εξωτερικό μικρόφωνο Bluetooth,
- Οδηγίες χρήσης,
- Πλαίσιο στήριξης,
- Σετ μικρών εξαρτημάτων,
- Αξεσουάρ εγκατάστασης,
- Καλώδια σύνδεσης.

### Χρήση

#### Οθόνη αφής

##### Σημαντική συμβουλή:

Μην χρησιμοποιείτε αιχμηρά ή σκληρά αντικείμενα, όπως στυλά ή στυλογράφοι, για να χειριστείτε την οθόνη αφής.

Η συσκευή είναι εξοπλισμένη με μια χωρητική οθόνη αφής που παρέχει τηλεχειρισμό (ανατρέξτε στην ενότητα «Στοιχεία ελέγχου» στην αρχή αυτών των οδηγιών χρήσης) και σας επιτρέπει να χειρίζεστε τη συσκευή.

##### Πάτημα της οθόνης

Ένα ελαφρύ άγγιγμα στην επιφάνεια της οθόνης είναι αρκετό για να ενεργοποιήσετε ένα στοιχείο ελέγχου, π.χ. ένα κουμπί. Δεν χρειάζεται να ασκήσετε πίεση στην επιφάνεια της οθόνης.

- **Σύντομο πάτημα:**  
Τα περισσότερα από τα στοιχεία ελέγχου ενεργοποιούνται με ένα σύντομο πάτημα στην επιφάνεια της οθόνης.
- **Παρατεταμένο πάτημα:**  
Ορισμένες λειτουργίες απαιτούν παρατεταμένο πάτημα. Για να το κάνετε αυτό, τοποθετήστε το δάχτυλό σας στην επιφάνεια της οθόνης για περίπου 1 δευτερόλεπτο.

##### Μετακίνηση / κύλιση

Ορισμένες λειτουργίες απαιτούν να σύρετε το δάχτυλό σας στην επιφάνεια της οθόνης, π.χ.

- κύλιση λίστες,
- μετακίνηση ρυθμιστικών.

Πατήστε στην επιφάνεια της οθόνης και τοποθετήστε το δάχτυλό σας πάνω της. Στη συνέχεια σύρετε το δάχτυλό σας στην επιφάνεια (χωρίς να το αφαιρέσετε από την οθόνη).

### Κύριο μενού

#### Άνοιγμα του κύριου μενού

➤ Πατήστε το κουμπί [  ]

#### Οθόνη κύριου μενού

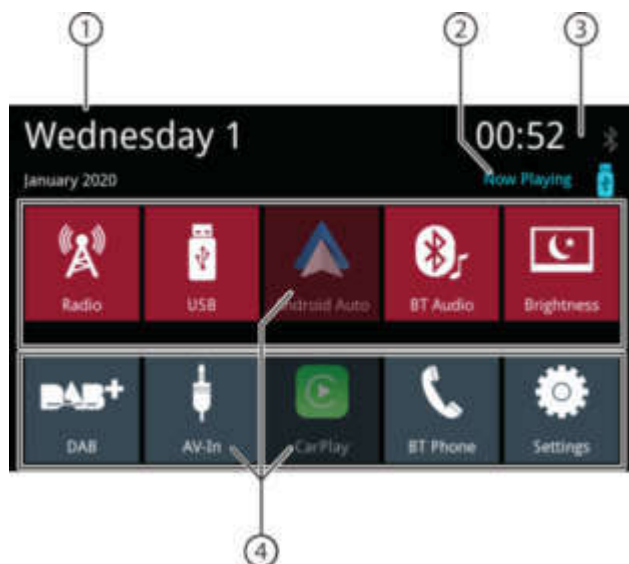

Στην οθόνη του κύριου μενού είναι διαθέσιμες οι ακόλουθες περιοχές και πληροφορίες:

1. Ημερομηνία
2. Πηγή του ήχου / βίντεο που αναπαράγεται
3. Χρόνος / κατάσταση Bluetooth™
4. Κουμπιά για πηγές ήχου. για να ενεργοποιήσετε την πηγή ήχου, πατήστε το κουμπί.

#### Οι ακόλουθες ενέργειες μπορούν να εκτελεστούν στο κύριο μενού:

- Η επιλογή πηγής ήχου μεταξύ Radio, DAB, USB, BT Audio, AV-In (δείτε τα σχετικά κεφάλαια στις οδηγίες χρήσης),
- Η επιλογή τηλεφώνου για να πραγματοποιήσετε μια κλήση (δείτε σχετικά κεφάλαια στις οδηγίες χρήσης),
- Η επιλογή Apple Car Play® ή Android Auto® (αυτό απαιτεί συμβατό τηλέφωνο με σύνδεση USB, δείτε τα σχετικά κεφάλαια στις οδηγίες χρήσης),
- Η αλλαγή της φωτεινότητας της οθόνης (πατήστε σύντομα το κουμπί) ή απενεργοποιήστε την οθόνη (πατήστε σύντομα το κουμπί (> 1 δευτερόλεπτο)). αγγίξτε το ξανά για να ενεργοποιήσετε την οθόνη.
- Το άνοιγμα της ενότητας ρυθμίσεων (δείτε τα σχετικά κεφάλαια στις οδηγίες χρήσης).
- Η επιλογή «now playing» για να ανοίξετε την πηγή ήχου που παίζει.

#### Μεταβείτε στην προηγούμενη οθόνη ή στο μενού υψηλότερου επιπέδου

➤ Αγγίξτε το κουμπί [  ].

ή:

➤ Αγγίξτε το κουμπί [  ].

#### Ρυθμίσεις στο μενού

##### Ενεργοποίηση / απενεργοποίηση επιλογών

➤ Για να ενεργοποιήσετε ή να απενεργοποιήσετε μια επιλογή, πατήστε στο αντίστοιχο στοιχείο ή σύμβολο στο μενού.

Ενεργοποιημένη:

Απενεργοποιημένη:

##### Ρύθμιση

Ορισμένες ρυθμίσεις μπορούν να γίνουν με τη χρήση του ρυθμιστικού.

➤ Πατήστε το επιθυμητό σημείο στο ρυθμιστικό ή σύρτε το δάχτυλό σας κατά μήκος του ρυθμιστικού.

##### Πρόσθετες ρυθμίσεις

Ορισμένες επιλογές προσφέρουν επιπλέον ρυθμίσεις.

➤ Για να ανοίξετε το μενού ρυθμίσεων, αγγίξτε το κουμπί [  ].



**Ρυθμίσεις ήχου**  
**Οθόνη ισοσταθμιστή 1**

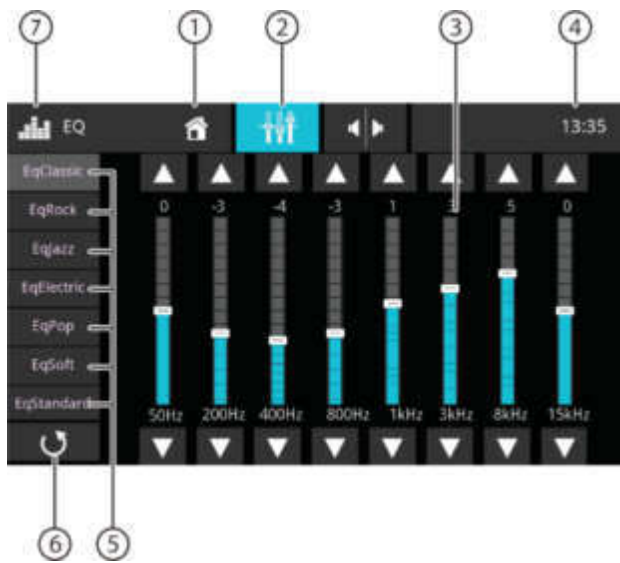

Οι ακόλουθες λειτουργίες είναι διαθέσιμες στην οθόνη ισοσταθμιστή 1:

1. Κουμπί Home, επιστροφή στο κύριο μενού
2. Μετάβαση στην οθόνη ισοσταθμιστή 2 (δείτε την επόμενη ενότητα)
3. Προβολή της ζώνης συχνοτήτων, πατήστε για να κάνετε αλλαγές
4. Χρόνος / κατάσταση Bluetooth™
5. Προεπιλογές ισοσταθμιστή: Πατήστε μια προεπιλογή για να την επιλέξετε.
6. Δεν αφορά.
7. Κουμπί EQ, επιστροφή στο κύριο μενού

**Προσοχή:**

Όταν επιλέγετε και αλλάζετε μια προεπιλογή ισοσταθμιστή, αυτή γίνεται αυτόματα μια «προσαρμοσμένη» ρύθμιση. Οι προηγούμενες προσαρμοσμένες ρυθμίσεις θα αντικατασταθούν.

Η αρχική προεπιλογή ισοσταθμιστή θα παραμείνει αμετάβλητη.

**Οθόνη ισοσταθμιστή 2**

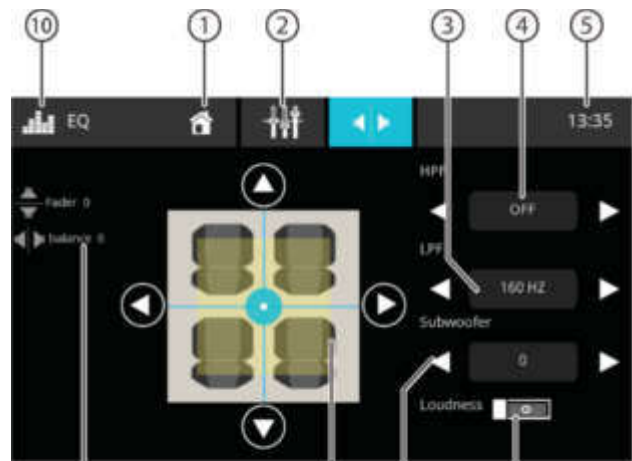

Οι ακόλουθες λειτουργίες είναι διαθέσιμες στην οθόνη ισοσταθμιστή 2:

1. Κουμπί Home, επιστροφή στο κύριο μενού
  2. Μετάβαση στην οθόνη ισοσταθμιστή 1 (δείτε την προηγούμενη ενότητα)
  3. Μπορείτε να ορίσετε το επίπεδο LPF χρησιμοποιώντας τα κουμπιά [◀] και [▶]
  4. Μπορείτε να ορίσετε το επίπεδο HRF χρησιμοποιώντας τα κουμπιά [◀] και [▶]
  5. Χρόνος / κατάσταση Bluetooth™
  6. Ενεργοποίηση ή απενεργοποίηση της λειτουργίας Loudness [ρύθμιση της έντασης ήχου]
  7. Τα επίπεδα του subwoofer μπορούν να ρυθμιστούν με τα κουμπιά [◀] και [▶]
- Προσοχή:** Το subwoofer πρέπει να είναι ενεργοποιημένο στις ρυθμίσεις ήχου για να μπορεί να γίνεται αλλαγή στα επίπεδα του.
8. Ρύθμιση ισορροπίας και βαθμιαίας εξασθένησης: Η κατανομή ήχου μπορεί να αλλάξει με χρήση των κουμπιών [◀] και [▶] (ισορροπία) ή [▲] και [▼] (βαθμιαία εξασθένηση)  
ή:  
Πιέστε ένα σημείο στην εμφανιζόμενη καμπίνα επιβατών για να ρυθμίσετε άμεσα την αντίστοιχη κατανομή ήχου.
  9. Τρέχουσα τιμή της ισορροπίας και της βαθμιαίας εξασθένησης
  10. Κουμπί EQ, επιστροφή στο κύριο μενού

## Ρυθμίσεις συστήματος

### Άνοιγμα ρυθμίσεων συστήματος

Στο κύριο μενού επιλέξτε το κουμπί Settings (ρυθμίσεις) (δείτε το κεφάλαιο «Κύριο μενού»).

### Οθόνη ρυθμίσεων

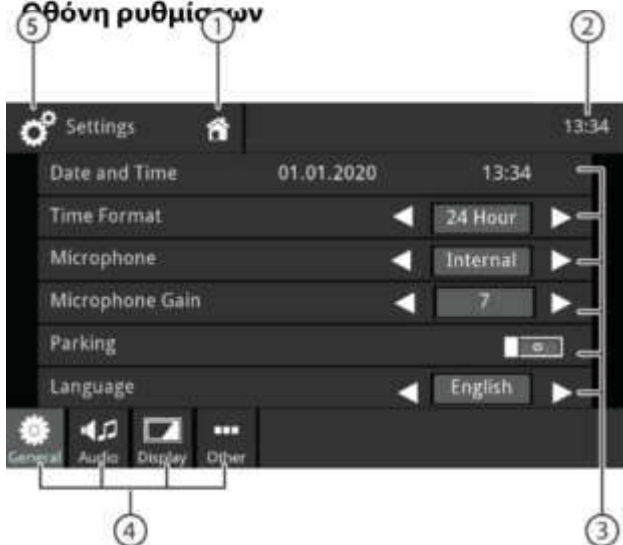

### Προσοχή:

Εάν είναι απαραίτητο, κυλίστε τη λίστα για να αποκτήσετε πρόσβαση στη ρύθμιση που θέλετε.

Η οθόνη ρυθμίσεων παρέχει τις ακόλουθες λειτουργίες και πληροφορίες:

1. Κουμπί Home, επιστροφή στο κύριο μενού
2. Χρόνος / κατάσταση Bluetooth™
3. Στοιχεία υπομενού
4. Στοιχεία μενού
5. Κουμπί Settings (ρυθμίσεις), επιστροφή στο κύριο μενού

Στο μενού Ρυθμίσεις είναι διαθέσιμα το ακόλουθο μενού και υπομενού:

- **Γενικά:** Εισαγωγή γενικών ρυθμίσεων συσκευής:
  - Ρυθμίσεις ημερομηνίας και ώρας
  - Ρυθμίσεις μορφής ώρας
  - Ρυθμίσεις μικροφώνου
  - Ρυθμίσεις ενίσχυσης μικροφώνου
  - Ρυθμίσεις στάθμευσης
  - Ρυθμίσεις γλώσσας
  - Ρυθμίσεις ήχου κουμπιών
  - Ρυθμίσεις κουμπιών τιμονιού
- **Ήχος:** Εισαγωγή ρυθμίσεων ήχου:
  - Ρυθμίσεις ισοσταθμιστή
  - Ρυθμίσεις subwoofer / ενίσχυσης του subwoofer
  - Ρυθμίσεις έντασης ήχου πηγής
- **Οθόνη:** Εισαγωγή ρυθμίσεων οθόνης:
  - Ρύθμιση φωτεινότητας
  - Ρυθμίσεις λειτουργίας εξασθένισης (σημείωση: η λειτουργία «αυτόματη» απαιτεί σύνδεση με την είσοδο των φώτων του αυτοκινήτου)

- **Υπόλοιπα:** Εισαγωγή άλλων ρυθμίσεων:
  - Εμφάνιση πληροφοριών σχετικά με το λογισμικό της συσκευής
  - Επαναφορά των εργοστασιακών ρυθμίσεων

## Εξωτερικές συσκευές και φορείς δεδομένων

### Βασικές πληροφορίες

- Φορέας δεδομένων USB
- Αρχεία MP3, ταινίες και εικόνες
- Μορφή / σύστημα αρχείων: FAT / FAT32
- Υποστηριζόμενες μορφές:
  - .mp3, .ogg, .flac, .wma, .wav, .mkv, .avi

### Προσοχή:

Η αναπαραγωγιμότητα των αρχείων μπορεί να εξαρτάται από το λογισμικό κωδικοποίησης που χρησιμοποιείται ή τους εγκατεστημένους κωδικοποιητές ήχου/βίντεο σε ψηφιακές μορφές κοντέινερ. Η εταιρεία Blaurunkt δεν μπορεί να εγγυηθεί τη συμβατότητα με κάθε διαθέσιμο αρχείο.

### Φορέας δεδομένων USB

Η συσκευή διαθέτει μία θύρα USB:

- Θύρα USB στο πίσω μέρος της συσκευής

### Σύνδεση φορέα δεδομένων USB

Τοποθετήστε το φορέα δεδομένων USB στην υποδοχή USB. Η συσκευή αυτόματα μεταβαίνει στη λειτουργία USB. Τα δεδομένα διαβάζονται, η αναπαραγωγή ξεκινά από το πρώτο αρχείο πολυμέσων που αναγνωρίζεται από τη συσκευή.

### Αφαίρεση του φορέα δεδομένων USB

Απενεργοποιήστε τη συσκευή αναπαραγωγής πολυμέσων.

Αφαιρέστε το φορέα δεδομένων USB.



### Πηγές Bluetooth®

Η λειτουργία Bluetooth® σας επιτρέπει να συνδέσετε κινητά τηλέφωνα και συσκευές αναπαραγωγής πολυμέσων με τη συσκευή σας. Μετά τη σύζευξη του κινητού σας τηλεφώνου με τη συσκευή, μπορείτε να πραγματοποιήσετε τηλεφωνικές κλήσεις χρησιμοποιώντας το ενσωματωμένο κιτ ανοιχτής ακρόασης. Είναι δυνατή η πρόσβαση στη λίστα των κλήσεων και των επαφών του συζευγμένου τηλεφώνου. Εάν η συσκευή που είναι συνδεδεμένη μέσω Bluetooth® υποστηρίζει τις λειτουργίες A2DP και AVRCP, μπορείτε να αναπαράγετε μουσική από την κεντρική μονάδα και να ελέγχετε την αναπαραγωγή.

### Σύνδεση συσκευής Bluetooth® για πρώτη φορά

#### Προσοχή:

Εάν είναι απαραίτητο, ενεργοποιήστε πρώτα τη λειτουργία Bluetooth® στην εξωτερική συσκευή Bluetooth® και βεβαιωθείτε ότι είναι ορατή. Στο κύριο μενού επιλέξτε το κουμπί Settings (ρυθμίσεις) (δείτε το κεφάλαιο «Κύριο μενού»). Επιλέξτε την επιλογή Bluetooth.

#### Προσοχή:

Εάν είναι απαραίτητο, ενεργοποιήστε πρώτα τη λειτουργία Bluetooth®. Επιλέξτε το Devices Management (διαχείριση συσκευών). Πατήστε Add device (προσθήκη συσκευής). Η συσκευή αναγνωρίζεται και εμφανίζεται στη λίστα συσκευών με το όνομα Bluetooth®.

#### Προσοχή:

Εάν η συσκευή Bluetooth® δεν εμφανίζεται στη λίστα συσκευών, συνδεθείτε χρησιμοποιώντας τη συσκευή Bluetooth®:

- Η συσκευή πρέπει να αναγνωρίζεται ως «BLAUPUNKT» από την εξωτερική συσκευή Bluetooth®.

- Κατά τη δημιουργία σύνδεσης, πρέπει να χρησιμοποιείται ο κωδικός PIN της συσκευής Bluetooth®. Εάν είναι απαραίτητο, πρέπει πρώτα να ορίσετε ένα PIN Bluetooth® στο μενού Bluetooth στην ενότητα Pairing Code (κωδικός σύζευξης).

Πατήστε στην καταχώριση συσκευής στη λίστα συσκευών.

Εάν απαιτείται, εισαγάγετε έναν κωδικό PIN Bluetooth στην εξωτερική συσκευή Bluetooth®.

Έχει συνδεθεί μια εξωτερική συσκευή Bluetooth® και είναι διαθέσιμη.

#### Προσοχή:

Ο κωδικός PIN Bluetooth® μπορεί να αλλάξει στο μενού Bluetooth στην ενότητα Pairing Code (Κωδικός σύζευξης)

### Διαχείριση συσκευών Bluetooth®

Στο κύριο μενού επιλέξτε το κουμπί Settings (ρυθμίσεις) (δείτε το κεφάλαιο «Κύριο μενού»). Επιλέξτε την επιλογή Bluetooth.

#### Προσοχή:

Εάν είναι απαραίτητο, ενεργοποιήστε πρώτα τη λειτουργία Bluetooth®. Επιλέξτε το Devices Management (διαχείριση συσκευών).

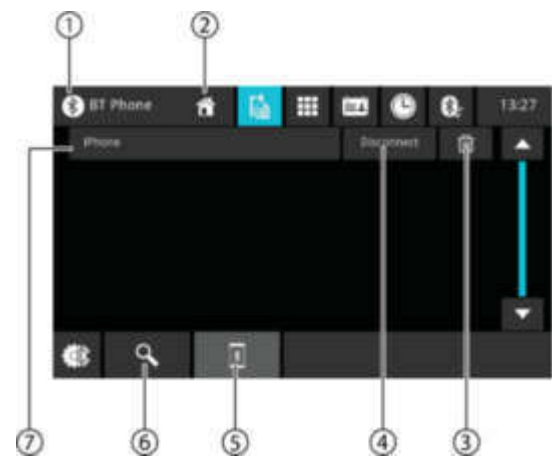

1. Κουμπί Bluetooth, επιστροφή στο κύριο μενού
2. Κουμπί Home, επιστροφή στο κύριο μενού
3. Κουμπί αφαίρεσης συσκευής
4. Κουμπί αποσύνδεσης
5. Κουμπί λίστας σύζευξης
6. Κουμπί αναζήτησης συσκευής
7. Λίστα συζευγμένων συσκευών

Για να αποσυνδέσετε μια συσκευή, πατήστε το όνομα της συσκευής στη λίστα και μετά πατήστε

## Αναλογικό ραδιόφωνο (FM, AM)

### Αναλογικό ραδιόφωνο

#### Έναρξη αναπαραγωγής ραδιοφώνου

➤ Στο κύριο μενού επιλέξτε το κουμπί Radio (δείτε το κεφάλαιο «Κύριο μενού»).

Εμφανίζεται η οθόνη της συσκευής αναπαραγωγής πολυμέσων (δείτε την επόμενη ενότητα) και ξεκινά η αναπαραγωγή.

#### Οθόνη ραδιοφώνου

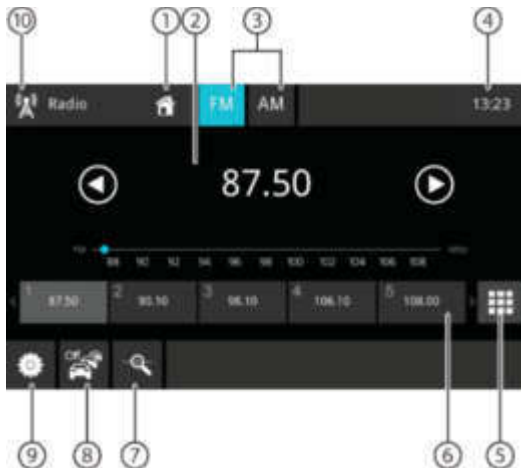

Η οθόνη ραδιοφώνου παρέχει τις ακόλουθες λειτουργίες και πληροφορίες:

1. Κουμπί Home, επιστροφή στο κύριο μενού
2. Πεδίο πληροφοριών για το σταθμό:
  - Τρέχουσα συχνότητα / όνομα σταθμού / ραδιοφωνικό κείμενο
  - Τρέχουσα τράπεζα μνήμης σταθμού
  - Κλίμακα συχνότητας

#### Προσοχή:

Για να αλλάξετε τη συχνότητα, πατήστε ή σύρετε το δάχτυλό σας κατά μήκος της κλίμακας συχνότητας.

[▶] Σύντομο πάτημα: αυξάνων συντονισμός

Παρατεταμένο πάτημα: Αύξηση της

συχνότητας σε βήματα

[◀] Σύντομο πάτημα: φθίνων συντονισμός

Παρατεταμένο πάτημα: Μείωση της

συχνότητας σε βήματα

3. Επιλογή της ζώνης ραδιοκυμάτων
4. Χρόνος / κατάσταση Bluetooth™
5. Πληκτρολόγιο για άμεση εισαγωγή συχνότητας
6. Θέσεις μνήμης της τρέχουσας τράπεζας μνήμης  
Σύντομο πάτημα: Καλεί έναν αποθηκευμένο σταθμό  
Παρατεταμένο πάτημα: Αποθηκεύει τον καθορισμένο σταθμό

#### Προσοχή:

Σύρετε το δάχτυλό σας στη λίστα τραπεζών μνήμης για να μεταβείτε στις επόμενες τράπεζες μνήμης.

7. Προ-σάρωση προεπιλεγμένων σταθμών της τρέχουσας ζώνης ραδιοκυμάτων
8. Ενεργοποίηση/απενεργοποίηση της λειτουργίας TRAFFIC
9. Ρυθμίσεις ραδιοφώνου
10. Κουμπί Radio, επιστροφή στο κύριο μενού

#### Μενού ρυθμίσεων

Η οθόνη ρυθμίσεων παρέχει τις ακόλουθες λειτουργίες και πληροφορίες:

- **RDS Alternative Frequency/ RDS AF:**  
Εάν η λειτουργία RDS AF είναι ενεργοποιημένη, η συσκευή μεταβαίνει αυτόματα στην ισχυρότερη συχνότητα του καθορισμένου σταθμού.
- **RDS Regional:**  
Ενεργοποιεί/απενεργοποιεί την περιφερειακή λειτουργία RDS. Εάν η τοπική λειτουργία είναι ενεργοποιημένη, η συσκευή αλλάζει μόνο σε εναλλακτικές συχνότητες του καθορισμένου σταθμού που μεταδίδουν το ίδιο περιφερειακό πρόγραμμα.
- **RDS Time/ RDS CT:**  
Ενεργοποίηση/απενεργοποίηση της οθόνης ώρας RDS
- Όταν η λειτουργία RDS CT είναι ενεργοποιημένη, ο χρόνος στη συσκευή ρυθμίζεται αυτόματα από το ληφθέν σήμα RDS.



## Ψηφιακό ραδιόφωνο (DAB/DAB +)

### Έναρξη αναπαραγωγής DAB

- Στο κύριο μενού επιλέξτε το κουμπί DAB (δείτε το κεφάλαιο «Κύριο μενού»).
- Εμφανίζεται η οθόνη DAB (δείτε την επόμενη ενότητα) και ξεκινά η αναπαραγωγή.

### Οθόνη DAB



Η οθόνη DAB παρέχει τις ακόλουθες λειτουργίες και πληροφορίες:

1. Κουμπί Home, επιστροφή στο κύριο μενού
2. Πεδίο πληροφοριών για την υπηρεσία (όνομα της τρέχουσας υπηρεσίας/πρόσθετες πληροφορίες DAB)
3. Κατάσταση λήψης DAB
4. Χρόνος / κατάσταση Bluetooth™
5. Επιλογή υπηρεσίας: Διεπαφή με ρυθμιστικό Σύντομο πάτημα: Καλεί έναν αποθηκευμένο σταθμό Παρατεταμένο πάτημα: Αποθηκεύει την τρέχουσα υπηρεσία
6. [▶▶] Μετάβαση στην επόμενη αποθηκευμένη υπηρεσία
6. [◀◀] Μετάβαση στην προηγούμενη αποθηκευμένη υπηρεσία
7. Άνοιγμα της λίστας υπηρεσιών
8. Σάρωση όλων των ληφθέντων υπηρεσιών
9. Κουμπί DAB, επιστροφή στο κύριο μενού

Όταν το DAB/DAB+ ενεργοποιηθεί για πρώτη φορά, θα πραγματοποιηθεί αυτόματη σάρωση ζώνης για την εύρεση διαθέσιμων υπηρεσιών (ραδιοφωνικούς σταθμούς). Οι διαθέσιμες υπηρεσίες θα προστεθούν στη λίστα των υπηρεσιών.

Οι διαθέσιμες υπηρεσίες εμφανίζονται στη λίστα υπηρεσιών και μπορούν να επιλεγούν για ακρόαση.

### Προσοχή:

Εάν η σάρωση έχει ολοκληρωθεί χωρίς να βρεθεί κανένας σταθμός, ελέγξτε την κεραία DAB ή πραγματοποιήστε ξανά σάρωση από διαφορετική τοποθεσία.

### Αναπαραγωγή πολυμέσων

Αυτό το κεφάλαιο περιγράφει την αναπαραγωγή πολυμέσων από συνδεδεμένες συσκευές και φορείς δεδομένων (USB, CarPlay, Android Music Player, Bluetooth™ Streaming, A/V).



### ΚΙΝΔΥΝΟΣ!

**Κίνδυνος οδικής ασφάλειας λόγω αναπαραγωγής ταινιών.**

Η χρήση της συσκευής αναπαραγωγής ταινιών κατά την οδήγηση μπορεί να αποσπάσει τον οδηγό από την κατάσταση στο δρόμο και να προκαλέσει σοβαρά ατυχήματα!

Μην χρησιμοποιείτε τη λειτουργία αναπαραγωγής ταινιών κατά την οδήγηση. Για να τη χρησιμοποιήσετε, σταματήστε σε κατάλληλο μέρος και θέστε σε λειτουργία τη συσκευή ενώ το όχημα βρίσκεται σε στάση.

### Παρατηρήσεις:

- Για σύνδεση ή εισαγωγή συσκευών και φορέων δεδομένων, ανατρέξτε στο κεφάλαιο «Εξωτερικές συσκευές και φορείς δεδομένων».
- Δεν υποστηρίζουν όλα τα μέσα, οι συσκευές ή οι τύποι σύνδεσης όλες τις λειτουργίες.

### Έναρξη αναπαραγωγής πολυμέσων

- Επιλέξτε τον επιθυμητό φορέα δεδομένων ή συσκευή στο κύριο μενού (βλ. κεφάλαιο «Κύριο μενού»).
- Εμφανίζεται η οθόνη πολυμέσων (βλ. επόμενη ενότητα) και ξεκινά η αναπαραγωγή ή ανοίγει το πρόγραμμα περιήγησης πολυμέσων (βλ. κεφάλαιο «Πρόγραμμα περιήγησης πολυμέσων»).

### Οθόνη πολυμέσων



Η οθόνη πολυμέσων παρέχει τις ακόλουθες λειτουργίες και πληροφορίες:

1. Κουμπί Home, επιστροφή στο κύριο μενού

## Αναπαραγωγή πολυμέσων

2. Πεδίο πληροφοριών για το κομμάτι:  
Αναπαραγωγή ήχου: Πληροφορίες για το κομμάτι, όπως όνομα κομματιού, καλλιτέχνης και εξώφυλλο (δεν ισχύει για A/V)  
Αναπαραγωγή ταινιών/εικόνων  
**Προσοχή:**
  - Οι πληροφορίες κομματιού (ετικέτες ID3) πρέπει να παρέχονται από το συνδεδεμένο φορέα δεδομένων ή τη συσκευή.
  - Κατά την αναπαραγωγή εικόνων, οι γραμμές μενού αποκρύπτονται αυτόματα μετά από περίπου 3 δευτερόλεπτα. Για να εμφανίσετε ξανά τις γραμμές μενού, αγγίξτε την οθόνη.
3. Αλλαγή του είδους πολυμέσων
  - [🎵] Μουσική επένδυση
  - [🎬] ΤαινίαΌταν αλλάζετε το είδος πολυμέσων, το πρόγραμμα περιήγησης πολυμέσων θα ανοίξει αυτόματα (δείτε την επόμενη ενότητα).
4. Ρυθμίσεις επανάληψης κομματιού/τυχαίας αναπαραγωγής κομματιού
  - [🔇] Απενεργοποίηση επανάληψης κομματιού
  - [🔁] Επανάληψη όλων των κομματιών
  - [🔁] Επανάληψη τρέχοντος κομματιού
  - [🔁] Ενεργοποίηση επανάληψης κομματιού (όλα τα αρχεία)
  - [🔍] Απενεργοποίηση τυχαίας αναπαραγωγής
  - [🔍] Ενεργοποίηση τυχαίας αναπαραγωγής (τρέχων φάκελος)
  - [🔍] Ενεργοποίηση τυχαίας αναπαραγωγής (όλα τα κομμάτια)
5. Χρόνος / κατάσταση Bluetooth™
6. Η διαδικασία αναπαραγωγής (δεν ισχύει για την αναπαραγωγή εικόνων):
  - Αριθμός τρέχοντος κομματιού/αριθμός κομματιών
  - Η τρέχουσα ώρα
  - Συνολικός χρόνος
  - Γραμμή προόδου**Προσοχή:**

Για να μεταβείτε σε διαφορετικό σημείο κατά την τρέχουσα αναπαραγωγή, πατήστε ή σύρετε το δάχτυλό σας στη γραμμή προόδου.
7. Έλεγχος αναπαραγωγής:
  - [⏩] Σύντομο πάτημα: Μετάβαση στο επόμενο κομμάτι/τμήμα DVD  
Πάτημα και κράτηση πατημένου Γρήγορη αναζήτηση προς τα εμπρός
  - [⏸] Παύση/συνέχιση αναπαραγωγής
  - [⏪] Σύντομο πάτημα: Μετάβαση στο προηγούμενο κομμάτι/τμήμα DVD  
Πάτημα και κράτηση πατημένου Γρήγορη αναζήτηση προς τα πίσω

8. Πατήστε το κουμπί για να προσαρμόσετε τις ρυθμίσεις του ισοσταθμιστή
9. Πατήστε το κουμπί για να εμφανιστεί η λίστα κομματιών
10. Κουμπί USB, επιστροφή στο κύριο μενού

### Πρόγραμμα περιήγησης πολυμέσων ανά είδος και φάκελο

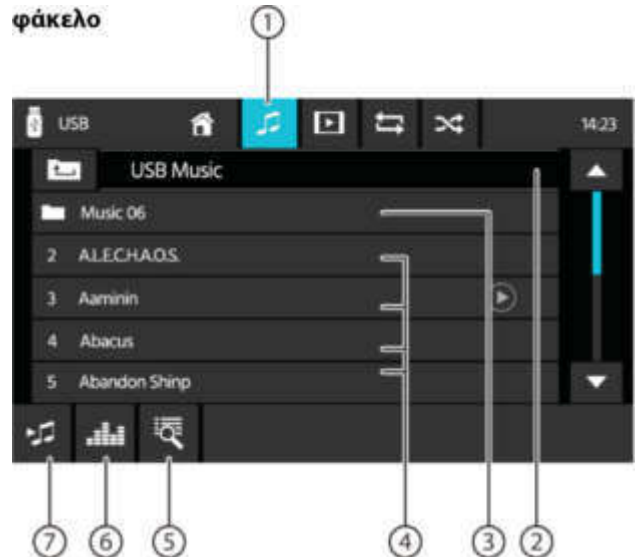

Η οθόνη του προγράμματος περιήγησης πολυμέσων παρέχει τις ακόλουθες λειτουργίες και πληροφορίες:

1. Τρέχον είδος πολυμέσων
  2. Όνομα του τρέχοντος φακέλου
  3. Άνοιγμα υποφακέλου
  4. Ξεκίνημα της αναπαραγωγής κομματιού
  5. Άνοιγμα της λίστας και αναζήτηση
  6. Κουμπί ισοσταθμιστή: Ρυθμίσεις ισοσταθμιστή και διανομής ήχου
- Προσοχή:**
- Για περισσότερες πληροφορίες, ανατρέξτε στο κεφάλαιο «Ρυθμίσεις ήχου».
7. Πατήστε για επιστροφή στην προηγούμενη σελίδα



## Πραγματοποίηση κλήσεων

### Μετάβαση στο τηλέφωνο

➔ Στο κύριο μενού επιλέξτε το κουμπί Phone (τηλέφωνο) (δείτε το κεφάλαιο «Κύριο μενού»).

### Οθόνη πληκτρολογίου

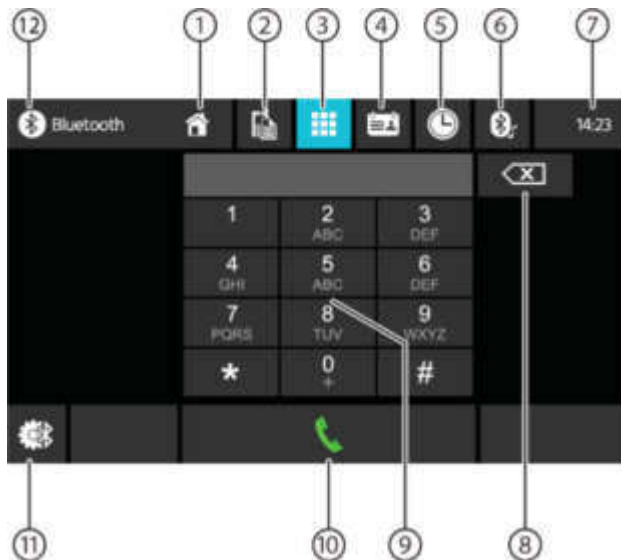

Η οθόνη πληκτρολογίου παρέχει τις ακόλουθες λειτουργίες και πληροφορίες:

### Γενικές λειτουργίες της οθόνης του τηλεφώνου:

1. Κουμπί Home, επιστροφή στο κύριο μενού
2. Μετάβαση στην οθόνη συσκευών
3. Μετάβαση στην οθόνη πληκτρολογίου
4. Μετάβαση στις επαφές
5. Μετάβαση στη λίστα κλήσεων
6. Μετάβαση στη λίστα A2DP
7. Χρόνος / κατάσταση Bluetooth™
8. Πλήκτρο διόρθωσης για τη διαγραφή μιας καταχώρισης
9. Πληκτρολόγιο για την εισαγωγή αριθμών
10. Πλήκτρο για την κλήση του εισαγόμενου αριθμού
11. Ρυθμίσεις Bluetooth: Ανοίγει τις ρυθμίσεις Bluetooth™
12. Κουμπί Bluetooth, επιστροφή στο κύριο μενού

### Λίστα κλήσεων



Η οθόνη της λίστας κλήσεων παρέχει τις ακόλουθες λειτουργίες και πληροφορίες:

1. Λίστα πρόσφατων αριθμών/επαφών που καλέσατε με ημερομηνία και ώρα της κλήσης
2. Για να καλέσετε τον αριθμό/επαφή, πατήστε.
3. Προβολή εξερχόμενων/εισερχόμενων/αναπάντητων κλήσεων

### Επαφές

#### Προσοχή:

Η λειτουργία Επαφές περιέχει όλους τους



Η οθόνη των επαφών ή της λίστας κλήσεων παρέχει τις ακόλουθες λειτουργίες και πληροφορίες:

1. Καταχωρήσεις στη λίστα επαφών  
**Σύντομο πάτημα:** Επιλογή αριθμού/αριθμού επαφής ή εμφάνιση αριθμών (εάν υπάρχουν αρκετοί αριθμοί)
2. Συγχρονισμός επαφών: Αντιγράφει τις επαφές που είναι αποθηκευμένες στο τηλέφωνο στη συσκευή/ενημερώνει τις επαφές στη συσκευή

#### Προσοχή:

Οι επαφές από τη συσκευή μπορούν να συγχρονιστούν αυτόματα με τις επαφές που είναι αποθηκευμένες στο τηλέφωνο (βλ. κεφάλαιο «Ρυθμίσεις συστήματος» επιλογή Bluetooth/Auto Phone Book Sync).

3. Μενού γραμμάτων: Μετάβαση στο επιλεγμένο πρώτο γράμμα στη λίστα επαφών
4. Εμφάνιση του πληκτρολογίου για να αναζητήσετε ένα όνομα στη λίστα επαφών

### Εισερχόμενες/εξερχόμενες κλήσεις



Η οθόνη της εισερχόμενης κλήσης παρέχει τις ακόλουθες λειτουργίες και πληροφορίες:

1. Αριθμητικό πληκτρολόγιο
2. Χειρισμός τηλεφωνικών κλήσεων:
  - [📞] Απόρριψη κλήσης (εισερχόμενη κλήση)
  - Ακύρωση κλήσης (εξερχόμενη κλήση)
  - Τερματισμός κλήσης (τρέχουσα κλήση)
  - [📞] Απάντηση κλήσης (εισερχόμενη κλήση)
3. Εναλλαγή της σύνδεσης τηλεφώνου μεταξύ της συσκευής και ενός κινητού τηλεφώνου
4. Ενεργοποίηση/απενεργοποίηση μικροφώνου
5. Πληροφορίες σχετικά με τον καλούντα
  - Όνομα επαφής/αριθμός καλούντος (εάν υπάρχει)
  - Διάρκεια κλήσης

### Λειτουργία της εισαγωγής SWC

Τα ακόλουθα στοιχεία ελέγχου είναι διαθέσιμα για τα περισσότερα οχήματα:

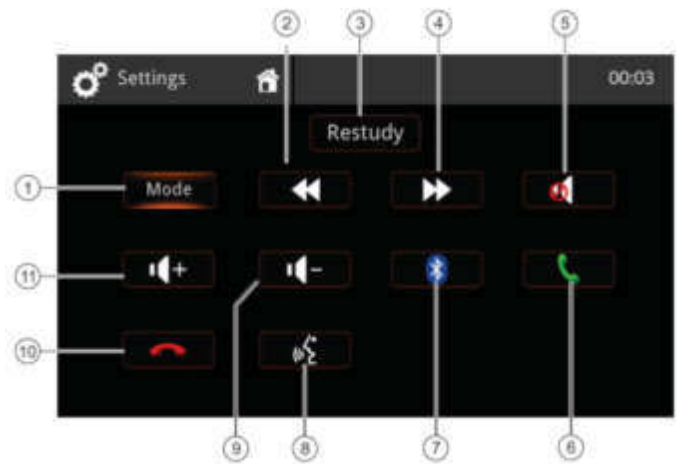

1. Mode (επιλογή πηγής)
2. Αναζήτηση/Επόμενο κομμάτι/Επόμενος σταθμός (+)
3. Restudy – κατάργηση όλων των ρυθμίσεων
4. Αναζήτηση/Προηγούμενο κομμάτι/Προηγούμενο σταθμός (+)
5. Σίγαση
6. Σύνδεση BT/Λήψη κλήσης
7. Bluetooth
8. Φωνητικές εντολές (τηλέφωνο)
9. Μείωση έντασης ήχου (-)
10. Τερματισμός κλήσης BT/απόρριψη κλήσης
11. Αύξηση έντασης ήχου (+)

Για να μάθετε εντολές SWC από το τιμόνι του αυτοκινήτου, πατήστε σύντομα το επιθυμητό κουμπί τιμονιού για να συσχετιστεί με το φωτιζόμενο κουμπί στην οθόνη. Στην οθόνη θα εμφανιστούν οι τιμές που μετρήθηκαν για αυτό το κουμπί και πρέπει να περιμένετε να εμφανιστεί το επόμενο κουμπί. Μπορείτε να μάθετε όλα τα κουμπιά βήμα προς βήμα ή να επιλέξετε ένα αποκλειστικό κουμπί στην οθόνη για να παραλείψετε άλλα κουμπιά.

### Προσοχή:

Για να χρησιμοποιήσετε τη λειτουργία SWC, απαιτείται μια πρόσθετη σύνδεση με τα στοιχεία ελέγχου του τιμονιού του αυτοκινήτου – αυτό μπορεί να απαιτεί τη σύνδεση πρόσθετων προσαρμογέων. Επομένως, ρωτήστε τον τοπικό αντιπρόσωπό σας για συμβατά αξεσουάρ. Η Blaurunkt δεν μπορεί να εγγυηθεί συμβατότητα με όλα τα στοιχεία ελέγχου τιμονιού που διατίθενται στην αγορά.



### Απαιτήσεις

- Καλώδιο Apple Lightning® με τερματικό USB ή υψηλής ποιότητας, πιστοποιημένο καλώδιο USB
- iPhone® 5s μεταγενέστερη έκδοση
- Η λειτουργία Siri® πρέπει να είναι ενεργοποιημένη για να χρησιμοποιεί το Apple CarPlay.

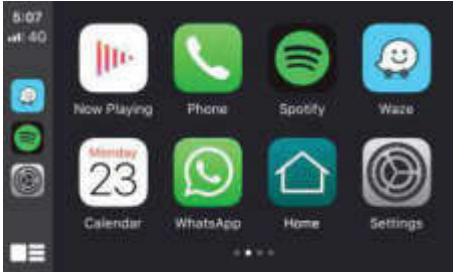

### Διαμόρφωση τηλεφώνου

#### Πριν ξεκινήσετε:

1. Οι λειτουργίες Apple CarPlay® ενδέχεται να λειτουργούν αλλιώς από στο τηλέφωνο Apple iPhone®.
2. Ενδέχεται να ισχύουν χρεώσεις μηνυμάτων και δεδομένων κατά τη χρήση της υπηρεσίας Apple CarPlay®. Επικοινωνήστε με τον χειριστή σας για πληροφορίες.
3. Το Apple CarPlay® βασίζεται στη λειτουργία του τηλεφώνου. Εάν υπάρχουν προβλήματα με τη λειτουργία:
  - Κλείστε όλες τις εφαρμογές και, στη συνέχεια, κάντε επανεκκίνηση ή
  - Συνιστάται να αποσυνδέσετε και, στη συνέχεια, να επανασυνδέσετε το τηλέφωνό σας χρησιμοποιώντας το καλώδιο Apple Lightning που συνοδεύει το τηλέφωνό σας.
  - Για να χρησιμοποιήσετε το σύστημα αναγνώρισης φωνής με το Apple CarPlay, η λειτουργία Siri® πρέπει να είναι ενεργοποιημένη.



- Στο τηλέφωνό σας, μεταβείτε στις **Ρυθμίσεις > Γενικά > Περιορισμοί > CarPlay**, για να επιτρέψετε την πρόσβαση στο CarPlay.



- Στο τηλέφωνό σας, μεταβείτε στις **Ρυθμίσεις > Γενικά > Siri** και βεβαιωθείτε ότι η λειτουργία Siri είναι ενεργοποιημένη.

### Διαμόρφωση συσκευής

Πρέπει να συνδέσετε το iPhone σας στη θύρα USB στη συσκευή αναπαραγωγής πολυμέσων,



- Στο iPhone θα εμφανιστεί ένα μήνυμα και τότε πρέπει να πατήσετε «Εγκριση».
- Το εικονίδιο Apple CarPlay® θα είναι πλέον ενεργό στο κύριο μενού.
- Πατήστε το εικονίδιο CarPlay® στην οθόνη του ραδιοφώνου.



### Οικεία αρχική οθόνη

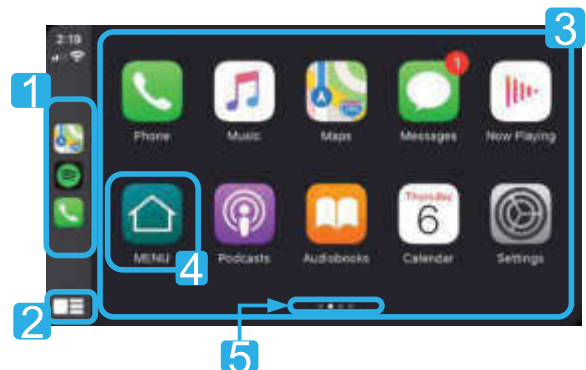

1. Πρόσφατα χρησιμοποιημένη εφαρμογή
2. Κουμπί Home / Ενεργοποίηση Siri
3. Εφαρμογές
4. Επιστροφή στο κύριο μενού
5. Ένδειξη σελίδας

Το Apple CarPlay χρησιμοποιεί το Siri για την εκτέλεση ποικίλων εργασιών, όπως αποστολή μηνυμάτων, πραγματοποίηση κλήσεων και αναζήτηση/ρύθμιση σημείων ενδιαφέροντος (POI)/προορισμών. Μπορείτε να ξεκινήσετε μια συνεδρία Siri από οποιαδήποτε οθόνη:

- Πατώντας και κρατώντας πατημένο το εικονίδιο **Home** στην οθόνη CarPlay, πατώντας **το κουμπί φωνητικής εντολής** ή

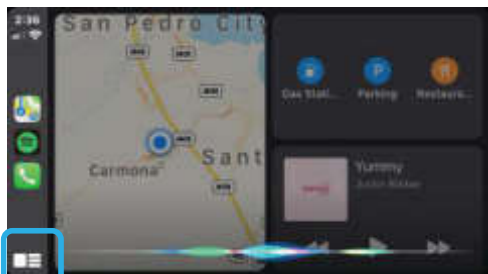

- Πατώντας και κρατώντας πατημένο το κουμπί **MODE** στο τιμόνι, στη συνέχεια λέγοντας οποιοδήποτε από τα ακόλουθα:

- «Text <Όνομα επαφής>» για να στείλετε ένα μήνυμα κειμένου.
- «Read text messages», για να διαβάσετε το διαθέσιμο μήνυμα κειμένου.
- «Call <Όνομα επαφής>», για να πραγματοποιήσετε μια τηλεφωνική κλήση.
- «Find <POI/Προορισμός>», για να εντοπίσετε ένα σημείο ενδιαφέροντος (POI)/προορισμό.



**Κουμπί φωνητικών εντολών**

**ΠΡΟΣΟΧΗ:**

Βεβαιωθείτε ότι η λειτουργία Siri είναι ενεργοποιημένη στο τηλέφωνό σας (**μεταβείτε στις Ρυθμίσεις > Γενικά > Siri**).



**Κουμπί MODE**

**Apple Music**



**Apple Maps**

- Η συσκευή αναπαραγωγής πολυμέσων επιτρέπει να πλοηγηθείτε χρησιμοποιώντας τη **Apple Maps** ή άλλη εφαρμογή πλοήγησης τρίτης εταιρείας (όπως το **Waze**).

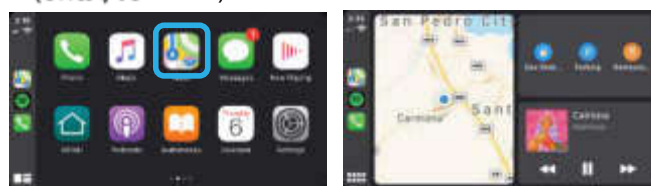

- Η εφαρμογή πλοήγησης θα εμφανίσει το προορισμό και τις επιλογές διαδρομής.



Για τη λίστα υποστηριζόμενων εφαρμογών CarPlay, επισκεφθείτε τη διεύθυνση <http://www.apple.com/ios/carplay>. Βεβαιωθείτε ότι το τηλέφωνό σας διαθέτει την τελευταία έκδοση εφαρμογών τρίτων εταιρειών.



Συνιστάται να συνδέσετε το τηλέφωνό σας χρησιμοποιώντας το καλώδιο **Apple Lightning** που συνοδεύει το τηλέφωνο.



**ΠΛΗΡΟΦΟΡΙΕΣ**

Ανάλογα με τη χρήση, η Apple CarPlay ενδέχεται να κοινοποιεί συγκεκριμένες πληροφορίες οχήματος (π.χ. θέση οχήματος, ταχύτητα και άλλες συνθήκες λειτουργίας) στο συνδεδεμένο iPhone. Λεπτομερείς πληροφορίες σχετικά με τη χρήση και τον χειρισμό των δεδομένων που μεταδίδονται μέσω του CarPlay από την Apple μπορείτε να βρείτε στην πολιτική απορρήτου της Apple. Η χρήση του CarPlay γίνεται με δική σας ευθύνη και υπόκειται σε συμφωνία με τους όρους χρήσης του CarPlay, οι οποίοι αποτελούν μέρος των όρων χρήσης του Apple iOS. Η ενσωμάτωση του CarPlay με το όχημα παρέχεται ως έχει» και δεν μπορεί να εγγυηθεί την απόδοση ή τη λειτουργικότητα του CarPlay τώρα ή στο μέλλον λόγω, μεταξύ άλλων, αλλαγών στο λογισμικό CarPlay/Apple iOS, διακοπών υπηρεσίας ή ασυμβατότητας ή παρωχημένου υλικού ή λογισμικού που είναι ενσωματωμένο στο όχημα. Λόγω ενημερώσεων τρίτων εταιρειών, η λειτουργικότητα υπόκειται σε αλλαγές χωρίς προειδοποίηση. Η χρήση του CarPlay επιτρέπεται μόνο εάν οι συνθήκες επιτρέπουν την ασφαλή χρήση.



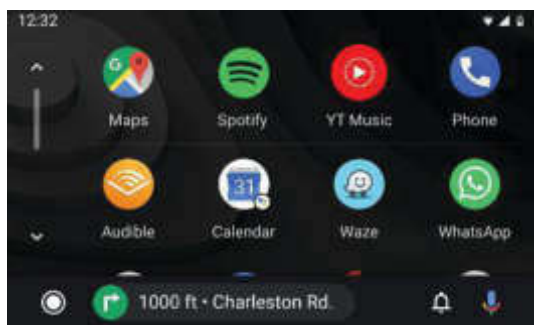

### Βασικές απαιτήσεις

- Για να χρησιμοποιήσετε την υπηρεσία Android Auto, χρειάζεστε ένα τηλέφωνο με έκδοση Android 5.0 (Lollipop) ή μεταγενέστερη.
- Για καλύτερη απόδοση, συνιστάται Android 6.0 (Marshmallow) ή μεταγενέστερη έκδοση.

Απαιτείται υψηλής ποιότητας, πιστοποιημένο καλώδιο USB για σύνδεση στο όχημα.

### Διαμόρφωση τηλεφώνου

#### Πριν ξεκινήσετε:

- Οι λειτουργίες του Android Auto® ενδέχεται να λειτουργούν διαφορετικά παρά σ' ένα τηλέφωνο με το σύστημα Android®.
- Ενδέχεται να ισχύουν χρεώσεις μηνυμάτων και δεδομένων κατά τη χρήση της υπηρεσίας Android Auto. Επικοινωνήστε με τον χειριστή σας για πληροφορίες.
- Το Android Auto βασίζεται στη λειτουργία του τηλεφώνου. Εάν υπάρχουν προβλήματα με τη λειτουργία:
- Κλείστε όλες τις εφαρμογές και, στη συνέχεια, κάντε επανεκκίνηση ή αποσυνδέστε και, στη συνέχεια, επανασυνδέστε το τηλέφωνό σας
- Συνιστάται να χρησιμοποιείτε το καλώδιο USB που παρέχεται με το τηλέφωνο.
- Όταν η υπηρεσία Android Auto είναι ενεργή, το σύστημα αναγνώρισης φωνής του οχήματος απενεργοποιείται και χρησιμοποιούνται οι φωνητικές εντολές Google® για την εκτέλεση εντολών.

#### Διαμόρφωση συσκευής

- Ενεργοποιήστε τη λειτουργία Bluetooth στο τηλέφωνό σας με το σύστημα Android και συνδέστε τη στη θύρα USB.

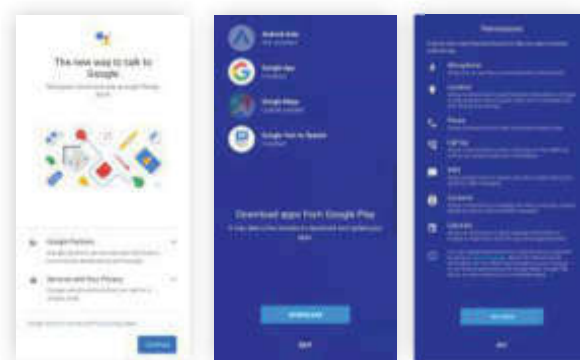

- Την πρώτη φορά που θα συνδεθείτε, το τηλέφωνό σας θα σας ζητήσει να **κάνετε λήψη του Android Auto** και οποιωνδήποτε άλλων απαιτούμενων εφαρμογών.
- Το τηλέφωνο θα ζητήσει άδεια για την ενεργοποίηση όλων των δικαιωμάτων.

### Επισκόπηση

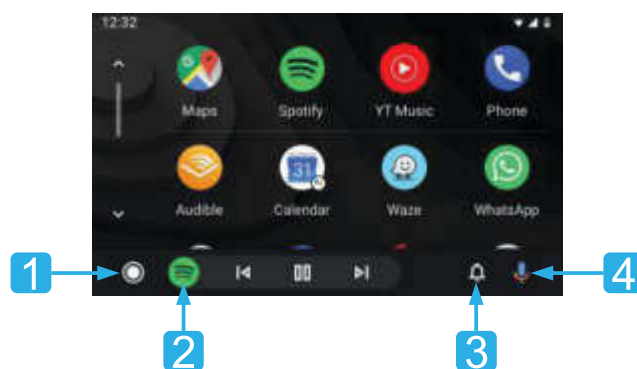

1. Κουμπί Home Auto Android
2. Πρόσφατα χρησιμοποιημένες εφαρμογές
3. Κουμπί ειδοποιήσεων
4. Ενεργοποίηση του Βοηθού Google™

### Βοηθός Google®

Το Android Auto χρησιμοποιεί τον Βοηθό Google® για πολλές λειτουργίες. Ο Βοηθός Google® μπορεί να ξεκινήσει στην οθόνη του ραδιοφώνου από:

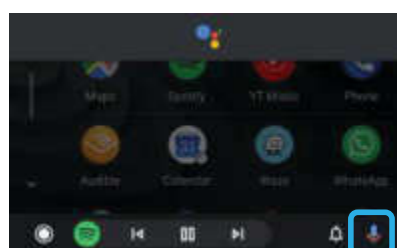

Εικονίδιο μικροφώνου

- Αγγίζοντας το εικονίδιο **Μικροφώνου** στην αρχική οθόνη του Android Auto.

## Υποστήριξη του Android Auto® (εάν η υπηρεσία είναι διαθέσιμη)

- Πατώντας το κουμπί **φωνητικών εντολών** στη δεξιά πλευρά της κύριας μονάδας ή,



Κουμπί  
φωνητικών  
εντολών

- Πατώντας παρατεταμένα το κουμπί **Mode** στο τιμόνι και δίνοντας την εντολή σας λέγοντας πρώτα «Hey Google» ή «Ok Google» και στη συνέχεια την εντολή (π.χ. «Ok Google, τι έχω να κάνω σήμερα;»).

Κουμπί  
MODE



### Τηλέφωνο

#### Πραγματοποίηση κλήσεων

- Για πρόσβαση στις πρόσφατες κλήσεις και στη λίστα επαφών, αγγίξτε το εικονίδιο τηλεφώνου στο κύριο μενού του Android Auto. Μπορείτε επίσης να ξεκινήσετε μια φωνητική ενέργεια και μετά να πείτε «Ok Google, κάλεσε <Όνομα επαφής>» ή «Επέλεξε <αριθμό>», για να πραγματοποιήσετε μια τηλεφωνική κλήση.

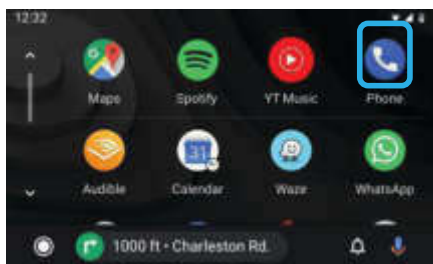

- Για να θέσετε την κλήση σε αναμονή, απλώς πατήστε το κόκκινο εικονίδιο τηλεφώνου.

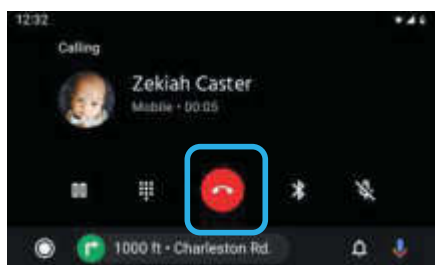

### Μουσική

#### Αναπαραγωγή μουσικής

Αγγίξτε το εικονίδιο της εφαρμογής Google Play Music ή άλλων εφαρμογών μουσικής τρίτων εταιρειών (όπως το Spotify).

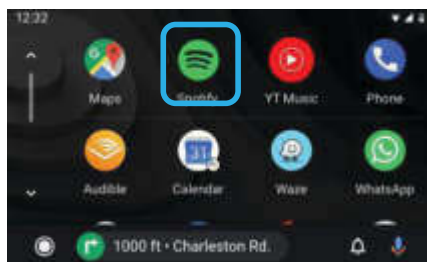

#### ΠΡΟΣΟΧΗ:

Τη λίστα με υποστηριζόμενες εφαρμογές τρίτων εταιρειών μπορείτε να βρείτε στον ιστότοπο Android Auto στη διεύθυνση <http://www.android.com/auto>

#### Πως να βρούμε λίστες αναπαραγωγής και κομματιών

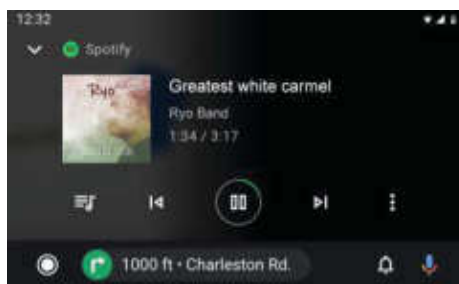

Αγγίξτε το εικονίδιο **ουράς** στην εφαρμογή μουσικής για πρόσβαση σε λίστες αναπαραγωγής, μίξες μουσικής και κομματιών που αναπαράχθηκαν πρόσφατα στην ουρά.

#### Πρόσβαση στις ρυθμίσεις



Αγγίξτε το εικονίδιο **Επιλογές**, για να εμφανίσετε επιπλέον ρυθμίσεις (μου αρέσει/ακύρωση κ.λπ.). Οι ρυθμίσεις ενδέχεται να διαφέρουν ανάλογα με την εφαρμογή.



## Πλοήγηση

### Άνοιγμα της εφαρμογής χαρτών

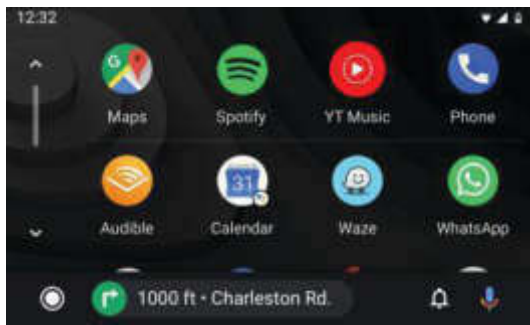

Από το κύριο μενού του Android Auto, αγγίξτε το εικονίδιο **Χάρτες**, για να αποκτήσετε πρόσβαση στους Map Google ή σε άλλες εφαρμογές πλοήγησης τρίτων μερών (όπως το Waze)

## Πλοήγηση

Πατήστε το κουμπί **φωνητικών εντολών**, και μετά εισαγάγετε έναν προορισμό (π.χ. Ok Google, πλοήγηση για το σπίτι) ή ένα POI για να ξεκινήσετε την αναζήτηση Google.



Κουμπί  
φωνητικών  
εντολών

Πατήστε και κρατήστε πατημένο το κουμπί **Mode**, για να ενεργοποιήσετε τη λειτουργία αναγνώρισης φωνής: Αναζήτηση μέρους, αναζήτηση πληροφοριών για την κίνηση στη διαδρομή σας ή αλλαγή της διαδρομής σας.

Κουμπί  
MODE



## Επισκόπηση διαδρομής

Οι επιλογές προορισμού και διαδρομής θα εμφανίζονται στους Χάρτες Google.

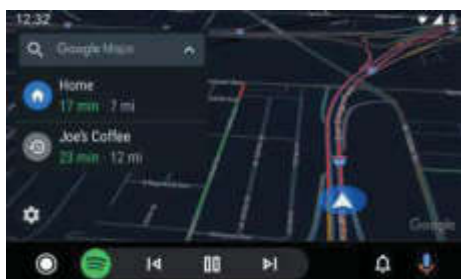

## ΠΛΗΡΟΦΟΡΙΕΣ

Το σύστημα Android Auto απαιτεί την λήψη της εφαρμογής Android Auto από την εφαρμογή Google Play εγκατεστημένη σε smartphone με Android Lollipop 5.0 ή μεταγενέστερη έκδοση.

### Προειδοποίηση:

Ορισμένοι τρόποι χρήσης του smartphone σας ενδέχεται να είναι παράνομοι κατά την οδήγηση στη χώρα σας, επομένως να γνωρίζετε και να ακολουθείτε τυχόν περιορισμούς σε αυτό θέμα. Εάν έχετε αμφιβολίες για μια λειτουργία, χρησιμοποιήστε την μόνο όταν το αυτοκίνητο βρίσκεται σε στάση. Μην χρησιμοποιείτε καμία λειτουργία εάν δεν είναι ασφαλές να το κάνετε υπό τις συγκεκριμένες συνθήκες οδήγησης.

### Ξεκίνηση του Android Auto

Συνδέστε μια συσκευή συμβατή με το Android Auto στη συσκευή αναπαραγωγής πολυμέσων με το καλώδιο USB. Η εφαρμογή Android Auto θα ξεκινήσει αυτόματα ή μπορείτε να αποκτήσετε πρόσβαση σ' αυτήν ανά πάσα στιγμή από το κύριο μενού.

**Προσοχή:** Όταν μια συσκευή συμβατή με Android Auto είναι συνδεδεμένη στη συσκευή αναπαραγωγής πολυμέσων, συνδέεται ταυτόχρονα μέσω Bluetooth. Εάν έχουν ήδη συζευχτεί πέντε συσκευές, εμφανίζεται ένα μήνυμα που ρωτά εάν θέλετε να αποσυνδέσετε τη συσκευή. Εάν θέλετε να αποσυνδέσετε τη συσκευή, αγγίξτε [Συμφωνώ]. Εάν θέλετε να καταργήσετε άλλη συσκευή, αγγίξτε [Ρυθμίσεις BT] και αφαιρέστε τις συσκευές χειροκίνητα.

**Προσοχή:** Εάν το Android Auto είναι ενεργοποιημένο κατά τη διάρκεια μιας κλήσης με κινητό τηλέφωνο διαφορετικό από μια συσκευή συμβατή με Android Auto, η σύνδεση Bluetooth θα αλλάξει στη συσκευή συμβατή με το Android Auto μετά τη λήξη της κλήσης.

Η ενσωμάτωση του Android Auto με το όχημα παρέχεται ως έχει» και δεν μπορεί να εγγυηθεί την απόδοση ή τη λειτουργικότητα του Android Auto τώρα ή στο μέλλον λόγω, μεταξύ άλλων, αλλαγών στο λογισμικό CarPlay/Apple iOS, διακοπών υπηρεσίας ή ασυμβατότητας ή παρωχημένου υλικού ή λογισμικού που είναι ενσωματωμένο στο όχημα. Λόγω ενημερώσεων τρίτων εταιρειών, η λειτουργικότητα υπόκειται σε αλλαγές χωρίς προειδοποίηση.

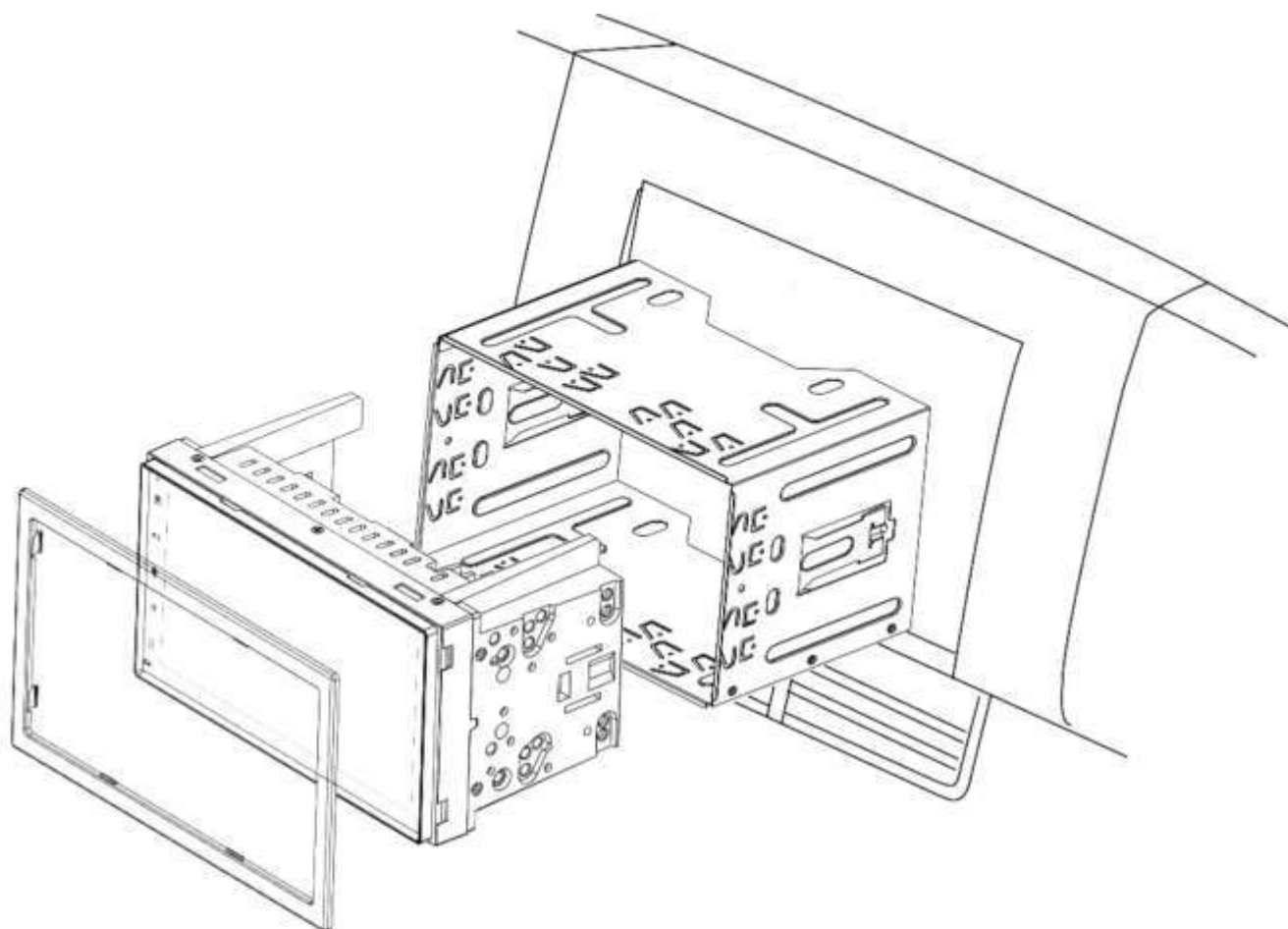

M5.0 x 6.0mm



**ΒΙΔΕΣ ΕΓΚΑΤΑΣΤΑΣΗΣ**

M5.0 x 5.0mm

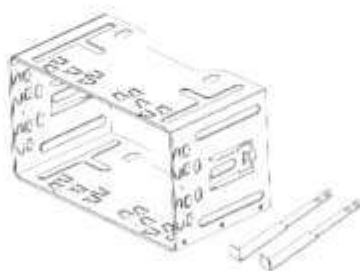

**ΥΠΟΔΟΧΗ ΕΓΚΑΤΑΣΤΑΣΗΣ  
ΚΛΕΙΔΙ ΑΠΕΛΕΥΘΕΡΩΣΗΣ ΤΗΣ  
ΕΓΚΑΤΑΣΤΑΣΗΣ**



**ΠΛΑΙΣΙΟ**

### Εγκατάσταση:

- Εάν έχετε αμφιβολίες, επικοινωνήστε με τον τοπικό ειδικό ήχου αυτοκινήτου για βοήθεια σχετικά με την εγκατάσταση.
- Ανάλογα με το αυτοκίνητο, ενδέχεται να χρειαστούν επιπλέον αξεσουάρ, προσαρμογείς και πλαίσια. Ο τοπικός ειδικός car-audio θα μπορεί να υποστηρίξει τον χρήστη με την εγκατάσταση.
- Τα σφάλματα εγκατάστασης μπορεί να προκαλέσουν βλάβη στο ηλεκτρικό σύστημα του οχήματος ή στη συσκευή.



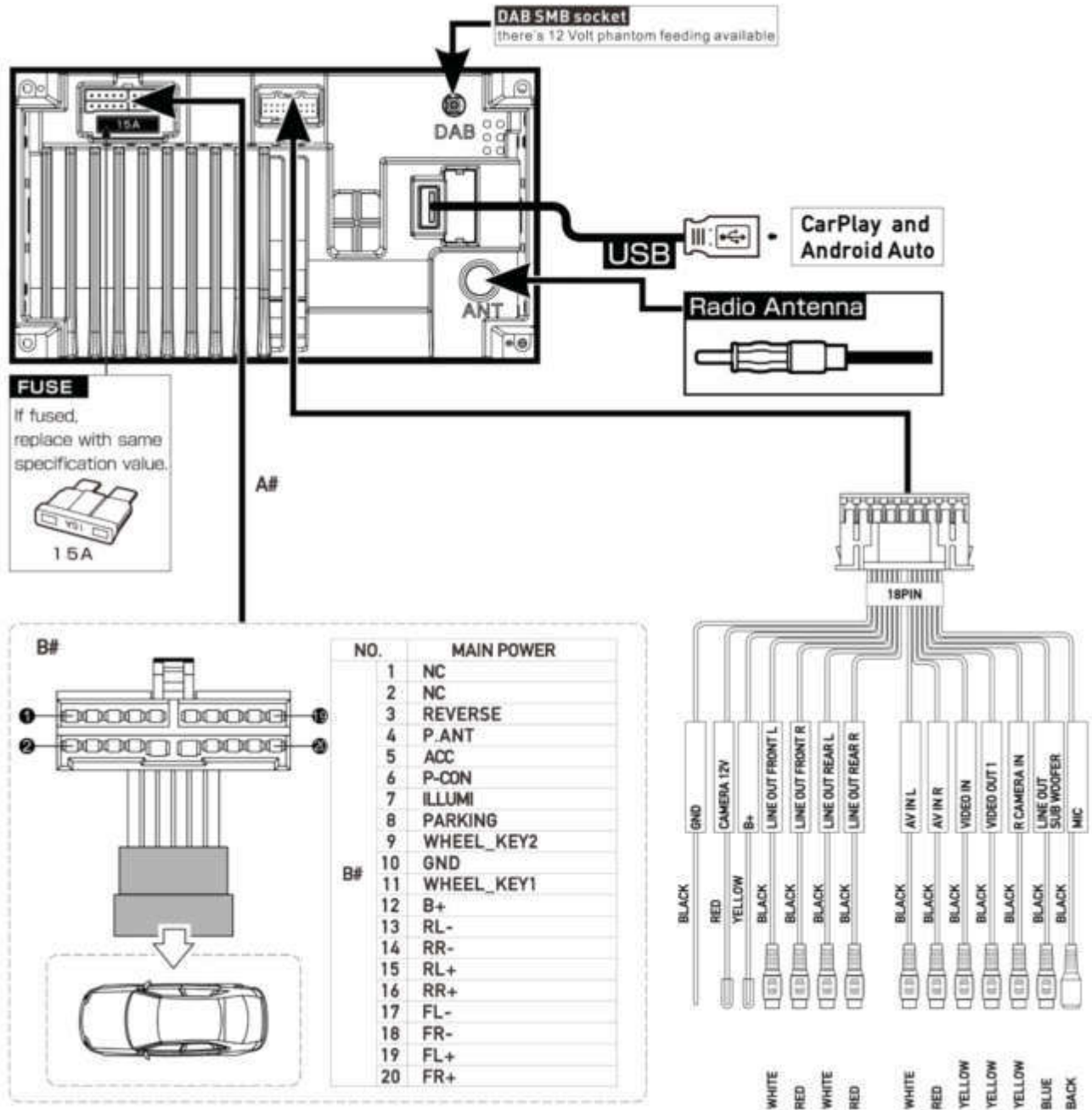

**Συνδέσεις:**

- REVERSE: σήμα του όπισθεν από το αυτοκίνητο, που απαιτείται για την ενεργοποίηση της κάμερας οπισθοπορείας
- P.ANT: Ενεργή εναλλαγή τροφοδοσίας κεραίας (12V / max 200 mA)
- ACC: Σήμα ανάφλεξης
- P.CONT: Τροφοδοσία εξωτερικού ενισχυτή με δυνατότητα εναλλαγής (12V / max 200 mA)
- ILLUMI: είσοδος φωτός αυτοκινήτου, που απαιτείται για τη λειτουργία «αυτόματης» εξασθένισης, μόνο DC 12V, το σήμα PWM μπορεί να προκαλέσει αναλαμπή της οθόνης!
- PARKING: Σύνδεση με το σήμα χειρόφρενου
- WHEEL KEY: Είσοδος SWC (έλεγχος από το τιμόνι)

**Συνδέσεις:**

- B+: Εξοδος τροφοδοσίας (ενεργή εάν το ACC είναι ενεργοποιημένο) (12V / max 500 mA)
- CAMERA 12V: Τροφοδοσία κάμερας (ενεργή εάν η κάμερα πηγής είναι ενεργή) (12V / max 200 mA)
- Φαντασμική τροφοδοσία (12V / max. 100 mA)

**Προσοχή:**

Το ACC πρέπει να είναι συνδεδεμένο και ενεργοποιημένο για να λειτουργεί η συσκευή. Η συσκευή δεν λειτουργεί χωρίς το ACC. Μην συνδέετε το ACC απευθείας με την ΜΠΑΤΑΡΙΑ - θα προκαλέσει μεγάλη εκφόρτιση. Η ΜΠΑΤΑΡΙΑ πρέπει να είναι μόνιμα συνδεδεμένη για να διατηρεί όλες τις ρυθμίσεις και τη μνήμη.

Ακολουθούν μερικά διαγράμματα βλαβών και οι πιθανές λύσεις τους. Εάν εξακολουθείτε να αντιμετωπίζετε προβλήματα με τη συσκευή, επικοινωνήστε με έναν ειδικό αντιπρόσωπο ή σέρβις της Βλαυρυνκτ. Σε περίπτωση προβλημάτων, ελέγξτε ή εγκαταστήστε την εγκατάσταση από ειδικό. Τα περισσότερα από τα προβλήματα που μπορεί να προκύψουν μπορούν να αποδοθούν σε αστοχίες σύνδεσης και σφάλματα χειρισμού.

- Μετά την εγκατάσταση, ανάβουν οι ενδεικτικές λυχνίες αερόσακου στο ταμπλό του αυτοκινήτου / το ταχύμετρο δεν λειτουργεί, κλπ.:  
Η συσκευή προφανώς δεν είχε σωστά συνδεθεί. Αποσυνδέστε αμέσως την μπαταρία του οχήματος και αφαιρέστε το ραδιόφωνο. Η εγκατάσταση πρέπει να πραγματοποιηθεί / ελεγχθεί από ειδικό.
- Σε υψηλότερα επίπεδα έντασης ήχου, η συσκευή απενεργοποιείται εντελώς ή η οθόνη αναβοσβήνει: Ελέγξτε τη διάμετρο του καλωδίου τροφοδοσίας. Η εγκατάσταση πρέπει να πραγματοποιηθεί / ελεγχθεί από ειδικό.
- Το τηλεχειριστήριο δεν λειτουργεί: Ελέγξτε εάν οι μπαταρίες έχουν τοποθετηθεί σωστά. Ελέγξτε τις μπαταρίες.
- Η συσκευή δεν ενεργοποιείται / η συσκευή δεν αποκρίνεται στο ACC: Βεβαιωθείτε ότι το ACC / η μπαταρία έχει συνδεθεί σωστά. Ελέγξτε τη σωστή σύνδεση της συσκευής. Η εγκατάσταση πρέπει να πραγματοποιηθεί / ελεγχθεί από ειδικό. Προσοχή: Αυτή η συσκευή λειτουργεί μόνο όταν το ACC είναι σωστά συνδεδεμένο.
- Η συσκευή δεν λαμβάνει ή αδύνατα λαμβάνει ραδιοσήματα: Ελέγξτε την κεραία για την περιοχή λήψης. Ελέγξτε εάν μπορεί να χρειαστεί ένας φανταστικός προσαρμογέας.
- Δεν είναι δυνατή η αναπαραγωγή USB, CD, SD ή άλλων φορέων δεδομένων από το ραδιόφωνο: Ελέγξτε τη λειτουργία με άλλο φορέα δεδομένων, μορφοποιήστε τον φορέα δεδομένων ή χρησιμοποιήστε άλλα αρχεία πολυμέσων. Ελέγξτε τις οδηγίες λειτουργίας για συμβατούς φορείς δεδομένων.
- Δεν υπάρχει εικόνα / ήχος κάμερας: Ελέγξτε τη σύνδεση κάμερας, ελέγξτε τις ρυθμίσεις συστήματος της συσκευής. Ως δοκιμή, μπορείτε να συνδέσετε την κάμερα στην υποδοχή AV-IN και να ελέγξετε αν λειτουργεί με αυτήν την υποδοχή.
- Δεν είναι δυνατή η αναπαραγωγή ταινιών: Ελέγξτε τη σωστή σύνδεση του σήματος φρένων. Εφαρμόστε το χειρόφρενο για να ξεκινήσετε την αναπαραγωγή ταινιών.
- Προβλήματα με τη σύνδεση Bluetooth, π.χ. οι επαφές δεν εμφανίζονται, το τηλέφωνο δεν συνδέεται, δεν μπορείτε να ακούσετε τον καλούντα: Ελέγξτε εάν υπάρχουν διαθέσιμες ενημερώσεις λογισμικού για το τηλέφωνο ή το ραδιόφωνο σας. Αποσυνδέστε το τηλέφωνο από τη συσκευή αναπαραγωγής πολυμέσων και διαγράψτε το τηλέφωνο από τη λίστα της συσκευής και, στη συνέχεια, επανασυνδέστε το. Επιβεβαιώστε όλα τα αιτήματα εξουσιοδότησης στο τηλέφωνο πατώντας το ΝΑΙ. Δοκιμάστε ένα διαφορετικό τηλέφωνο.
- Ο συνομιλητής δεν μπορεί να με ακούσει: Ελέγξτε τη σύνδεση του εξωτερικού μικροφώνου. Ελέγξτε τη ρύθμιση του μικροφώνου στις ρυθμίσεις Bluetooth. Δοκιμάστε ένα διαφορετικό τηλέφωνο.
- Η οθόνη έχει μικρά, αχνά φωτισμένα ή ασήμαντα εικονοστοιχεία: Παρά τις πιο προσεκτικές και σύγχρονες παραγωγικές διαδικασίες, δυστυχώς, λόγω της τεχνολογίας, η εμφάνιση των λεγόμενων σφαλμάτων των εικονοστοιχείων στις οθόνες LCD. Μπορούν να είναι παρόντα από την αρχή ή να επανεμφανίζονται με την πάροδο του χρόνου. Σε περίπτωση μικρού αριθμού τέτοιων σφαλμάτων, αυτό δεν αποτελεί λόγο καταγγελίας.
- Το SUB-OUT ή οι επιλογές ρύθμισής του στη συσκευή δεν λειτουργούν: Βεβαιωθείτε ότι το subwoofer είναι σωστά συνδεδεμένο στην έξοδο SUB-OUT της μονάδας, διαφορετικά οι επιλογές στις ρυθμίσεις ήχου δεν θα λειτουργήσουν. Βεβαιωθείτε ότι το SUB-OUT είναι ενεργοποιημένο στις ρυθμίσεις.
- Το σφάλμα / πρόβλημα δεν αναφέρεται εδώ. Η λειτουργία της συσκευής δεν λειτουργεί όπως αναμένεται / η συσκευή δεν συμπεριφέρεται όπως αναμένεται: Επαναφορά συσκευής στις εργοστασιακές ρυθμίσεις. Ελέγξτε ότι το λογισμικό είναι ενημερωμένο. Οι πιο πρόσφατες ενημερώσεις λογισμικού μπορούν να βρεθούν στην αρχική μας σελίδα.





**Blaupunkt SERIES 600**

DE, EN, CS, DA, ES, FI, FR, HU, IT, NL, PL, PT, SV, EL



Blaupunkt Competence Center  
Car Multimedia & Foldable-E-Bikes  
Evo-Sales GmbH  
Hastenbecker Weg 33  
31785 Hameln / Deutschland

©2021 All rights reserved by Blaupunkt.  
This material may be reproduced, copied or distributed for personal use only.  
Subject to technical alterations, errors and misprints.